









V tejto príručke sa pred niektorými informáciami nachádza symbol **POZNÁMKA**. Tieto informácie vám pomôžu predísť poškodeniu vozidla, majetku alebo životného prostredia.

Symbole   alebo    na štítkoch na vašom vozidle upozorňujú na potrebu prečítať si túto používateľskú príručku v záujme správneho a bezpečného používania vozidla.

Symbol  alebo  podľa farby signalizuje „nebezpečenstvo“ (červená), „výstrahu“ (oranžová) alebo „upozornenie“ (žltá).

 **Bezpečnostné štítky** Str. 103

## Niekoľko slov o bezpečnosti

Vaša bezpečnosť a bezpečnosť iných osôb je veľmi dôležitá. Bezpečná prevádzka tohto vozidla je dôležitá zodpovednosť.

Aby ste mohli robiť informované rozhodnutia v otázkach bezpečnosti, poskytujeme prevádzkové postupy a iné informácie na štítkoch aj v tejto príručke. Tieto informácie vás upozorňujú na možné riziko zranenia seba alebo iných osôb.

Nie je samozrejme možné upozorniť vás na všetky riziká spojené s prevádzkou alebo údržbou vozidla. Musíte použiť svoj vlastný úsudok.

Tieto dôležité bezpečnostné informácie nájdete v rôznych formách vrátane nasledujúcich:

- **Bezpečnostné štítky** - na vozidle.
- **Bezpečnostné hlásenia** – pred takýmito informáciami sa nachádza symbol bezpečnostného varovania  a jedno z troch signálnych slov: **NEBEZPEČENSTVO**, **VÝSTRAHA** alebo **POZOR**. Význam týchto signálnych slov:

**NEBEZPEČENSTVO** V prípade nedodržania pokynov DÔJDE k VÁŽNEMU ZRANENIU alebo SMRTI.

**VÝSTRAHA** V prípade nedodržania pokynov HROZÍ riziko VÁŽNEHO ZRANENIA alebo SMRTI.

**VÝSTRAHA** V prípade nedodržania pokynov HROZÍ riziko VÁŽNEHO ZRANENIA alebo SMRTI.

**POZOR** V prípade nedodržania pokynov MÔŽE hroziť riziko ZRANENIA.

- **Bezpečnostné nadpisy** - napríklad Dôležité bezpečnostné opatrenia.
- **Časť o bezpečnosti** - napríklad časť Bezpečná jazda.
- **Pokyny** - ako používať toto vozidlo správne a bezpečne.

Celá táto príručka obsahuje množstvo dôležitých bezpečnostných informácií – prečítajte si ich pozorne.

### Zariadenia na záznam údajov udalostí

Vozidlo je vybavené viacerými zariadeniami, ktoré sa označujú ako zariadenia na záznam údajov udalostí. Tieto zariadenia zaznamenávajú rôzne typy aktuálnych údajov o vozidle, napríklad aktiváciu predných airbagov systému SRS alebo poruchu komponentov systému SRS. Majiteľom týchto údajov je vlastník vozidla a prístup iných osôb k týmto údajom je možný len vtedy, keď to vyžaduje legislatíva alebo ak to povolí vlastník vozidla.

K týmto údajom však môže mať prístup aj spoločnosť Honda, jej autorizovaní predajcovia a servisní technici, zamestnanci, zástupcovia a dodávatelia pre účely technickej diagnostiky, výskumu a vývoja týkajúceho sa vozidla.

### Zariadenia na záznam servisnej diagnostiky

Vozidlo je vybavené servisnými zariadeniami, ktoré zaznamenávajú informácie o výkone hnacieho ústrojenstva a jazdných podmienkach. Tieto údaje môžu technikom pomôcť diagnostikovať a opraviť vozidlo alebo vykonať jeho údržbu. Prístup iných osôb k týmto informáciám je možný len vtedy, keď to vyžaduje legislatíva alebo ak to povolí vlastník vozidla.

K týmto údajom však môže mať prístup aj spoločnosť Honda, jej autorizovaní predajcovia a servisní technici, zamestnanci, zástupcovia a dodávatelia pre účely technickej diagnostiky, výskumu a vývoja týkajúceho sa vozidla.

## Zmluvné podmienky aplikácie používateľskej príručky

### Všeobecné

Táto aplikácia umožňuje, aby váš audiosystém s displejom automaticky vyhľadával aktualizácie používateľskej príručky špecifické pre vaše vozidlo a audiosystém s displejom vždy pri zapnutí režimu napájania. Táto aplikácia pravidelne prenáša obmedzené množstvo údajov o vozidle a zariadení na naše servery: identifikačné číslo vozidla (VIN), sériové číslo hardvéru audiosystému s displejom, preferovaný jazyk, adresu internetového protokolu (IP), záznamy transakcií (upozornenia na aktualizácie alebo ich zobrazenie, prevzatia a inštalácie aktualizácií, používanie aplikácie používateľskej príručky) atď. Keď aplikácia nájde na serveri aktualizáciu, vyzve vás, aby ste ju prevzali a nainštalovali.

Keď váš audiosystém s displejom vyhľadáva na našich serveroch aktualizácie, automaticky vám poskytneme možnosť aktualizovať používateľskú príručku. Tiež udržiavame záznamy aktualizácií, ktoré sú nainštalované na našich serveroch.

### Vaše osobné údaje

Ak vyššie uvedené informácie odosiela spoločnosť Honda predstavujú vo vašom regióne osobné údaje, upozorňujeme, že s nimi budeme zaobchádzať v prísnom súlade s pravidlami a nariadeniami uvedenými v tomto oznámení, ako aj s príslušnými zákonmi o ochrane údajov.

Naše zásady ochrany osobných údajov sú zahrnuté v týchto podmienkach prostredníctvom odkazu. Používanie aktualizácií systému sa riadi zásadami ochrany osobných údajov. Naše zásady ochrany osobných údajov stanovujú, ako my a akékoľvek ďalšie vymenované tretie strany spracúvame osobné údaje, ktoré od vás zhromaždíme alebo ktoré nám poskytnete prostredníctvom tohto nástroja. (Ďalšie podrobnosti nájdete na webových stránkach spoločnosti Honda (<https://www.privacynotice.honda.eu>).

Spoločnosť Honda zhromažďuje, používa a ukladá vaše osobné údaje na účely uvedené nižšie:

Tam, kde je to potrebné pre legitímne záujmy spoločnosti Honda (uvedené nižšie), a ak našim záujmom nie sú nadriadené vaše práva na ochranu údajov.

na poskytovanie aktualizácií používateľskej príručky,  
na vylepšovanie a optimalizáciu aplikácie a služieb používateľskej príručky,  
na reagovanie na otázky a sťažnosti používateľov a na interné uchovávanie záznamov.

Ochrana našich zákonných obchodných záujmov a práv. To okrem iného zahŕňa používanie v súvislosti s dodržiavaním predpisov, regulačnými nariadeniami, auditmi, právnymi nárokmi (vrátane zverejnenia takýchto informácií v súvislosti s právnymi procesmi alebo súdnymi spormi) a ďalšími požiadavkami na podávanie správ o etike a dodržiavaní predpisov

Spoločnosť Honda taktiež konvertuje osobné údaje na anonymné a používa ich (zvyčajne v podobe agregovaných štatistík) na účely, ako sú prieskum trhu a analýza, zlepšenie užívateľskej príručky, analýza trendov a hodnotenie úspešnosti vydaní aktualizácií softvéru. Pomocou agregovaných osobných údajov nie je možné osobne identifikovať vás ani používanie používateľskej príručky.

Spoločnosť Honda môže tieto údaje zdieľať so svojou organizáciou poskytujúcou globálnu podporu a svojimi dcérskymi spoločnosťami, ako aj ďalšími tretími stranami, s ktorými spolupracuje pri poskytovaní služieb systémovej podpory.

## Zmluvné podmienky aktualizácií systému

### Všeobecné

Táto aplikácia umožňuje vášmu audiosystému s displejom automaticky vyhľadávať aktualizácie softvéru spoločnosti Honda, ktoré sú špecificky určené pre váš audiosystém s displejom a zariadenia k nemu pripojené. (Predvolene aktualizácia prebieha každý týždeň prostredníctvom pripojenia Wi-Fi alebo každé štyri (4) týždne prostredníctvom telematickej riadiacej jednotky (TCU). Dotazy sa môžu opakovať častejšie v dôsledku výpadkov internetu, opakovaných pokusov, priamych akcií používateľa, upozornení push protokolu WAP zo servera alebo zmeny zásad dotazovania na serveroch spoločnosti Honda.) Táto aplikácia pravidelne odosiela na naše servery obmedzené množstvo údajov o vozidle a zariadení (identifikačné číslo vozidla (VIN), identifikačné číslo typu modelu (MT), číslo dielu hardvéru a softvéru, sériové číslo, verziu softvéru, preferovaný jazyk, adresu internetového protokolu (IP), záznamy transakcií (zobrazenie upozornení alebo aktualizácií, sťahovanie a inštalácia aktualizácií, stav softvéru) atď.). Keď aplikácia nájde aktualizáciu na serveri, požiada o stiahnutie a inštaláciu. Funkcie sťahovania a inštalácie je možné v priebehu nastavenia nakonfigurovať na automatické fungovanie a neskôr ich zmeniť na manuálne spúšťanie.

Keď váš audiosystém s displejom vyhľadáva na našich serveroch aktualizácie alebo upozornenia, automaticky vám poskytneme možnosť aktualizovať vaše zariadenia alebo preniesť aktualizáciu či upozornenie priamo do audiosystému s displejom. Taktiež budeme uchovávať záznamy o aktualizáciách a upozorneniach, ktoré sú nainštalované na našich serveroch.

### Vaše osobné údaje

Ak vyššie uvedené informácie odosiela spoločnosť Honda predstavujú vo vašom regióne osobné údaje, upozorňujeme, že s nimi budeme zaobchádzať v prísnom súlade s pravidlami a nariadeniami uvedenými v tomto oznámení, ako aj s príslušnými zákonmi o ochrane údajov.

Pravidlá našich zásad ochrany súkromia sú zahrnuté odkazom a používanie aktualizácie systému bude podliehať zásadám ochrany osobných údajov. Naše zásady ochrany osobných údajov stanovujú, ako my a akékoľvek ďalšie vymenované tretie strany spracúvame osobné údaje, ktoré od vás zhromaždíme alebo ktoré nám poskytnete prostredníctvom tohto nástroja. (Ďalšie podrobnosti nájdete na webových stránkach spoločnosti Honda (<https://www.privacynotice.honda.eu>).

Spoločnosť Honda zhromažďuje, používa a ukladá vaše osobné údaje z nižšie uvedených dôvodov:

Tam, kde je to potrebné pre legitímne záujmy spoločnosti Honda (uvedené nižšie), a ak našim záujmom nie sú nadriadené vaše práva na ochranu údajov. na poskytovanie aktualizácií systému a súvisiacich služieb; na umožnenie vylepšovania a optimalizácie systémových aktualizácií produktov a služieb; na reagovanie na otázky a sťažnosti používateľov a na interné uchovávanie záznamov.

Ochrana našich zákonných obchodných záujmov a práv. To okrem iného zahŕňa používanie v súvislosti s dodržiavaním predpisov, regulačnými nariadeniami, auditmi, právnymi nárokmi (vrátane zverejnenia takýchto informácií v súvislosti s právnymi procesmi alebo súdnymi spormi) a ďalšími požiadavkami na podávanie správ o etike a dodržiavaní predpisov

Spoločnosť Honda taktiež konvertuje osobné údaje na anonymné a používa ich (zvyčajne v podobe agregovaných štatistík) na účely, ako sú prieskum trhu a analýza, zlepšenie aktualizácií systému, analýza trendov a hodnotenie úspešnosti vydaní aktualizácií softvéru. Pomocou agregovaných osobných údajov nie je možné osobne identifikovať vás ani používanie aktualizácie systému.

Spoločnosť Honda môže tieto údaje zdieľať so svojou organizáciou poskytujúcou globálnu podporu a svojimi dcérskymi spoločnosťami, ako aj ďalšími tretími stranami, s ktorými spolupracuje pri poskytovaní služieb systémovej podpory.

Táto užívateľská príručka predstavuje trvalú súčasť vozidla a v prípade ďalšieho predaja vozidla sa musí odovzdať spolu s vozidlom.

V tejto užívateľskej príručke sa nachádzajú informácie o všetkých modeloch vozidla. Môžete tu nájsť aj popis zariadení a funkcií, ktorými nie je váš model vybavený.

Obrázky v tejto užívateľskej príručke znázorňujú funkcie a zariadenia, ktorými sú vybavené niektoré modely, avšak nie všetky. Váš model nemusí byť vybavený niektorými z týchto funkcií.

Informácie a technické údaje obsiahnuté v tejto publikácii boli platné v čase schválenia do tlače. Spoločnosť Honda Motor Co., Ltd. si však vyhradzuje právo na zrušenie alebo zmenu technických údajov alebo prevedenia kedykoľvek bez predchádzajúceho oznámenia a bez akéhokoľvek súvisiaceho záväzku.

Táto príručka obsahuje informácie o modeloch s pravostranným aj ľavostranným riadením. Obrázky v príručke však väčšinou znázorňujú modely s ľavostranným riadením.

#### ➤ Bezpečná jazda Str. 39

Pred bezpečnú jazdu Str. 40      Bezpečnostné pásy Str. 45      Airbagy Str. 57

#### ➤ Prístrojový panel Str. 105

Indikátory Str. 106      Ukazovatele a displeje Str. 155

#### ➤ Ovládacie prvky Str. 171

Zamknutie a odomknutie dverí Str. 172      Dvere batožinového priestoru Str. 186  
Obsluha spínačov okolo volantu Str. 197  
Prvky komfortnej výbavy interiéru Str. 235      Systém klimatizácie Str. 247

#### ➤ Funkcie Str. 253

Audiosystém Str. 254      Audiosystém s displejom Str. 256  
Tiesňová linka (eCall) Str. 369

#### ➤ Riadenie Str. 375

Pred jazdou Str. 376      Ťahanie prívesu Str. 380      Počas jazdy Str. 381  
Zadná kamera s viacerými pohľadmi \* Str. 521      Kamera s viacerými pohľadmi \* Str. 523

#### ➤ Údržba Str. 577

Pred vykonaním údržby Str. 578      Systém pripomenutia servisu \* Str. 582  
Kontrola a údržba líšt stieračov Str. 604  
Údržba systému klimatizácie Str. 621

#### ➤ Zvládanie neočakávaných situácií Str. 633

Ak dostanete defekt Str. 634      Manipulácia so zdvihákom Str. 647  
Indikátor, rozsvietenie sa/bliká Str. 655      Poistky Str. 662      Núdzové odťahovanie Str. 671  
Ak nemôžete otvoriť dvere batožinového priestoru Str. 674

#### ➤ Informácie Str. 675

Technické údaje Str. 676      Identifikačné čísla Str. 678

# Obsah

Pop-up Hood System (Systém „vyskakujúcej“ kapoty) Str. 72    Bezpečnosť detí Str. 75    Bezpečnostné štítky Str. 103

**Stručná referenčná príručka** Str. 6

**Bezpečná jazda** Str. 39

Systém zabezpečenia Str. 188    Okná Str. 194  
Nastavenie jednotlivých zrkadiel Str. 215    Sedadlá Str. 227

**Prístrojový panel** Str. 105

**Ovládacie prvky** Str. 171

Chybové hlásenia audiosystému Str. 362    Všeobecné informácie o audiosystéme Str. 363

**Funkcie** Str. 253

Honda Sensing Str. 427    Brzdzenie Str. 500    Parkovanie vozidla Str. 510  
Parkovací pilot Honda \* Str. 537    Nabíjanie Str. 562    Spotreba energie Str. 576

**Riadenie** Str. 375

Plán údržby\* Str. 587    Údržba pod kapotou Str. 591    Výmena žiaroviek Str. 600  
Kontrola a údržba pneumatík Str. 609    12-voltový akumulátor Str. 614    Starostlivosť o diaľkový vysielač Str. 620  
Čistenie Str. 625    Príslušenstvo a úpravy Str. 631

**Údržba** Str. 577

Systém napájania sa nespustí Str. 648    Ak je 12-voltová batéria vybitá Str. 651    Prehrievanie Str. 654  
Ak nemôžete otvoriť veko nabíjania Str. 672    Ak nemôžete odpojiť nabíjací konektor Str. 673

**Zvládanie neočakávaných situácií** Str. 633

**Informácie** Str. 675

**Register** Str. 679

# Vizuálny register

Typ vozidla s ľavostranným riadením

Stručná referenčná príručka

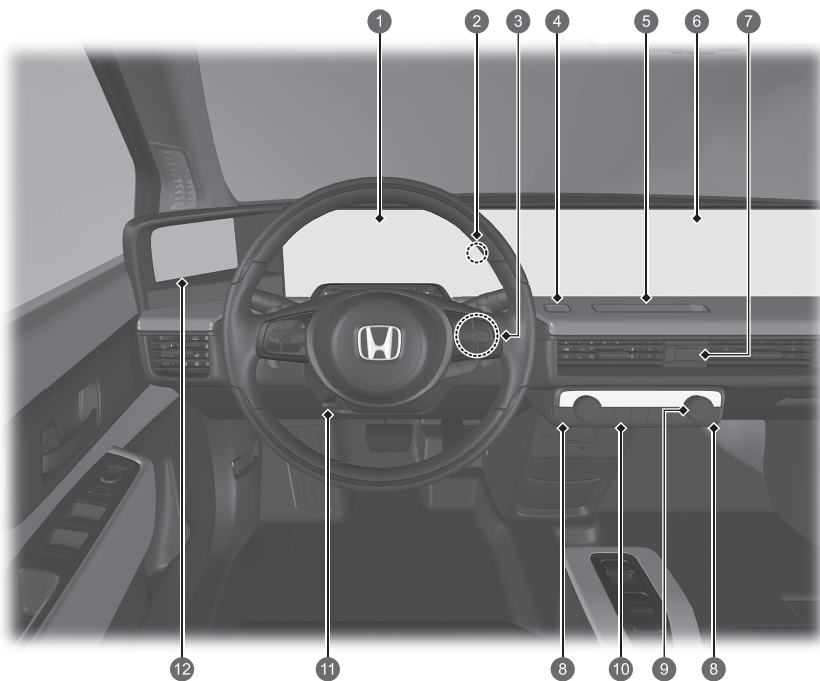

- 1 **Systémové indikátory** ➔ Str. 106  
Ukazovatele ➔ Str. 155  
Rozhranie s informáciami pre vodiča ➔ Str. 157
- 2 **Indikátor systému imobilizéra/Indikátor alarm systému** ➔ Str. 121
- 3 **Tlačidlo POWER** ➔ Str. 197
- 4 **Tlačidlo parkovacieho pilota Honda\*** ➔ Str. 537
- 5 **Ovládanie jasu** ➔ Str. 257
- 6 **Audiosystém** ➔ Str. 254  
**Navigačný systém**  
➔ Pozrite si príručku navigačného systému
- 7 **Tlačidlo výstražných svetiel**
- 8 **Tlačidlá vyhrievania sedadla** ➔ Str. 246
- 9 **Systém klimatizácie** ➔ Str. 247
- 10 **Vyhrievanie zadného skla** ➔ Str. 213
- 11 **Nastavenia volantu** ➔ Str. 214
- 12 **Obrazovka systému bočných kamier v zrkadlách** ➔ Str. 221

Typ vozidla s pravostranným riadením



- 1 **Systémové indikatory** ➔ Str. 106  
**Ukazovatele** ➔ Str. 155  
**Rozhranie s informáciami pre vodiča** ➔ Str. 157
- 2 **Tlačidlo POWER** ➔ Str. 197
- 3 **Obrazovka systému bočných kamier v zrkadlách** ➔ Str. 221
- 4 **Nastavenia volantu** ➔ Str. 214
- 5 **Tlačidlá vyhrievania sedadla** ➔ Str. 246
- 6 **Vyhrievanie zadného skla** ➔ Str. 213
- 7 **Systém klimatizácie** ➔ Str. 247
- 8 **Tlačidlo výstražných svetiel**
- 9 **Audiosystém** ➔ Str. 254  
**Navigačný systém**  
 ➔ Pozrite si príručku navigačného systému
- 10 **Ovládanie jasu** ➔ Str. 257
- 11 **Tlačidlo parkovacieho pilota Honda\***  
 ➔ Str. 537
- 12 **Indikátor systému imobilizéra/Indikátor alarm systému** ➔ Str. 121

Stručná referenčná príručka



# Vizuálny register

Stručná referenčná príručka

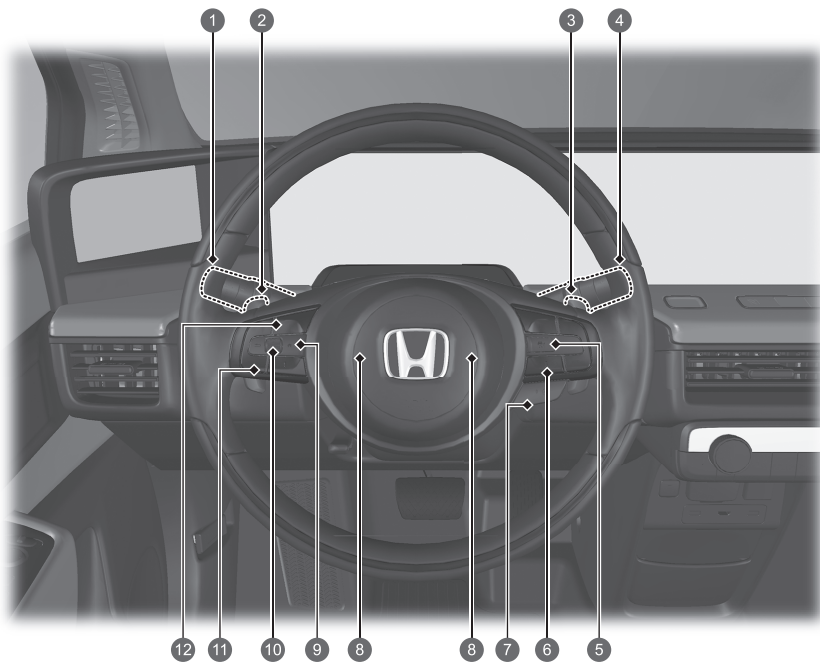

- 1 Svetlomety/smerové svetlá ➔ Str. 201, 202  
 Predné hmlové svetlá ➔ Str. 204  
 Zadné hmlové svetlá ➔ Str. 204  
 Tlačidlo systému bočných kamier v zrkadlách ➔ Str. 224
- 2 Páčkový volič (-) ➔ Str. 395
- 3 Páčkový volič (+) ➔ Str. 395
- 4 Stierače/ostrekače ➔ Str. 210  
 Tlačidlo CAMERA\* ➔ Str. 524
- 5 Tlačidlá adaptívneho tempomatu (ACC) s funkciou sledovania vozidiel pri nízkych rýchlostiach (LSF) ➔ Str. 447
- 6 Tlačidlo systému podpory riadenia vozidla v jazdnom pruhu (LKAS) ➔ Str. 467  
 Tlačidlo odstupu ➔ Str. 459
- 7 Tlačidlo vyhrievania volantu\* ➔ Str. 245
- 8 Klaksón (Stlačte plochu okolo značky )
- 9 Tlačidlo  (Domov) ➔ Str. 157, 261
- 10 Nastavovacie koliesko vľavo ➔ Str. 157, 261
- 11 Diaľkové ovládanie audiosystému ➔ Str. 261
- 12 Tlačidlá telefónneho systému hands-free ➔ Str. 344  
 Tlačidlá ovládania hlasom ➔ Str. 265

Typ vozidla s ľavostranným riadením

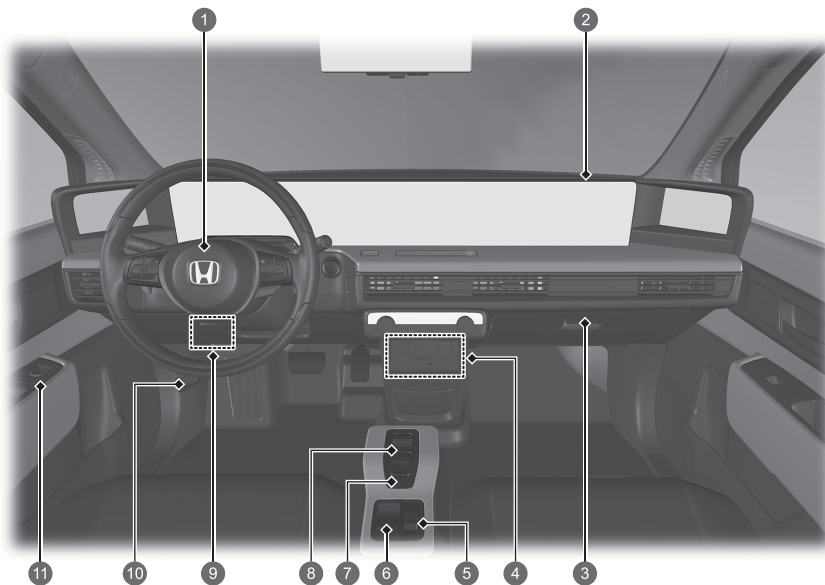

- 1 Predný airbag vodiča ➔ Str. 59
- 2 Predný airbag spolujazdca ➔ Str. 59
- 3 Odkladacia schránka v palubnej doske ➔ Str. 238
- 4 Napájacia zásuvka príslušenstva ➔ Str. 243  
AC elektrická zásuvka\* ➔ Str. 244  
Porty USB ➔ Str. 259  
Port HDMI™ ➔ Str. 260
- 5 Spínač jazdných režimov ➔ Str. 393
- 6 Spínač elektrickej parkovacej brzdy ➔ Str. 500  
Tlačidlo automatického podržania brzdy ➔ Str. 504
- 7 Tlačidlo ovládania jedným pedálom ➔ Str. 399
- 8 Tlačidlo radiacej páky ➔ Str. 386
- 9 Poistková skrinka v interiéri ➔ Str. 665
- 10 Rukoväť uvoľnenia kapoty ➔ Str. 592
- 11 Ovládacie prvky systému bočných kamier v zrkadlách ➔ Str. 222  
Hlavný spínač uzamknutia dverí ➔ Str. 183  
Spínače elektricky ovládaných okien ➔ Str. 194

Stručná referenčná príručka

# Vizuálny register

Typ vozidla s pravostranným riadením

Stručná referenčná príručka

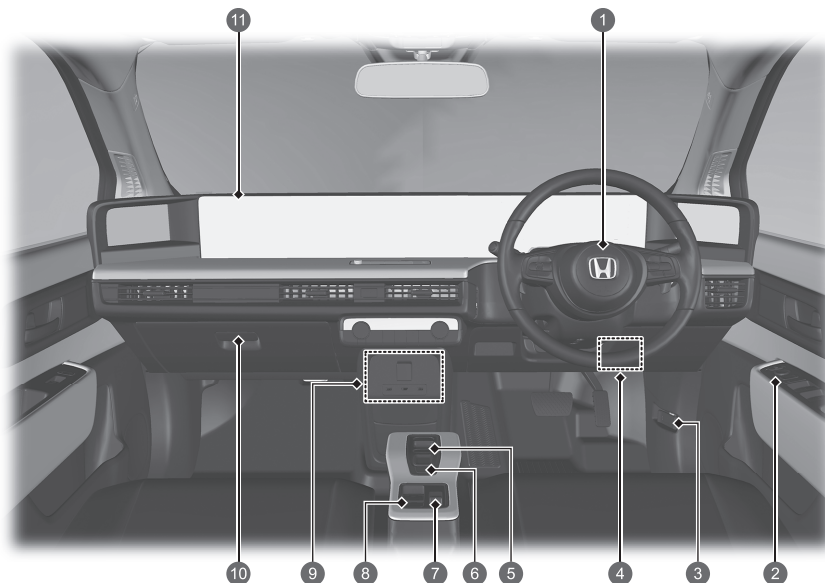

- 1 Predný airbag vodiča ➔ Str. 59
- 2 Ovládacie prvky systému bočných kamier v zrkadlách ➔ Str. 222  
Hlavný spínač uzamknutia dverí ➔ Str. 183  
Spínače elektricky ovládaných okien ➔ Str. 194
- 3 Rukoväť uvoľnenia kapoty ➔ Str. 592
- 4 Poistková skrinka v interiéri ➔ Str. 665
- 5 Tlačidlo radiacej páky ➔ Str. 386
- 6 Tlačidlo ovládania jedným pedálom ➔ Str. 399
- 7 Spínač jazdných režimov ➔ Str. 393
- 8 Spínač elektrickej parkovacej brzdy ➔ Str. 500  
Tlačidlo automatického podržania brzdy ➔ Str. 504
- 9 Napájacia zásuvka príslušenstva ➔ Str. 243  
AC elektrická zásuvka ➔ Str. 244  
Porty USB ➔ Str. 259  
Port HDMI™ ➔ Str. 260
- 10 Odkladacia schránka v palubnej doske ➔ Str. 238
- 11 Predný airbag spolujazdca ➔ Str. 59

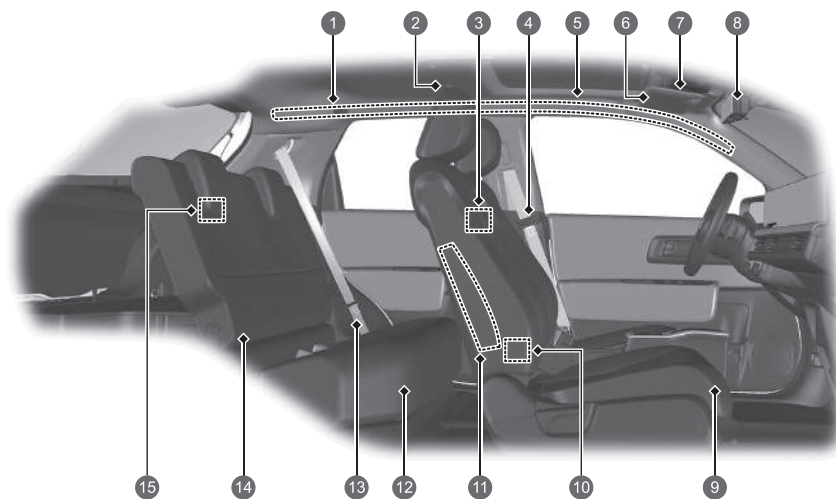

- 1 Bočné hlavové airbagy ➔ Str. 67
- 2 Svetlá na čítanie ➔ Str. 236
- 3 Spínač svetiel na čítanie ➔ Str. 236
- 4 Bezpečnostné pásy ➔ Str. 45
- 5 Držadlo
- 6 Slnecné clony  
Zrkadlá v slnecnej clone
- 7 Svetlá na čítanie ➔ Str. 236  
Tlačidlo vypnutia (OFF) ultrazvukového snímača \* ➔ Str. 191  
Tlačidlo vypnutia (OFF) snímača náklonu \* ➔ Str. 192  
Tlačidlo SOS ➔ Str. 371
- 8 Systém stredovej kamery v zrkadlách \* ➔ Str. 215  
Spätné zrkadlo \* ➔ Str. 220
- 9 Predné sedadlo ➔ Str. 227
- 10 Porty USB ➔ Str. 259
- 11 Bočné airbagy ➔ Str. 65
- 12 Zadné sedadlo ➔ Str. 230
- 13 Bezpečnostný pás (inštalácia detského záchytného systému) ➔ Str. 96  
Bezpečnostný pás na zaistenie detského záchytného systému ➔ Str. 98
- 14 Dolné body ukotvenia na zaistenie detských záchytných systémov ➔ Str. 91
- 15 Osvetlenie batožinového priestoru ➔ Str. 237

# Vizuálny register

Stručná referenčná príručka

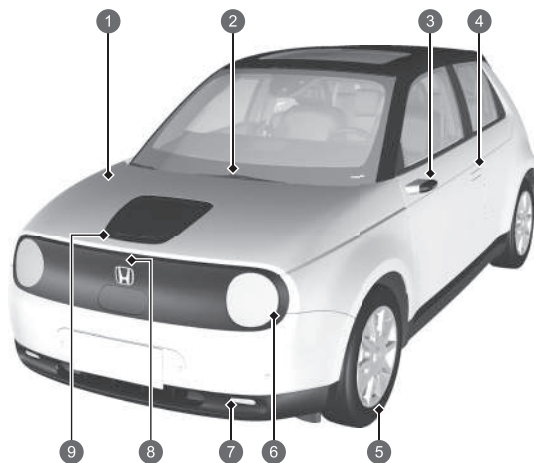

- 1 Údržba pod kapotou ➔ Str. 591
- 2 Stierače čelného skla ➔ Str. 210, 604
- 3 Systém bočných kamier v zrkadlách ➔ Str. 221  
Bočné smerové svetlá ➔ Str. 202, 600
- 4 Ovládanie zamknutia/odmoknutia dverí ➔ Str. 175
- 5 Pneumatiky ➔ Str. 609, 634
- 6 Svetlomety ➔ Str. 201, 600  
Pozičné/denné prevádzkové svetlá ➔ Str. 201, 205, 600  
Predné smerové svetlá ➔ Str. 202, 600
- 7 Predné hmlové svetlá ➔ Str. 204, 600
- 8 Tlačidlo otvoriť veko ➔ Str. 566, 571
- 9 Ako nabíjať ➔ Str. 566, 571

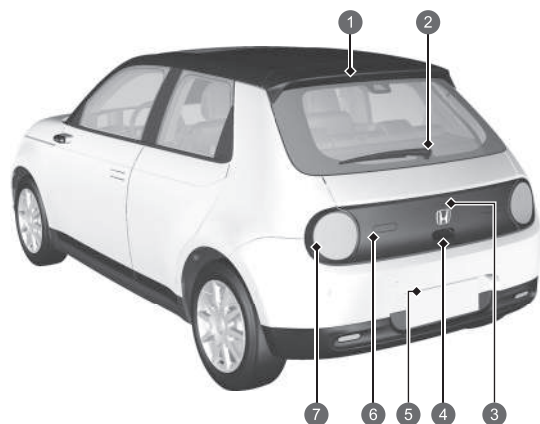

- 1 Tretie brzdoé svetlo ➔ Str. 601
- 2 Zadný stierač ➔ Str. 212, 607
- 3 Zadná kamera s viacerými pohľadmi\* ➔ Str. 521  
Kamera s viacerými pohľadmi\* ➔ Str. 523
- 4 Otváranie/zatváranie dverí batožinového priestoru  
➔ Str. 186  
Vonkajšia rukoväť dverí batožinového priestoru  
➔ Str. 187
- 5 Zadné osvetlenie evidenčného čísla ➔ Str. 201, 601
- 6 Cúvacie svetlá ➔ Str. 601  
Zadné hmlové svetlo ➔ Str. 204, 601
- 7 Koncové svetlá ➔ Str. 201, 600  
Brzdové svetlá ➔ Str. 600  
Zadné smerové svetlá ➔ Str. 202, 600

# Správne využívanie vášho elektrického vozidla Honda

Stručná referenčná príručka



## Nabíjanie doma

Vaše elektrické vozidlo Honda sa môže nabíjať pomocou vhodne nakonfigurovanej domácej zásuvky. Ak bol nastavený časovač, nabíjanie sa automaticky spustí a končí.

- Str. 562
- Str. 569



START!

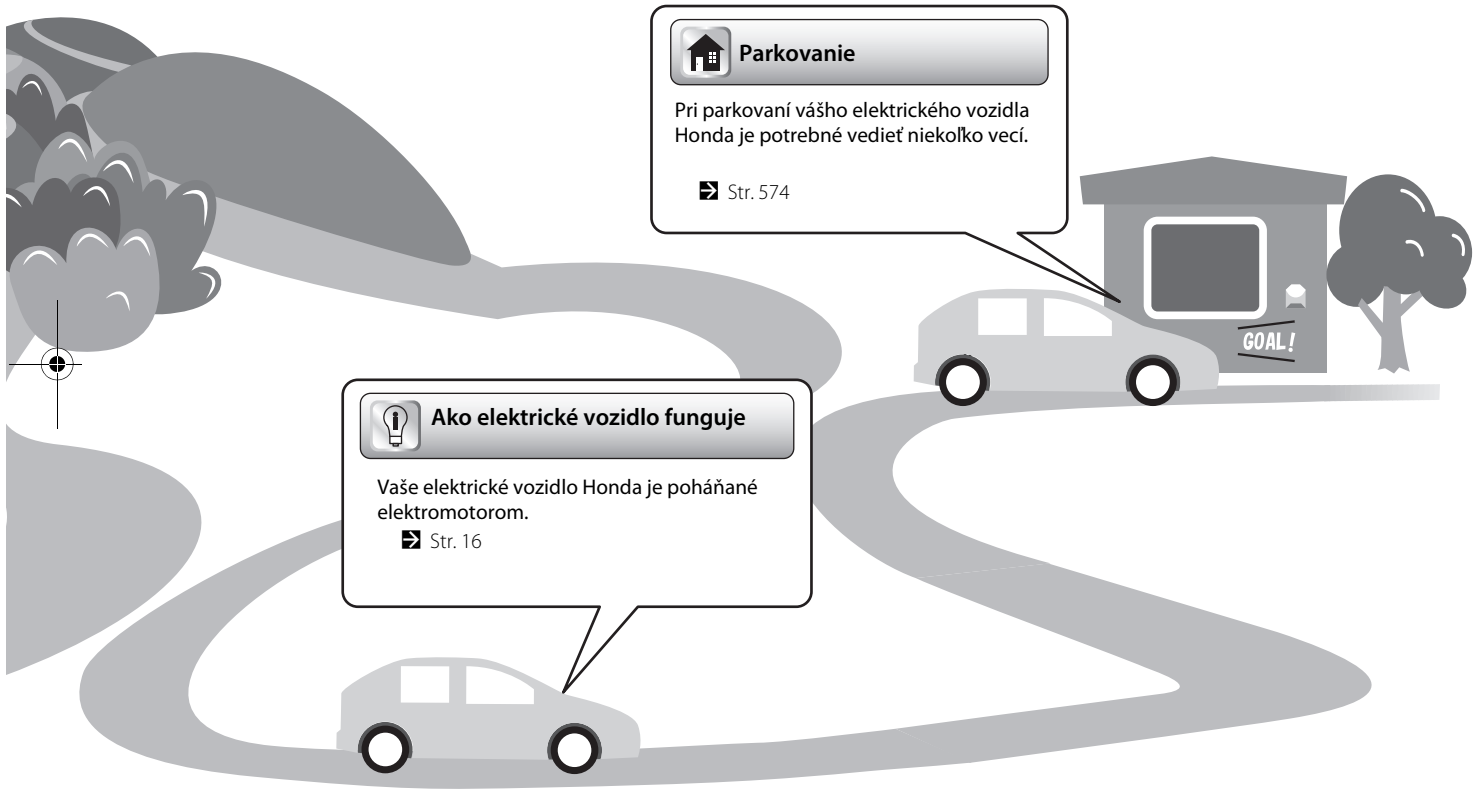

### Parkovanie

Pri parkovaní vášho elektrického vozidla Honda je potrebné vedieť niekoľko vecí.

➤ Str. 574



### Ako elektrické vozidlo funguje

Vaše elektrické vozidlo Honda je poháňané elektromotorom.

➤ Str. 16



## Ako elektrické vozidlo funguje

Namiesto používania benzínu na pohon spaľovacieho motora, vozidlo používa uloženú elektrinu na pohon elektromotora. Rovnako ako u vozidla poháňaného benzínom je účinnosť elektrického vozidla (a dojazd vozidla) najviac ovplyvnená štýlom jazdy vodiča. Časté používanie systému klimatizácie má tiež veľký vplyv, pretože negatívne ovplyvňuje dojazd vozidla.

V tomto vozidle sa používajú dva typy batérií; štandardný 12-voltový akumulátor, ktorý napája airbagy, vnútorné a vonkajšie svetlá a iné štandardné 12-voltové systémy, a vysokonapäťová lítium-iónová batéria, ktorá sa používa na napájanie hnacieho motora a dobíjanie 12-voltového akumulátora. Keď je režim napájania nastavený na VOZIDLO VYPNUTÉ, nabíjanie bude pozastavené asi tri dni, kým režim napájania zostane nastavený na VOZIDLO VYPNUTÉ.

### Nabíjanie vysokonapäťovej batérie

Vysokonapäťovú batériu môžete nabíjať pomocou štandardnej domácej zásuvky alebo na verejnej nabíjacej stanici.

➔ Str. 562

# Bezpečnostné opatrenia pre elektrické vozidlá

## Vysokonapäťové komponenty, vysokonapäťové káble a komponenty s vysokou teplotou

Elektrické vozidlá obsahujú vysokonapäťové komponenty (približne maximálne 650 V), ako sú riadiaca jednotka napájania, vysokonapäťové káble (označené oranžovou izoláciou), elektromotor a vysokonapäťové súčasti ako chladič. Tieto komponenty sú označené štítkami s upozorneniami.

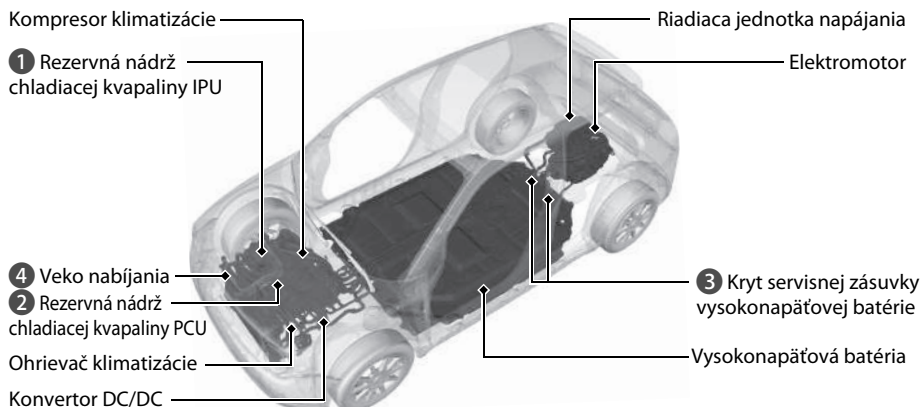

### Označenie

- 1 Rezervná nádrž chladiacej kvapaliny IPU
- 2 Rezervná nádrž chladiacej kvapaliny PCU
- 3 Kryt servisnej zásuvky vysokonapäťovej batérie
- 4 Veko nabíjania



- 4 Veko nabíjania



### ⚠ UPOZORNENIE

Toto vozidlo obsahuje vysokonapäťové obvody a súčasti. Nedodržanie nasledujúcich bezpečnostných opatrení môže mať za následok popálenie alebo úraz elektrickým prúdom.

- Nevyberajte, nerozoberajte a nevymieňajte vysokonapäťové súčasti, káble (oranžové) ani ich konektory.
- Nikdy sa nedotýkajte vysokonapäťových servisných zástrčiek batérie.

V prípade núdze alebo počas údržby alebo opravy sa servisné zástrčky odstránia na prerušenie elektrického prúdu z batérie. Tieto zástrčky sú v kontakte s batériou a pri nesprávnom zaobchádzaní môžu spôsobiť vážne zásahy elektrickým prúdom.

S elektrickými zariadeniami by mal manipulovať iba kvalifikovaný technik. V prípade potreby kontroly a opravy sa obráťte na predajcu.

## Vysokonapätová batéria

Vysokonapätová batéria sa postupne vybíja, keď sa vozidlo nepoužíva. Ak sa ponechá, aby sa vybila príliš, môže sa poškodiť.

Ak je vozidlo dlhší čas zaparkované, napríklad počas skladovania, pravidelne nabíjajte batériu, aby sa udržiavala dostatočná úroveň nabitia. Minimálne raz za tri mesiace nabite vysokonapätovú batériu.

Nadmerné teplo môže tiež poškodiť batériu. Počas horúcich slnečných dní sa snažte neparkovať na priamom slnečnom svetle.

Ak sa vysokonapätová batéria úplne vybije alebo poškodí a v dôsledku toho nebudete môcť spustiť systém napájania, obráťte sa na predajcu.

## Teplota

Pri skladovaní vozidla zabezpečte, aby nebolo vystavené extrémne nízkym teplotám. Ak teplota vysokonapätovej batérie klesne na  $-30^{\circ}\text{C}$  alebo menej, systém napájania sa nemusí spustiť. Počkajte, kým sa vysokonapätová batéria nezohreje.

Keď je klimatizácia zapnutá, aktivuje sa systém vyhrievania batérie.

➤ **Vzdialené nastavenie harmonogramu klimatizácie** ➔ **Str. 250**

Ak teplota vysokonapätovej batérie klesne na  $-35^{\circ}\text{C}$  alebo menej, systém napájania sa nespustí. Počkajte, kým sa vysokonapätová batéria zohreje, alebo presuňte vozidlo na teplejšie miesto. Upozorňujeme, že systém kúrenia batérie v tomto prípade nepomôže.

## Údržba, opravy a likvidácia

O údržbe, oprave a likvidácii sa vždy poraďte s predajcom. Zber vysokonapätových batérií, ktoré boli odstránené zo zlikvidovaných vozidiel, prebieha prostredníctvom predajcu. Nelikvidujte tieto batérie sami.

## V prípade havárie

- Dávajte si pozor na nebezpečenstvo zásahu elektrickým prúdom.
  - ▶ Ak dôjde k vážnej nehode, ktorá poškodí vysokonapätový systém vozidla, môže dôjsť k zásahu elektrickým prúdom v dôsledku odkrytých vysokonapätových komponentov alebo vodičov. Ak k tomu dôjde, nedotýkajte sa žiadneho z komponentov vysokonapätového systému ani žiadneho z jeho oranžových vodičov.
- **Nedotýkajte sa kvapaliny vysokonapätovej batérie.**
  - ▶ Vysokonapätová batéria obsahuje horľavý elektrolyt, ktorý môže v prípade vážnej nehody vytečť. Zabráňte akémukoľvek kontaktu elektrolytu s pokožkou a očami, pretože je žieravý. Ak sa ho náhodou dotknete, oplachujte oči alebo pokožku veľkým množstvom vody minimálne päť minút a okamžite vyhľadajte lekársku pomoc.
- **Na uhasenie elektrického požiaru použite hasiaci prístroj.**
  - ▶ Snaha o uhasenie elektrického požiaru malým množstvom vody (napríklad pomocou záhradnej hadice) môže byť nebezpečná.
- Každé poškodenie vozidla spôsobené nehodou nechajte opraviť predajcom.

## System núdzového vypnutia vysokonapätového systému

V prípade nehody alebo zrážky vozidla sa môže aktivovať systém pohotovostného vypnutia. Po aktivácii tohto systému sa automaticky vypne vysokonapätový systém a vozidlom nebude možné jazdiť. Ak chcete obnoviť normálnu prevádzku vysokonapätového systému, obráťte sa na predajcu.

### **⚠ UPOZORNENIE**

Vysokonapätové súčasti a/alebo káble (oranžové), ktoré ich spájajú, môžu byť v dôsledku havárie odkryté. Nepríbližujte sa k týmto súčastiam, pretože môže dôjsť k usmrteniu elektrickým prúdom.

Ak vyteká kvapalina vysokonapätovej batérie, **nedotýkajte sa jej. Môže poškodiť vaše oči a pokožku. Ak sa dostane do kontaktu s vašimi očami a pokožkou; ihneď niekoľko minút oplachujte postihnuté miesto čistou vodou a vyhľadajte okamžitú lekársku pomoc.**

# Rekuperácia energie a rekuperačné brzdenie

Keď vozidlo spomaľuje alebo schádza z kopca, elektrický motor pôsobí ako generátor, ktorý získava späť časť elektrickej energie, ktorá sa použila na pridanie rýchlosti vozidla.

Vozidlo v nasledujúcich situáciách pri spomaľovaní generuje elektrinu.

- Keď je uvoľnený plynový pedál a prevodový stupeň je v polohe **D**.
- Keď je stlačený brzdový pedál a prevodový stupeň je v polohe **D**.
  - ▶ Keď je vysokonapäťová batéria plne nabitá alebo je príliš studená alebo teplá alebo iný faktor alebo faktory ovplyvňujú stav batérie, rekuperačný brzdový systém sa nemusí aktivovať.
- Keď sa používa páčkový volič spomalenia a prevodový stupeň je v polohe **D**.
  - ▶ Rýchlosť spomalenia môžete ovládať pomocou páčkového voliča spomalenia.

# Bezpečná jazda ↔ Str. 39

## Airbagy ↔ Str. 57

- Vaše vozidlo je vybavené airbagmi, ktoré vás a vašich spolujazdcov chránia pri miernom až silnom náraze.

## Bezpečnosť detí ↔ Str. 75

- Deti mladšie ako 12 rokov by mali sedieť na zadnom sedadle.
- Malé deti by mali byť správne pripútané v detskej autosedačke smerujúcej dopredu.
- Bábätká musia byť správne pripútané v detskej autosedačke smerujúcej dozadu umiestnenej na zadnom sedadle.

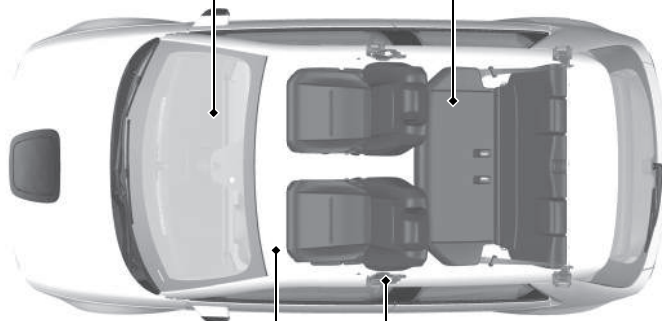

## Bezpečnostné pásy ↔ Str. 45

- Zapnite si bezpečnostný pás a na sedadle sedte vzpriamene a čo najviac vzadu.
- Skontrolujte, či sú spolujazdci správne pripútaní bezpečnostnými pásmi.



Pripútajte sa lonovým pásom čo najnižšie.

## Kontrolný zoznam pred jazdou ↔ Str. 44

- Pred jazdou skontrolujte, či sú predné sedadlá, opierky hlavy, volant a zrkadlá správne nastavené.

# Prístrojový panel [↔ Str. 105](#)

Ukazovatele [↔ Str. 155](#) / Rozhranie s informáciami pre vodiča [↔ Str. 157](#) / Systémové indikátory [↔ Str. 130](#)

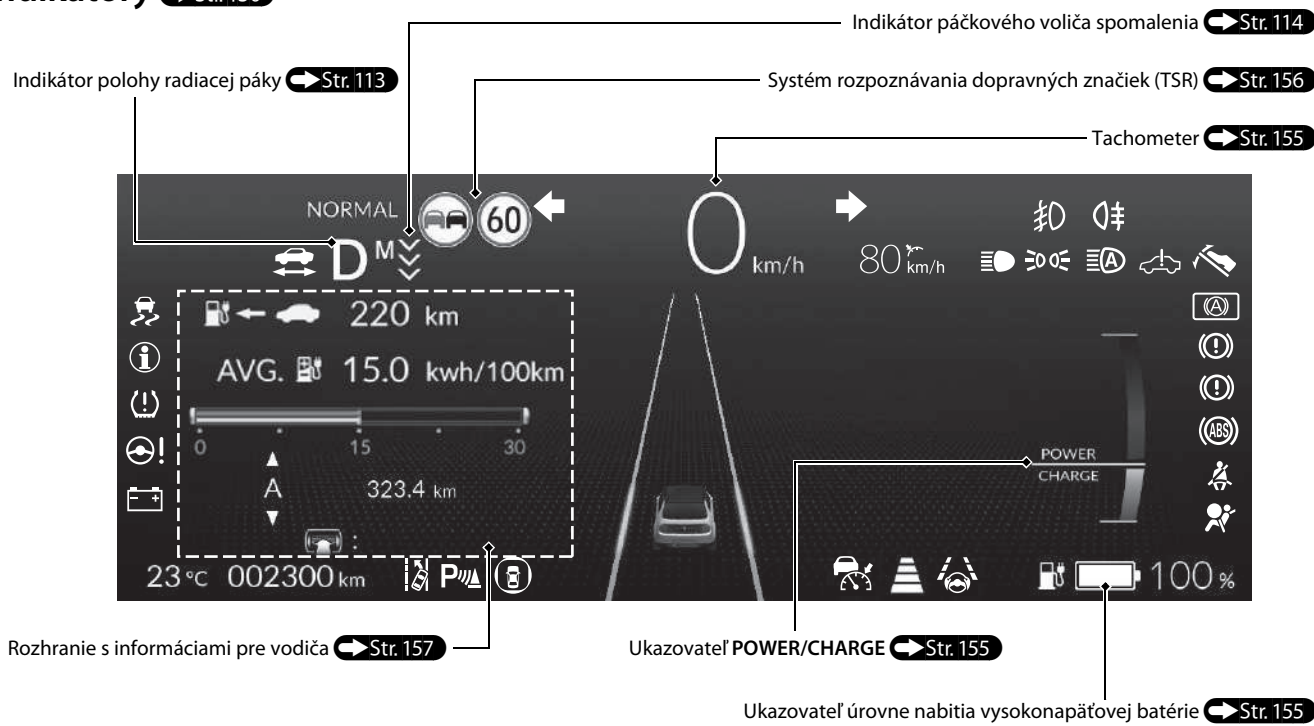

## Ovládacie prvky ➔ Str. 171

### Hodiny ➔ Str. 274

Môžete nastaviť hodiny a prispôsobiť ich displej.

➔ Str. 274

### Tlačidlo POWER ➔ Str. 197

Stlačením tohto tlačidla zmeníte režim napájania vozidla.

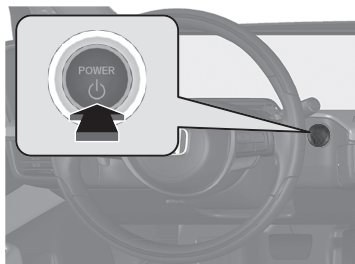

## Smerové signály ➔ Str. 202

Päčka ovládania smerových signálov

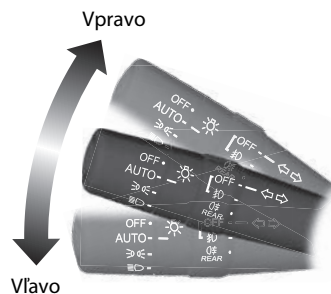

## Osvetlenie ➔ Str. 201

Spínače svetiel



## Stierače a ostrekovače ➔ Str. 210

Päčka ovládania stieračov/ostrekovačov

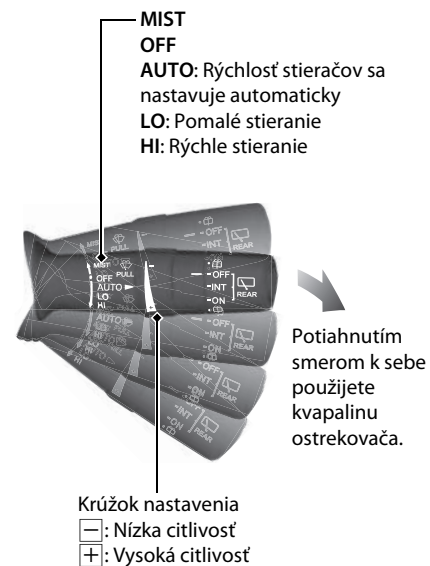

Potiahnutím smerom k sebe použijete kvapalinu ostrekovača.

Pred nasledujúcimi situáciami musí byť nastavenie **AUTO** vždy v polohe **OFF**, aby nedošlo k závažnému poškodeniu systému stieračov:

- Čistenie čelného skla
- Prejazd cez autoumývaň
- Neprší



## Volant Str. 214

- Ak chcete nastaviť volant, potlačte páčku nastavenia nadol, nastavte volant do požadovanej polohy a zaistite páčku naspäť na svoje miesto.

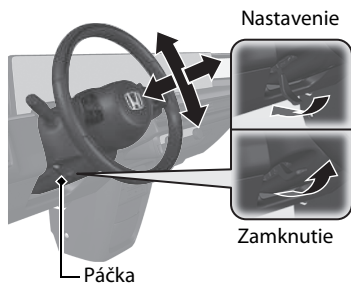

## Odomknutie predných dverí zvnútra Str. 182

- Potiahnutím rukoväti jedných alebo druhých predných dverí naraz odomknete aj otvoríte dvere.
- Ak otvoríte akékoľvek dvere zvnútra vozidla pomocou vnútornej kľučky, vonkajšie kľučky predných dverí sa vysunú.

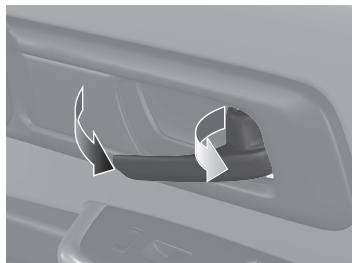

## Dvere batožinového priestoru Str. 186

- Keď máte pri sebe diaľkový ovládač bezkľúčového otvárania, stlačením vonkajšej rukoväti odomknete a otvoríte dvere batožinového priestoru.

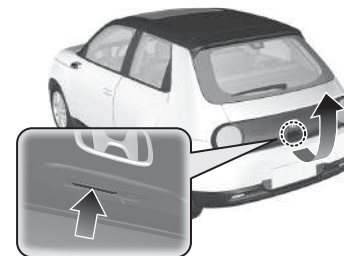

## System bočných kamier v zrkadlách Str. 221

- Keď je režim napájania v polohe ZAPNUTÉ, posuňte spínač voliča L/R do polohy L alebo R.
- Stlačením príslušného okraja spínača nastavenia nastavíte zorné pole.

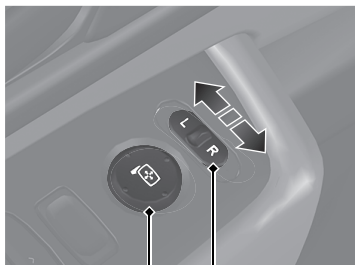

Spínač voliča L/R:  
Spínač nastavenia



## Elektricky ovládané okná Str. 194

 Str. 194

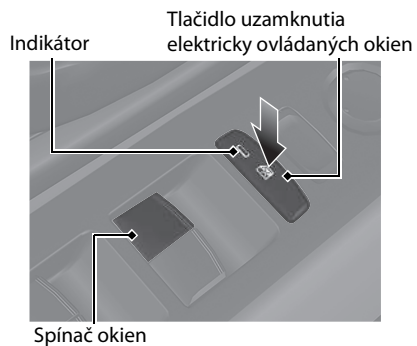
- Keď je režim napájania v polohe ZAPNUTÉ, môžete otvárať a zatvárať elektricky ovládané okná.
- Ak je tlačidlo uzamknutia elektricky ovládaných okien vo vypnutej polohe, každé okno spolujazdca možno otvárať a zatvárať pomocou samostatného spínača.
- Ak je tlačidlo uzamknutia elektricky ovládaných okien v zapnutej polohe (svieti indikátor), spínače okien spolujazdcov sú vypnuté.



## System klimatizácie Str. 247

- Stlačením tlačidla **AUTO** aktivujete systém klimatizácie.
- Stlačením tlačidla  zapnete alebo vypnete systém.
- Stlačením tlačidla  spustíte odmrazovanie čelného skla.

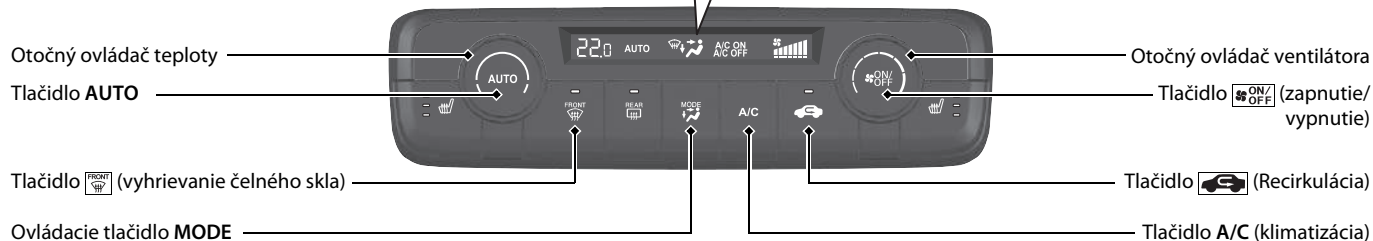
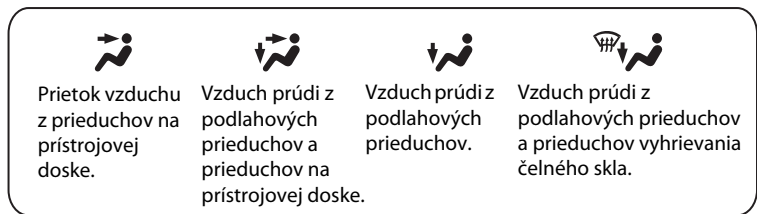



# Funkcie Str. 253

# Audiosystém Str. 256



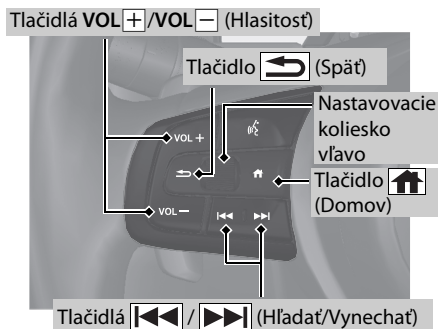

## Dialkové ovládanie audiosystému Str. 261



- Tlačidlá **VOL+** / **VOL-** (Hlasitosť)  
Stlačením upravíte úroveň hlasitosti nahor/nadol.
- Nastavovacie koliesko vľavo  
Pri voľbe režimu zvuku  
Stlačte tlačidlo  (domov), potom otáčajte nahor alebo nadol pre výber možnosti  (audio) na rozhraní vodiča, a potom stlačte ľavé nastavovacie koliesko.

**Otáčanie nahor alebo nadol:** Ak chcete prepínať medzi zvukovými režimami, otáčajte nahor alebo nadol a potom stlačte ľavé nastavovacie koliesko: FM/DAB/iPod/USB/Apple CarPlay/Android Auto/*Bluetooth*<sup>®</sup> Audio/HDMI

V závislosti od pripojeného zariadenia sa môžu zobrazené režimy zmeniť.

- Tlačidlá  /  (Hľadať/Vynechať)  
Rádio: Stlačením  /  zmeníte predvoľbu rozhlasovej stanice.  
Pripojenie iPodu, disku USB, zariadenia *Bluetooth*<sup>®</sup> Audio alebo smartfónu:  
Stlačením  /  preskočíte na začiatok ďalšej skladby alebo sa vrátite na začiatok aktuálnej skladby.  
Rádio: Stlačením a podržaním  /  zmeníte stanicu so silnou frekvenciou.  
Disk USB:  
Stlačením a podržaním  /  zmeníte priečinok.  
iPod: Stlačením a podržaním  /  zmeníte skladbu.

V závislosti od pripojeného zariadenia sa môžu zobrazené režimy zmeniť.

# Riadenie ➔ Str. 375

## Elektronická voliaci páka ➔ Str. 386

- Pri zapínaní napájania vyberte polohu **P** a stlačte brzdový pedál.

### Ovládanie radiacej páky

**Indikátor polohy radiacej páky**  
Indikátor polohy radenia a  
indikátor tlačidla radiacej páky  
signalizujú aktuálne zaradený  
prevodový stupeň.

**D**

Indikátor polohy radiacej páky

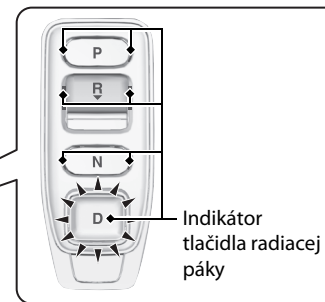
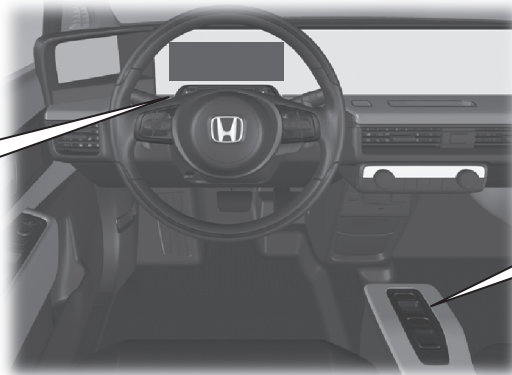
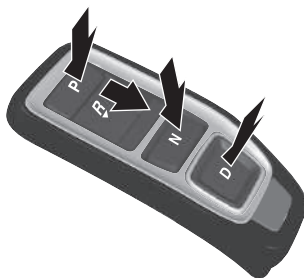

**P**

#### Parkovanie

Stlačte tlačidlo **P**.

Používa sa pri parkovaní alebo pred aktiváciou či deaktiváciou napájania.

Prevodovka je zamknutá.

**R**

#### Cúvanie

Stlačte dozadu tlačidlo **R**.

Používa sa pri cúvaní.

**N**

#### Neutrál

Stlačte tlačidlo **N**.

Prevodovka nie je zamknutá.

**D**

#### Jazda

Stlačte tlačidlo **D**.

Používa sa pri bežnej jazde.

**Keď sa nepoužíva ovládanie jedným pedálom**

Dočasne možno používať páčkový volič spomalenia.

**Keď sa používa ovládanie jedným pedálom**

Je možné použiť páčkový volič spomalenia.

Keď uvoľníte plynový pedál, môžete ovládať mieru spomalenia bez toho, aby ste museli pustiť volant. Pomocou páčkového voliča spomalenia na volante môžete postupne prepínať medzi štyrmi\* alebo tromi\* stupňami spomalenia.

- \*1: Keď je ovládanie jedným pedálom vypnuté  
Ak potiahnete páčkový volič dozadu, stupeň spomalenia sa dočasne zmení a na prístrojovom paneli sa zobrazí príslušný stupeň.  
Ak chcete zrušiť páčkový volič spomalenia, na niekoľko sekúnd potiahnite volič **+**.
- \*2: Keď je ovládanie jedným pedálom zapnuté  
Ak potiahnete páčkový volič dozadu, stupeň spomalenia sa zmení a na prístrojovom paneli sa zobrazí miera spomalenia spolu s indikátorom M.

➤ Páčkový volič spomalenia ➔ Str. 395

➤ Ovládanie jedným pedálom ➔ Str. 398

Keď je ovládanie jedným pedálom vypnuté, zobrazí sa stupeň spomalenia.



Páčkový volič **-**



Páčkový volič **+**



Indikátor páčkového voliča spomalenia

Keď je ovládanie jedným pedálom zapnuté, zobrazí sa stupeň spomalenia a indikátor M.



Indikátor páčkového voliča spomalenia

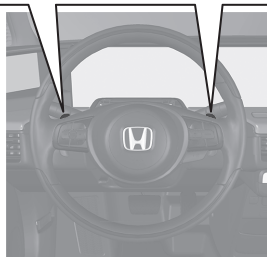

## Zapnutie a vypnutie systému VSA ➔ Str. 419

- Asistenčný systém stability vozidla (VSA) pomáha stabilizovať vozidlo počas jazdy v zákrutách a pomáha udržať trakciu vozidla pri zrýchľovaní na nespevnenom alebo klzkom povrchu cesty.
- Systém VSA sa aktivuje automaticky pri každom zapnutí systému napájania.
- Ak chcete čiastočne vypnúť funkcie VSA, stlačte ikonu  (VSA OFF) (VSA VYP.) (zelená) v bezpečnostnej konfigurácii na obrazovke audiosystému/informačnej obrazovke.

## Zapnutie a vypnutie systému CMBS

➔ Str. 434

- Keď systém CMBS rozpozná neodvrátiteľné riziko zrážky, pomôže vám znížiť rýchlosť vozidla, a tým aj vážnosť zrážky.
- Systém CMBS sa zapne pri každom spustení systému napájania.
- Ak chcete zapnúť alebo vypnúť brzdový systém zmiernenia zrážky (CMBS), použite bezpečnostnú podporu rozhrania s informáciami pre vodiča.

## Systém výstrahy poklesu tlaku v pneumatikách Str. 420

- Zisťuje zmeny v stave pneumatiky a celkových rozmeroch spôsobené poklesom tlaku v pneumatikách.
- Systém výstrahy poklesu tlaku v pneumatikách sa automaticky zapne pri každom spustení systému napájania.
- Za určitých podmienok je potrebné vykonať postup kalibrácie.

## Nastaviteľný obmedzovač rýchlosti Str. 405

- Tento systém vám umožňuje nastaviť maximálnu rýchlosť, ktorú vozidlo nemôže prekročiť, ani keď ďalej stláčate plynový pedál.
- Ak chcete použiť nastaviteľný obmedzovač rýchlosti, stlačte tlačidlo . Stlačením tlačidla **LIM** vyberte nastaviteľný obmedzovač rýchlosti, a keď vozidlo dosiahne požadovanú rýchlosť stlačte tlačidlo **SET/-**.
- Rýchlostné obmedzenie vozidla možno nastaviť na hodnotu od 30 km/h do 250 km/h.



## Honda Sensing ➔ Str. 427

Honda Sensing je podporný systém pre vodiča, ktorý využíva dva úplne rozdielne druhy snímačov – radarový snímač, ktorý je umiestnený za emblémom, a kameru predného snímača, ktorá je namontovaná na vnútornej strane čelného skla za spätným zrkadlom.

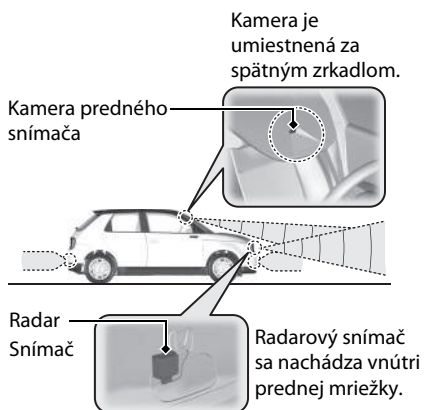

## Brzdový systém zmiernenia zrážky (CMBS) ➔ Str. 430

Tento systém vám môže pomôcť vtedy, keď existuje riziko zrážky vášho vozidla s vozidlom, chodcom alebo pohybujúcim sa bicyklom rozpoznávaným pred vami. Systém CMBS je navrhnutý tak, aby vás upozornil pri rozpoznaní novej kolízie a tiež vám asistoval pri znižovaní rýchlosti, predchádzaní kolíziám a znižovaní ich závažnosti.

## Ovládanie brzdenia pri nízkej rýchlosti ➔ Str. 441

Systém ovládania brzdenia pri nízkej rýchlosti má tri funkcie: funkcia brzdenia pri nízkej rýchlosti, ovládanie plynu na zmiernenie zrážky a ovládanie plynu na zmiernenie zadnej zrážky. Vozidlo pomocou radarových senzorov nachádzajúcich sa na prednom a zadnom nárazníku rozpoznáva riziko zrážky so stenou alebo inou prekážkou, keď je plynový pedál stlačený príliš silno. Systém vám pomáha predchádzať zrážke a znížiť vplyv nárazu obmedzením výkonu systému.

## Adaptívny tempomat (ACC) s funkciou sledovania vozidiel pri nízkych rýchlostiach ➔ Str. 447

Pomáha udržiavať stálu rýchlosť vozidla a nastavený odstup za vozidlom rozpoznávaným pred vašim vozidlom, pričom v prípade zastavenia zisteného vozidla dokáže spomaliť a zastaviť vaše vozidlo bez toho, aby ste museli mať nohu na brzdovom alebo plynovom pedáli.

## Systém podpory riadenia vozidla v jazdnom pruhu (LKAS) ➔ Str. 467

Vykonáva zásah do riadenia s cieľom udržania vozidla uprostred rozpoznávaného jazdného pruhu a poskytuje hmatové a vizuálne upozornenia, ak vozidlo opustí svoj jazdný pruh.

## Systém predchádzania vybočeniu z vozovky ➔ Str. 478

Upozorní vás a poskytuje asistenciu, keď systém zistí, že vaše vozidlo môže neúmyselne prekročiť rozpoznané značenie jazdného pruhu alebo úplne vybočiť z vozovky.

## System upozornení na odjazd vozidla vpredu

➔ Str. 484

Upozorňuje vás pomocou zvukových a vizuálnych upozornení, keď sa vozidlo zastaví, dokonca aj v prípade, ak sa vozidlo pred vami začalo pohybovať.

## System rozpoznávania dopravných značiek (TSR)

➔ Str. 488

Pripomína informácie o dopravných značkách, ktoré ste s vozidlom práve minuli, napríklad aktuálne rýchlostné obmedzenie alebo zákaz predbiehania, a zobrazuje ich na ukazovateli.

# Údržba Str. 577

## Pod kapotou Str. 591

- Skontrolujte chladiace kvapaliny a kvapalinu ostrekovača čelného skla. V prípade potreby doplňte.
- Skontrolujte hladinu brzdovej kvapaliny.
- Každý mesiac kontrolujte stav 12-voltovej batérie.

- 1 Potiahnite rukoväť uvoľnenia kapoty pod rohom prístrojovej dosky.



- 2 Nájdite páčku západky kapoty, zatlačte ju do strany a nadvihnite kapotu. Po miernom nadvihnutí kapoty môžete páčku uvoľniť.



- 3 Po dokončení zatvorte kapotu a uistite sa, že pevne zapadla na svoje miesto.

## Lišty stieračov Str. 604

- Vymeňte lišty stieračov, ak zanechávajú na čelnom skle šmuhy.



## Pneumatiky Str. 609

- Pravidelne kontrolujte pneumatiky a kolesá.
- Pravidelne kontrolujte tlak v pneumatikách.
- Pri jazdení v zime používajte zimné pneumatiky.

## Osvetlenie Str. 600

- Pravidelne kontrolujte všetky svetlá.

## Zvládanie neočakávaných situácií ↔ Str. 633

### Pneumatika s defektom

↔ Str. 634

- Zaparkujte na bezpečnom mieste a pomocou súpravy na opravu pneumatiky opravte pneumatiku s defektom.



### System napájania sa nespustí ↔ Str. 648

- Ak je 12-voltová batéria vybitá, naštartujte vozidlo pomocou štartovacích káblov prostredníctvom pomocnej batérie.

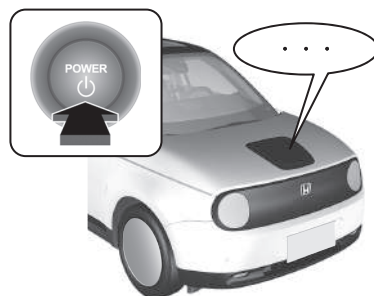

### Prehrievanie ↔ Str. 654

- Zastavte na bezpečnom mieste. Ak spod kapoty nevidíte unikať paru, otvorte kapotu a nechajte systém napájania vychladnúť.



### Rozsvietia sa indikátory

↔ Str. 655

- Identifikujte rozsvietený indikátor a pozrite si užívateľskú príručku.

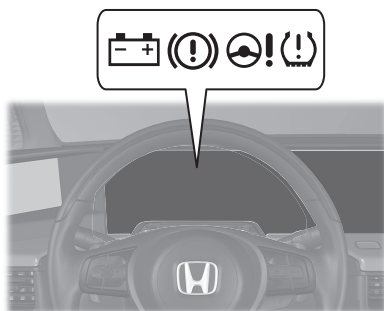

### Vypálená poistka ↔ Str. 662

- Ak elektrické zariadenia nepracujú, skontrolujte, či nie je vypálená poistka.

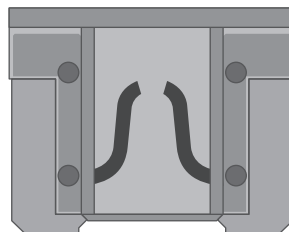

### Núdzové odťahovanie

↔ Str. 671

- Ak potrebujete odťahnúť vozidlo, obráťte sa na profesionálnu odťahovú službu.



## Čo robiť, keď



**Prečo pri brzdení brzdový pedál jemne pulzuje?**



Môže sa to stať pri aktivácii systému ABS a neznamená to problém. Na brzdový pedál vyvíjajte stály tlak. Brzdový pedál nikdy nepumpujte.

➤ Protiblokovací brzdový systém (ABS) ➔ Str. 507



**Zadné dvere nie je možné otvoriť z vnútra vozidla. Prečo?**



Skontrolujte, či detská poistka nie je v uzamknutej polohe. Ak áno, zadné dvere otvorte pomocou vonkajšej rukoväti dverí. Ak chcete túto funkciu zrušiť, posuňte páčku nahor do odomknutej polohy.

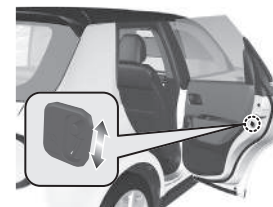

**Prečo sa po odomknutí dvere zamkli?**



Ak dvere neotvoríte do 30 sekúnd, kvôli bezpečnosti sa znova automaticky uzamknú.



**Prečo sa režim napájania náhle spustí alebo vypne, hoci som nestlačil žiaden spínač?**



Je možné, že je aktivované automatické ZAPNUTIE/VYPNUTIE.

➤ Automatické zapnutie/vypnutie ➔ Str. 198

**?** Prečo zaznie zvuková signalizácia, keď otvorím dvere vodiča?



Zvuková signalizácia zaznie v týchto situáciách:

- Režim napájania je v polohe PRÍSLUŠENSTVO.
- Vonkajšie svetlá zostali svietiť.

**?** Prečo zaznie zvuková signalizácia, keď sa vozidlo pohne?



Keď vodič a/alebo spolujazdec vpredu nemajú zapnutý bezpečnostný pás, zaznie zvuková signalizácia.

**?** Stlačením spínača elektrickej parkovacej brzdy sa neuvolní parkovacia brzda. Prečo?



Stlačte spínač elektrickej parkovacej brzdy a súčasne stlačte brzdový pedál.

**?** Vidím žltý indikátor pneumatiky s výkričníkom. Čo to znamená?



Systém výstrahy poklesu tlaku v pneumatikách si vyžaduje vašu pozornosť. Ak ste nedávno nahustili alebo vymenili pneumatiku, musíte vykonať opätovnú kalibráciu systému.

➤ Systém výstrahy poklesu tlaku v pneumatikách ➔ Str. 420



**Stlačením plynového pedála sa automaticky neuvolní parkovacia brzda. Prečo?**



- Zapnite bezpečnostný pás vodiča.
- Skontrolujte, či je prevodovka v polohe **P** alebo **N**. Ak je v jednej z týchto polôh, preradte ju do akejkoľvek inej polohy.



**Prečo sa zaradený prevodový stupeň automaticky zmení na **P**, keď pri cúvaní otvorím dvere vodiča a sledujem čiary parkovacích miest?**



- Zapnite bezpečnostný pás vodiča.
- Zatvorte dvere vodiča a manuálne zaradte prevodový stupeň.  
➤ Pri otváraní dverí vodiča ➔ **Str. 390**



**Prečo pri stlačení brzdového pedála počuť škrípanie?**



Brzdové doštičky je potrebné vymeniť. Nechajte vozidlo skontrolovať predajcovi.

# Bezpečná jazda

V tejto kapitole aj v celej príručke nájdete mnoho bezpečnostných odporúčaní.

## Pre bezpečnú jazdu

Dôležité bezpečnostné opatrenia .....	40
Bezpečnostné funkcie vozidla .....	43
Bezpečnostný kontrolný zoznam .....	44

## Bezpečnostné pásy

O bezpečnostných pásoch .....	45
Pripútanie sa bezpečnostným pásom .....	51
Kontrola bezpečnostných pásov .....	55

## Airbagy

Súčasť systému airbagov .....	57
Typy airbagov .....	59
Predné airbagy (SRS) .....	59
Bočné airbagy .....	65

Bočné hlavové airbagy .....	67
Indikátory systému airbagov .....	69
Starostlivosť o airbagy .....	71

## Pop-up Hood System (Systém „vyskakujúcej“ kapoty)

Informácie o funkcii Pop-up Hood System (Systému „vyskakujúcej“ kapoty) .....	72
Starostlivosť o Pop-up Hood System (Systém „vyskakujúcej“ kapoty) .....	74

## Bezpečnosť detí

Ochrana detí vo vozidle .....	75
Bezpečnosť dojčiat a malých detí .....	78
Bezpečnosť väčších detí .....	100

## Bezpečnostné štítky

Umiestnenie štítkov .....	103
---------------------------	-----



## Pre bezpečnú jazdu

Na nasledujúcich stranách sú vysvetlené bezpečnostné funkcie vášho vozidla a ich správne použitie. Bezpečnostné opatrenia nižšie považujeme za jedny z najdôležitejších.

Bezpečná jazda

### Dôležité bezpečnostné opatrenia

#### ■ Vždy sa pripútajte bezpečnostným pásom

Bezpečnostný pás je najlepšou ochranou pri všetkých nehodách. Airbagy dopĺňajú bezpečnostné pásy, nenahradzujú ich. Aj keď je vaše vozidlo vybavené airbagmi, vždy sa uistite, že ste vy aj vaši spolujazdci správne pripútaní bezpečnostnými pásmi.

#### ■ Vždy pripútajte všetky deti vo vozidle

Deti mladšie ako 12 rokov musia sedieť správne pripútané na zadnom sedadle, nie na prednom. Dojčatá a malé deti musia byť pripútané v detskom záchytnom systéme. Väčšie deti musia používať sedák a lonový/ramenný bezpečnostný pás, kým ich nebude možné správne pripútať bezpečnostným pásom aj bez sedáka.

#### ■ Myslite na riziká spojené s aktiváciou airbagov

Aj keď airbagy majú schopnosť zachrániť život, môžu tiež spôsobiť vážne či smrteľné zranenia pasažierom, ktorí sedia príliš blízko alebo nie sú riadne pripútaní. Najviac ohrozené sú malé deti a osoby malého veku. Dodržujte všetky pokyny a varovania uvedené v tejto príručke.

#### ■ Nejazdite pod vplyvom alkoholu

Alkohol a jazdenie nejdú dohromady. Dokonca aj jeden pohárik alkoholu môže znížiť vašu schopnosť reagovať na zmenené podmienky a váš reakčný čas sa zhoršuje s každým ďalším pohárikom. Preto nejazdite pod vplyvom alkoholu a nedovoľte ani vašim priateľom, aby jazdili pod vplyvom alkoholu.

#### ▣ Dôležité bezpečnostné opatrenia

Zákony niektorých krajín zakazujú vodičovi počas jazdy používať mobilný telefón, ak nepoužíva zariadenie typu hands-free.

### ■ Venujte potrebnú pozornosť bezpečnému riadeniu

Telefonovanie alebo iné aktivity, ktoré odpútavajú vašu pozornosť od diania na ceste, iných vozidiel a chodcov, môžu viesť k nehode. Nezabudnite, že situácie sa rýchlo menia a iba vy môžete rozhodnúť, kedy je bezpečné čiastočne odvrátiť pozornosť od jazdy.

### ■ Nejazdite príliš rýchlo

Príliš rýchla jazda je hlavným faktorom úrazov a smrteľných zranení pri nehodách. Všeobecne platí, čím vyššia rýchlosť, tým väčšie je riziko, ale vážne zranenia sa môžu stať aj pri pomalšej jazde. Nikdy nejazdite rýchlejšie, než je bezpečné pre aktuálne podmienky, bez ohľadu na uvedenú maximálnu rýchlosť.

### ■ Udržujte svoje vozidlo v bezpečnom stave

Prasknutie pneumatiky alebo mechanická porucha môžu byť extrémne nebezpečné situácie.

Riziko týchto problémov môžete znížiť pravidelnou kontrolou tlaku a stavu pneumatík a absolvovaním všetkých pravidelne naplánovaných úkonov údržby.

### ■ Nenechávajte deti vo vozidle samotné.

Ak vo vozidle ponecháte bez dozoru deti, domáce zvieratá a osoby, ktoré potrebujú asistenciu, môžu aktivovať jeden alebo viac ovládacích prvkov vozidla a ublížiť si. Taktiež môžu uviesť vozidlo do pohybu v dôsledku čoho môže dôjsť k zrážke, ktorá môže spôsobiť im alebo iným osobám zranenie alebo usmrtenie. V závislosti od okolitej teploty sa môže teplota interiéru zvýšiť na extrémnu úroveň a spôsobiť poranenie alebo smrť.

Nenechávajte ich vo vozidle samotné ani v prípade, že je zapnutý systém klimatizácie, pretože sa môže kedykoľvek vypnúť.

►► Pre bezpečnú jazdu ► Dôležité bezpečnostné opatrenia

### ■ S vysokým napätím zaobchádzajte opatrne

Oboznámte sa s pokynmi pre nabíjanie a výstrahami uvedenými v tejto príručke. Pri používaní verejnej nabíjačky dodržiavajte aj pokyny výrobcu nabíjacej stanice.

Bezpečná jazda

## Bezpečnostné funkcie vozidla

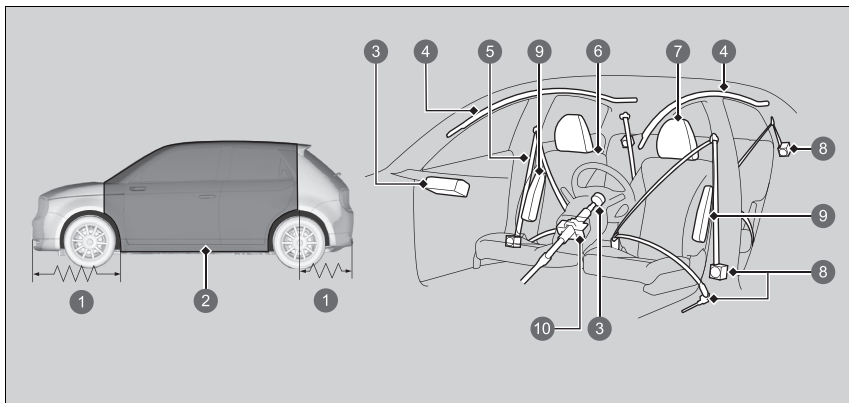

- 1 Deformačné zóny
- 2 Bezpečnostná kľetka
- 3 Predné airbagy
- 4 Bočné hlavové airbagy
- 5 Bezpečnostné pásy
- 6 Sedadlá a operadlá
- 7 Opierky hlavy
- 8 Napínače bezpečnostných pásov
- 9 Bočné airbagy
- 10 Zasúvací stĺpik riadenia

Nasledujúci kontrolný zoznam vám pomôže aktívne sa podieľať na ochrane seba aj ostatných spolujazdcov.

### ►► Bezpečnostné funkcie vozidla

Vozidlo je vybavené radom funkcií, ktoré spoločne chránia vás aj vašich spolujazdcov počas nehody.

Niektoré funkcie nevyžadujú z vašej strany žiadny zásah. Patrí sem silný ocelový rám, ktorý tvorí okolo priestoru pre cestujúcich bezpečnostnú kľetku, predné a zadné deformačné zóny vozidla, stĺpik riadenia, ktorý sa v prípade čelnej zrážky zasúva do seba, a napínače, ktoré pri nehode dostatočnej intenzity pritiahnu bezpečnostné pásy predných sedadiel a sedadiel vzadu pri oknách.

Výhody týchto funkcií je však možné úplne využiť len v prípade, že budete vy i spolujazdci sedieť v správnej polohe a budete vždy pripútaní bezpečnostnými pásmi. Ak však nie sú niektoré bezpečnostné funkcie použité správne, môžu spôsobiť rôzne zranenia.

►► Pre bezpečnú jazdu ► Bezpečnostný kontrolný zoznam

## Bezpečnostný kontrolný zoznam

Kvôli bezpečnosti vás a spolujazdcov skontrolujte tieto položky vždy pred jazdou. Skontrolujte, či je nabíjací kábel pripojený k vozidlu, a ak je, odpojte ho. Vozidlo nebude pracovať s pripojeným káblom.

- Nastavte si sedadlo do polohy vhodnej na riadenie. Uistite sa, že sedadlá sú nastavené čo najviac dozadu, aby mohol vodič čo najlepšie ovládať vozidlo. Sedenie príliš blízko k prednému airbagu môže spôsobiť vážne až smrteľné zranenie pri nehode.
  - **Sedadlá** Str. 227
- Nastavte opierky hlavy do správnej polohy. Opierky hlavy sú najúčinnnejšie vtedy, keď je stred opierky zarovnaný so stredom hlavy. Vyššie osoby by si mali nastaviť opierku hlavy do najvyššej polohy.
  - **Nastavenie polohy predných opierok hlavy** Str. 232
- Vždy sa pripútajte bezpečnostným pásom a uistite sa, že ho používate správnym spôsobom. Skontrolujte, či sú spolujazdci tiež správne pripútaní.
  - **Pripútanie sa bezpečnostným pásom** Str. 51
- Chráňte deti používaním bezpečnostných pásov alebo detských záchytných systémov zodpovedajúcich ich veku, výške a hmotnosti.
  - **Bezpečnosť detí** Str. 75

Bezpečná jazda

### ►► Bezpečnostný kontrolný zoznam

Ak sa v rozhraní s informáciami pre vodiča zobrazí hlásenie o otvorených dverách alebo dverách batožinového priestoru, dvere alebo dvere batožinového priestoru nie sú úplne zatvorené. Pevne zatvorte všetky dvere a dvere batožinového priestoru tak, aby hlásenie zmizlo.

➤ **Výstražné a informačné hlásenia rozhrania s informáciami pre vodiča** Str. 130

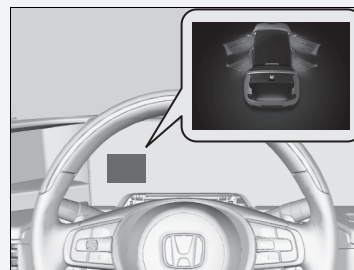

## Bezpečnostné pásy

### O bezpečnostných pásoch

Bezpečnostné pásy sú najúčinnnejším bezpečnostným zariadením, pretože vás držia v spojení s vozidlom, a tak môžete využívať mnohé zabudované bezpečnostné funkcie. Zabráňujú aj nárazom tela o vnútorné časti vozidla a o ďalších spolujazdcov, ako aj vyvrhnutiu cestujúceho von z vozidla. Pri správnom pripútaní udržiavajú pásy počas nehody vaše telo v správnej polohe, takže môžete naplno využívať ďalšiu ochranu, ktorú vám poskytujú airbagy.

Okrem toho vás bezpečnostné pásy chránia takmer pri každom druhu nehody vrátane:

- čelných nárazov,
- bočných nárazov,
- zadných nárazov,
- prevrátenia.

#### 0 bezpečnostných pásoch

### ⚠ VÝSTRAHA

Ak nebudete používať bezpečnostné pásy riadnym spôsobom, zvyšujete riziko vážneho zranenia či smrti počas nehody, aj keď je vozidlo vybavené airbagmi.

Vždy sa uistite, že ste vy aj vaši spolujazdci správne pripútaní bezpečnostnými pásmi.

**VÝSTRAHA:** Bezpečnostné pásy sú navrhnuté tak, aby pri kolízii poskytovali oporu kostiam v tele. Preto by mali obopínať prednú časť panvy alebo celú panvu, hrudník a ramená (v prípade ramenného pásu). Lonová časť pásu sa nesmie nachádzať v brušnej oblasti.

**VÝSTRAHA:** Bezpečnostné pásy by mali telo obopínať čo najtesnejšie, ale pohodlne, aby poskytovali primeranú ochranu. Voľný pás značne znižuje ochranu osoby, ktorá ho používa.

**VÝSTRAHA:** Bezpečnostný pás by nemal byť pri používaní skrútený.

**VÝSTRAHA:** Každú zostavu bezpečnostného pásu môže používať len jedna osoba. Je nebezpečné pripútať jedným pásom cestujúceho aj dieťa v lone.

Bezpečná jazda

POKRAČOVANIE

45

►► Bezpečnostné pásy ► O bezpečnostných pásoch

### ■ Lonové/ramenné bezpečnostné pásy

Všetkých päť sedadiel vozidla je vybavených lonovým/ramenným bezpečnostným pásom s navíjačmi s núdzovým blokováním. Pri bežnej jazde vám navíjač umožní voľný pohyb, pričom pás udržiava určité napätie. Pri nehode alebo náhlom zabrzdzení navíjač automaticky zablokuje pás a zadrží vás v sedadle.

Keď používate detský záchytný systém smerujúci dopredu, bezpečnostný pás musí byť správne zaistený.

📖 **Bezpečnosť detí** Str. 75

### ⚠️ O bezpečnostných pásoch

Ak vyťahujete bezpečnostný pás príliš rýchlo, tak sa zablokuje na mieste. Ak nastane táto situácia, mierne navíňte bezpečnostný pás a potom ho pomaly vytiahnite.

Bezpečnostné pásy vás však pochopiteľne nemôžu ochrániť pri každej nehode. Vo väčšine prípadov však pásy môžu znížiť riziko vážneho zranenia.

Vo väčšine krajín zákony prikazujú cestujúcim pripútať sa bezpečnostnými pásmi. Vždy sa dôkladne oboznámte so zákonnými požiadavkami krajín, v ktorých budete vozidlo používať.

### ■ Správne používanie bezpečnostných pásov

Dodržujte tieto pokyny týkajúce sa správneho používania:

- Všetci cestujúci musia sedieť vzpriamene, dobre usadení na sedadle a zostať v tejto polohe počas celej cesty. Hrbenie a nakláňanie znižuje účinnosť pásu a zvyšuje možnosť vážneho poranenia pri nehode.
- Nikdy nedávajte ramennú časť lonového/ramenného pásu pod rameno alebo za chrbát. Pri nehode by ste si spôsobili veľmi vážne zranenia.
- Dvaja ľudia nikdy nesmú byť pripútaní tým istým pásom. Pri nehode by si spôsobili veľmi vážne zranenia.
- Na bezpečnostné pásy nedávajte žiadne príslušenstvo. Zariadenia, ktoré sú určené na zlepšenie pohodlia alebo ktoré môžu zmeniť polohu ramennej časti bezpečnostného pásu, môžu znížiť ochrannú schopnosť a zvýšiť možnosť vážneho zranenia pri nehode.

Bezpečná jazda

POKRAČOVANIE



## ■ Pripomenutie bezpečnostného pásu

Bezpečná jazda

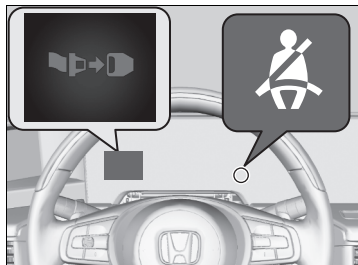

### ■ Predné sedadlá

Súčasťou systému bezpečnostného pásu je indikátor na prístrojovom paneli, ktorý vodičovi, spolujazdcovi vpredu alebo obom pripomína, aby si zapli bezpečnostné pásy.

Ak nastavíte režim napájania do polohy ZAPNUTÉ a bezpečnostný pás nie je zapnutý, rozsvieti sa indikátor.

Ak začnete jazdu bez zapnutých bezpečnostných pásov, zvuková signalizácia bude pravidelne vydávať zvuk a indikátor bude blikať.

### ▶ Pripomenutie bezpečnostného pásu

Indikátor sa rozsvieti aj vtedy, ak sa spolujazdec vpredu nepripúta bezpečnostným pásom do šiestich sekúnd po prepnutí systému napájania do polohy ZAPNUTÉ.

Keď na sedadle spolujazdca nikto nesedí, indikátor sa nerozsvieti a nezaznie zvuková signalizácia.

Ak sa rozsvieti indikátor alebo zaznie zvuková signalizácia, keď je sedadlo spolujazdca vpredu prázdne. Skontrolujte, či:

- Na sedadle spolujazdca vpredu nie je umiestnený ťažký predmet.
- Je zapnutý bezpečnostný pás vodiča.

Ak sa indikátor nerozsvieti, keď je sedadlo spolujazdca obsadené a nie je zapnutý bezpečnostný pás, niečo pravdepodobne ruší snímač detekcie spolujazdca.

Skontrolujte, či:

- na sedadle nie je položený vankúš,
- spolujazdec vpredu sedí správne.

Ak nesprávne fungovanie indikátora nespôsobil ani jeden z týchto javov, nechajte vozidlo skontrolovať u predajcu.

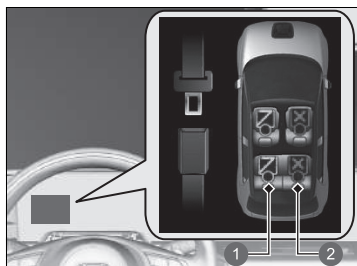

- 1 Pripútané
- 2 Nepripútané

### ■ Zadné sedadlá

Vozidlo monitoruje používanie zadných bezpečnostných pásov. Rozhranie s informáciami pre vodiča vás upozorní, ak sa nepoužíva niektorý zo zadných bezpečnostných pásov a niekto sedí na zadnom sedadle.

Toto zobrazenie sa zobrazí vtedy, keď:

- otvoríte a zavriete zadné dvere,
- Ktorýkoľvek zo spolujazdcov na zadnom sedadle si zapne alebo odopne bezpečnostný pás.

Zvuková signalizácia sa rozozvučí vtedy, keď si ktorýkoľvek zo spolujazdcov na zadnom sedadle počas jazdy odopne bezpečnostný pás.

### ► Pripomenutie bezpečnostného pásu

Keď je batožina naložená na zadných sedadlách a senzory rozpoznajú hmotnosť, výstražný indikátor môže blikať a môže zaznieť zvuková signalizácia.

Ak na zadných sedadlách sedí dieťa alebo malá osoba, prípadne je na nich položený vankúš, senzor nemusí rozpoznať spolujazdca a nemusí fungovať správne.

Keď ponechávate na zadných sedadlách batožinu, neskladajte operadlo. Senzor nemusí fungovať správne alebo môže byť poškodený.

Ak nesprávne fungovanie indikátora nespôsobil ani jeden z týchto javov, nechajte vozidlo skontrolovať u predajcu.

Bezpečná jazda

## ■ Automatické napínače bezpečnostných pásov

Pre zvýšenie bezpečnosti sú bezpečnostné pásy predných a zadných sedadiel vybavené automatickými napínačmi.

Pri miernych až vážnych čelných kolíziach napínače okamžite pritiahnu bezpečnostné pásy predných a zadných sedadiel, niekedy aj v prípade, keď kolízia nie je dostatočne vážna na aktiváciu predných airbagov.

Predné sedadlo



Zadné sedadlo

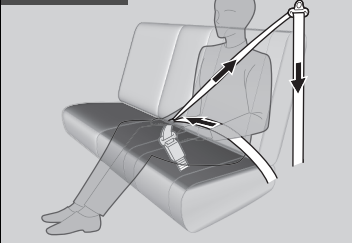

## ►► Automatické napínače bezpečnostných pásov

Napínače bezpečnostných pásov sú jednorazové. Ak sa aktivuje napínač, rozsvieti sa indikátor systému SRS. Obráťte sa na svojho predajcu a nechajte si vymeniť napínač a dôkladne preveriť systém bezpečnostných pásov, v opačnom prípade nemusí systém v prípade zrážky poskytnúť správnu úroveň ochrany.

V prípade mierneho až vážneho bočného nárazu sa aktivuje aj napínač na príslušnej strane vozidla.

## Pripútanie sa bezpečnostným pásom

Po nastavení predného sedadla do správnej polohy a pri sedení vo zvislej polohe a opierajúc sa o opierku sedadla (pozri obrázok, so správnou polohou pri sedení):

▣ **Sedadlá** Str. 227



1. Pomaly vytiahnite bezpečnostný pás.

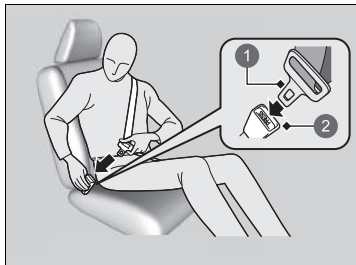

2. Vložte pracku do zámku, potom potiahnite za pás, aby ste sa presvedčili, že zámok je zaistený.  
► Uistite sa, že pás nie je skrútený alebo o niečo zachytený.

1 Pracka

2 Zámok pásu

### ▣ Pripútanie sa bezpečnostným pásom

Nikto by nemal sedieť na sedadle s nefunkčným bezpečnostným pásom, prípadne ak sa zdá, že nefunguje správne. Používanie bezpečnostného pásu, ktorý nefunguje správne, nemusí ochrániť pasažiera pri nehode. Čo najskôr sa obráťte na predajcu a nechajte pás skontrolovať.

Ak sa zdá, že bezpečnostný pás je zablokovaný úplne v zatahutej polohe, raz pevne zatahnite za ramenný pás a potom ho zatlačte späť.

Následne ho plynulo vytiahnite z navijáča a pripútajte sa. Ak nedokážete bezpečnostný pás uvoľniť z úplne zatahutej polohy, nedovoľte nikomu sadnúť si na sedadlo a dopravte vozidlo k predajcovi na opravu.

▣ **O bezpečnostných pásoch** Str. 45

▣ **Kontrola bezpečnostných pásov** Str. 55

►► Bezpečnostné pásy ► Pripútanie sa bezpečnostným pásom

Bezpečná jazda



3. Lonovú časť pásu umiestnite čo najnižšie okolo bedier (pozri obrázok), a potom potiahnite ramennú časť, aby lonová časť pohodlne dosadla. Tým sa prenesie počas nárazu sila na silné kosti panvy a zníži sa riziko vnútorných poranení.
4. V prípade potreby potiahnite znova za pás, aby ste odstránili akékoľvek uvoľnenie, a skontrolujte, či pás prechádza stredom vašej hrude a cez rameno. Takto sa pri náraze rozložia sily na najsilnejšie kosti v hornej časti tela.

►► Pripútanie sa bezpečnostným pásom

### ⚠ VÝSTRAHA

Nesprávne umiestnené bezpečnostné pásy môžu spôsobiť vážne alebo smrteľné zranenie pri nehode.

Pred jazdou skontrolujte správne umiestnenie všetkých bezpečnostných pásov.

Ak chcete uvoľniť pás, stlačte červené tlačidlo **PRESS** a potom rukou pridržajte pás, kým sa úplne nenavinie. Pri vystupovaní z vozidla skontrolujte, či je pás správne uložený tak, aby ste ho neprivreli do dverí.

Nikdy nekladajte do zámku pásu alebo mechanizmu navíjača žiadne predmety.

## ■ Nastavenie ramenného ukotvenia

Predné sedadlá majú nastaviteľné ramenné ukotvenia, aby sa prispôbili vyšším aj menším pasažierom.



1. Ťahajte ramennú kotvu smerom von a posuňte ukotvenie nahor alebo nadol.
2. Nastavte ukotvenie tak, aby bezpečnostný pás spočíval v strednej časti hrudníka a viedol cez vaše rameno.

## ▣ Nastavenie ramenného ukotvenia

Po nastavení sa uistite, že poloha ramenného ukotvenia je zaistená.

Výšku ramenného ukotvenia je možné nastaviť v štyroch úrovniach. Ak sa pás dotýka vášho krku, znížte výšku o jednu úroveň.

Bezpečná jazda

POKRAČOVANIE

►► Bezpečnostné pásy ► Pripútanie sa bezpečnostným pásom

## ■ Rady pre tehotné ženy

### Zvážte alternatívu:

Ak ste tehotná, najlepším spôsobom, ako sa chrániť seba a svoje nenarodené dieťa pri šoférovaní vozidla alebo jazde vo vozidle, je vždy používať bezpečnostný pás. Pri nastavení polohy bezpečnostného pásu si nasadte časť ramenného pásu cez hrudník tak, aby sa vám nedotýkal brucha a časť lonového pásu majte nasadenú v čo najnižšej polohe cez boky. (Pozri obrázok.)

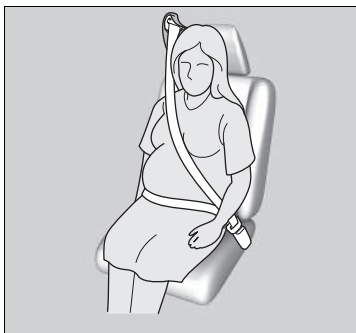

Bezpečná jazda

## ►► Rady pre tehotné ženy

Pri každej lekárskej kontrole sa informujte, či môžete riadiť vozidlo.

Na zníženie rizika poranenia pre vás aj vaše nenarodené dieťa zapríčineného aktiváciou predného airbagu:

- Pri riadení sedte vzpriamene a nastavte si sedadlo čo najviac dozadu, ale tak, aby ste mohli plne ovládať vozidlo.
- Pri sedení na prednom sedadle spolujazdca si nastavte sedadlo čo najviac dozadu.

## Kontrola bezpečnostných pásov

Stav bezpečnostných pásov kontrolujte pravidelne nasledujúcim spôsobom:

- Každý pás úplne vytiahnite a hľadajte odreniny, rezy, popálenia a znaky opotrebovania.
- Skontrolujte, či pracky a zámky hladko fungujú bez problémov a či sa pásy jednoducho navijajú.
  - Ťažšie navíjanie bezpečnostného pásu možno odstrániť jeho vyčistením. Používajte len jemné mydlo a teplú vodu. Nepoužívajte bieliadlá ani rozpúšťadlá. Pred navinutím bezpečnostného pásu skontrolujte, či je úplne suchý.

Pás, ktorý nie je v dobrom stave alebo nefunguje správne, neposkytne správnu úroveň ochrany a musí sa čo najskôr vymeniť.

Pás, ktorý sa pri nehode opotreboval, nemusí poskytnúť takú istú úroveň ochrany pri ďalšej nehode. Po akejkoľvek zrážke nechajte bezpečnostné pásy skontrolovať predajcovi.

### ► Kontrola bezpečnostných pásov

#### ⚠ VÝSTRAHA

Nevykonávanie kontroly alebo údržby bezpečnostných pásov môže viesť k vážnemu alebo smrteľnému zraneniu, ak pásy nefungujú správne vtedy, keď je to potrebné.

Pravidelne kontrolujte bezpečnostné pásy a akýkoľvek problém nechajte čo najskôr opraviť.

**VÝSTRAHA:** Nevýkonávajte žiadne zmeny ani úpravy, ktoré by mohli zariadeniam na úpravu bezpečnostných pásov zabrániť v napínaní bezpečnostných pásov alebo by zabráňovali nastaveniu zostavy bezpečnostného pásu za účelom napnutia pásu.

**VÝSTRAHA:** Po vážnej kolízii vozidla je nevyhnutné vymeniť celú zostavu bezpečnostného pásu, aj keď nie je viditeľné žiadne poškodenie zostavy.

**VÝSTRAHA:** Vyhýbajte sa znečisteniu tkaniny bezpečnostného pásu leštidlami, olejmi alebo chemickými látkami, najmä kyselinou batérie. Na bezpečné očistenie možno použiť jemné mydlo a vodu. Ak sa tkanina rozstrapká, znečistí alebo poškodí, je potrebné vymeniť bezpečnostný pás.

Bezpečná jazda



►► Bezpečnostné pásy ► Body ukotvenia

## Body ukotvenia

Predné sedadlo

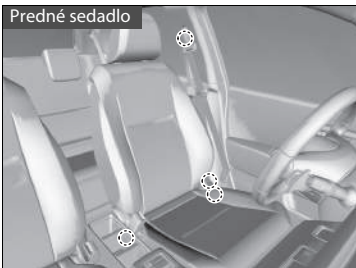

Pri výmene bezpečnostného pásu použite kotviace body znázornené na obrázkoch. Predné sedadlo je vybavené trojbodovým bezpečnostným pásom.

Zadné sedadlo



Zadné sedadlo je vybavené dvomi lonovými/ramennými bezpečnostnými pásmi.

Bezpečná jazda

## Airbagy

### Súčasti systému airbagov

Predné airbagy, bočné airbagy vpredu a bočné hlavové airbagy sa aktivujú v závislosti od smeru a závažnosti nárazu. Časti systému airbagov:

- Dva predné airbagy so systémom SRS (doplňkový záchytný systém). Airbag vodiča sa nachádza v strede volantu. Airbag na strane spolujazdca vpredu je uložený v prístrojovej doske. Oba airbagy sú označené nápisom **SRS AIRBAG**.
- Dva bočné airbagy, jeden pre vodiča a druhý pre spolujazdca vpredu. Tieto airbagy sú uložené v čalúnení vonkajšej strany operadiel. Oba airbagy sú označené nápisom **SIDE AIRBAG**.
- Dva bočné hlavové airbagy umiestnené na každej strane vozidla. Tieto airbagy sú uložené v stropě nad bočnými oknami. Predné stĺpiky a potah strechy sú označené ako **SIDE CURTAIN AIRBAG** (bočný hlavový airbag).
- Elektronická riadiaca jednotka v čase, keď je režim napájania zapnutý (ON), nepretržite sleduje informácie o jednotlivých snímačoch nárazu, snímačoch sedadiel a zámkov bezpečnostných pásov, aktivátoroch airbagov, napínačoch bezpečnostných pásov a ďalšie informácie o vozidle. Pri náraze dokáže jednotka tieto informácie zaznamenať.
- Automatické napínače bezpečnostných pásov predných sedadiel a zadných sedadiel.
- Snímače nárazu, ktoré dokážu zaznamenať mierne až silné čelné alebo bočné nárazy.
- Indikátor na prístrojovom paneli, ktorý vás upozorní na možný problém so systémom airbagov alebo napínačmi bezpečnostných pásov.
- Na vypnutie predného airbagu spolujazdca vpredu vás upozorní indikátor na strešnej palubnej doske.

Bezpečná jazda

►► Airbagy ► Súčasti systému airbagov

### ■ Dôležité fakty o airbagoch

Airbagy predstavujú vážne nebezpečenstvo. Aby boli účinné, musia sa rozvinúť značnou silou. Hoci airbagy pomáhajú zachraňovať životy, môžu spôsobiť popáleniny, odreniny a iné menšie zranenia, niekedy dokonca smrteľné, ak pasažieri nie sú správne pripútaní bezpečnostnými pásmi a vo vozidle nesedia správne.

**Čo by ste mali robiť:** Pri riadení sa vždy správne pripútajte pásmi, sedte vzpriamene a čo najďalej od volantu, ale tak, aby ste mohli plne ovládať vozidlo. Spolujazdec vpredu by si mal posunúť sedadlo čo najďalej od prístrojovej dosky.

Nezabudnite však, že neexistuje bezpečnostný systém, ktorý vás ochráni pred zraneniami alebo smrteľnými zraneniami pri vážnych nehodách, aj keď ste sa správne pripútali bezpečnostnými pásmi a airbagy sa rozvinú.

**Neumiestňujte medzi seba a predný airbag tvrdé alebo ostré predmety.** Ak máte v lone tvrdé alebo ostré predmety alebo jazdíte s fajkou alebo iným ostrým predmetom v ústach, vystavujete sa nebezpečenstvu zranenia v prípade aktivácie predného airbagu.

**Na kryty predných airbagov nepripevňujte ani nepokladajte žiadne predmety.** Predmety na krytoch označených nápisom **SRS AIRBAG** by mohli brániť správne fungovaniu airbagov alebo môžu byť v prípade aktivácie airbagov vymrštené do interiéru vozidla a spôsobiť zranenia osôb.

### ►► Dôležité fakty o airbagoch

Nepokúšajte sa deaktivovať airbagy. Airbagy a bezpečnostné pásy poskytujú spoločne najlepšiu ochranu.

Pri riadení držte ruky mimo smeru rozvinutia predného airbagu držaním volantu po oboch stranách. Neprekrížujte ruku cez kryt airbagu.

## Typy airbagov

Vaše vozidlo je vybavené tromi typmi airbagov:

- **Predné airbagy:** Airbagy pred sedadlami vodiča a spolujazdca vpredu.
- **Bočné airbagy:** Airbagy v operadlách vodiča a spolujazdca vpredu.
- **Bočné hlavové airbagy:** Airbagy nad bočnými oknami.

O každom z nich sú uvedené informácie na nasledujúcich stranách.

### ► Typy airbagov

Airbagy sa môžu aktivovať, ak je režim napájania v polohe ZAPNUTÉ.

Po nafúknutí airbagu v prípade nárazu môžete vo vozidle zaznamenať malé množstvo dymu. Tento dym vzniká zo spaľovania materiálu potrebného na nafúknutie a nie je škodlivý. Osoby, ktoré trpia dýchacími problémami, môžu pocítiť dočasné ťažkosti. V takom prípade vystúpte z vozidla čo najskôr, pokiaľ je to bezpečné.

Bezpečná jazda

## Predné airbagy (SRS)

Predné airbagy systému SRS sa aktivujú pri miernych až vážnych čelných zrážkach, čím pomáhajú ochrániť hlavu a hrud' vodiča/spolujazdca vpredu.

**SRS** (Supplemental Restraint System – doplnkový záchytný systém) vyjadruje skutočnosť, že airbagy sú navrhnuté tak, aby dopĺňali funkciu bezpečnostných pásov, nie ju nahrádzali. Bezpečnostné pásy predstavujú primárny záchytný systém cestujúcich vo vozidle.

### ■ Umiestnenia airbagov

Predné airbagy sa nachádzajú v strede volantu pre vodiča a v prístrojovej doske pre spolujazdca vpredu. Oba airbagy sú označené nápisom **SRS AIRBAG**.

POKRAČOVANIE

## ►► Airbagy ► Predné airbagy (SRS)

### ■ Použitie

Predné airbagy sa aktivujú pri miernych až vážnych čelných zrážkach. Ak vozidlo náhle zníži rýchlosť, snímače odošlú informáciu do riadiacej jednotky, ktorá vykoná aktiváciu jedného alebo oboch predných airbagov.

Čelná zrážka môže byť priamo spredu alebo pod uhlom medzi dvoma vozidlami alebo keď vozidlo narazí do pevne stojaceho predmetu, ako je napríklad betónová stena.

### ■ Ako fungujú predné airbagy

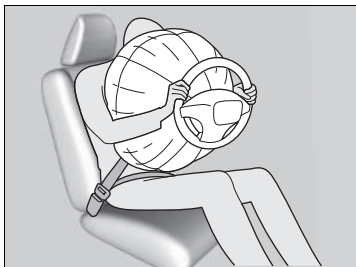

Bezpečnostné pásy zadržia trup a predný airbag pomôže ochrániť hlavu a hrudník. Po rozvinutí sa predné airbagy okamžite vypustia, takže nebudú prekážať vodičovi vo výhlade, v riadení alebo pri ovládaní ďalších ovládačov.

Celkový čas potrebný pre rozvinutie a vypustenie airbagov je taký krátky, že väčšina cestujúcich si ich aktiváciu uvedomí až vtedy, keď ich vidia ležať pred sebou.

### ■ Kedy by sa predné airbagy nemali rozvinúť

**Nezávažné čelné zrážky:** Predné airbagy sú určené na doplnenie funkcie bezpečnostných pásov a pomáhajú zachraňovať životy. Nie sú určené na ochranu pred ľahkými zraneniami alebo dokonca zlomeninami kostí, ktoré sa môžu vyskytnúť pri čelných zrážkach menšej sily.

**Bočné nárazy:** Predné airbagy poskytujú ochranu, keď sa pri náhlom spomalení vodič aj spolujazdec vpredu presunú smerom k prednej časti vozidla. Bočné airbagy a bočné hlavové airbagy sú špeciálne určené na zmiernenie závažnosti zranení, ktoré sa vyskytujú pri miernych až vážnych bočných nárazoch, ktoré môžu presunúť vodiča aj spolujazdca k boku vozidla.

**Zadné nárazy:** Opierky hlavy a bezpečnostné pásy poskytujú najlepšiu ochranu pri zadnom náraze. Predné airbagy nemôžu poskytnúť žiadnu významnú ochranu a nie sú určené na aktiváciu pri takýchto nehodách.

**Prevrátenia:** Bezpečnostné pásy a bočné hlavové airbagy poskytujú pri prevrátaní najlepšiu ochranu. Predné airbagy nemôžu poskytnúť takmer žiadnu ochranu a nie sú určené na aktiváciu pri prevrátaní.

### ■ Kedy sa môžu predné airbagy aktivovať aj pri malom alebo žiadnom viditeľnom poškodení vozidla

Systém airbagov reaguje na náhle spomalenie, preto silný náraz na konštrukciu alebo zavesenie vozidla môže aktivovať jeden alebo viac airbagov. Môže to byť náraz na obrubník, okraj diery alebo iný nízky pevný objekt, ktorý spôsobí náhle spomalenie podvozku vozidla. Keďže náraz nastal pod vozidlom, poškodenie nemusí byť hneď zrejmé.

### ■ Kedy sa predné airbagy neaktivujú, aj keď sa zdá byť vonkajšie poškodenie závažné

Keďže pri náraze niektoré deformovateľné časti karosérie absorbujú energiu nárazu, rozsah viditeľného poškodenia nie vždy indikuje správnu prevádzku airbagu. V skutočnosti niektoré nehody môžu viesť k veľkému poškodeniu, airbag sa však pri nich neaktivoval, pretože nebol potrebný alebo by neposkytoval ochranu, aj keby sa aktivoval.

►► Airbagy ► Predné airbagy (SRS)

## ■ Vypnutie systému predného airbagu spolujazdca

Ak musíte na sedadlo spolujazdca vpredu nainštalovať detský záchytný systém smerujúci dozadu, je nutné manuálne deaktivovať systém predného airbagu spolujazdca pomocou zabudovaného kľúča.

### ■ Spínač zapnutia/vypnutia predného airbagu spolujazdca

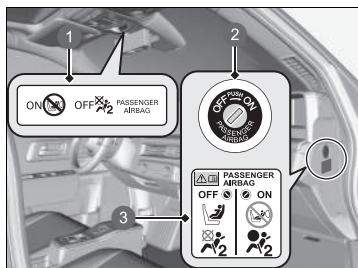

- 1 Indikátor **ON/OFF** predného airbagu spolujazdca
- 2 Spínač **ON/OFF**
- 3 Výstražný štítok systému

Keď je spínač **ON/OFF** predného airbagu spolujazdca v polohe:

**OFF:** Predný airbag spolujazdca je deaktivovaný. Predný airbag spolujazdca sa neaktivuje pri silnom čelnom náraze, pri ktorom sa aktivuje predný airbag vodiča.

Tento stav pripomína rozsvietený indikátor vypnutého predného airbagu spolujazdca.

**ON:** Predný airbag spolujazdca je aktivovaný. Indikátor zapnutého predného airbagu spolujazdca sa rozsvieti a zostane svietiť približne 65 sekúnd.

## ►► Vypnutie systému predného airbagu spolujazdca

### ⚠ VÝSTRAHA

Systém predného airbagu spolujazdca je potrebné vypnúť, ak na sedadlo spolujazdca vpredu musíte umiestniť detskú autosedačku smerujúcu dozadu.

Ak by sa predný airbag spolujazdca aktivoval, mohol by zasiahnuť detskú autosedačku smerujúcu dozadu silou, ktorá by mohla spôsobiť smrť alebo veľmi vážne zranenie doččaťa.

### ⚠ VÝSTRAHA

Keď sa detská autosedačka smerujúca dozadu už nenachádza na sedadle spolujazdca vpredu, nezabudnite systém predného airbagu spolujazdca znova zapnúť.

V opačnom prípade by mohlo počas zrážky vozidla dôjsť k vážnemu zraneniu alebo smrti.

### ■ Deaktivácia systému predného airbagu spolujazdca

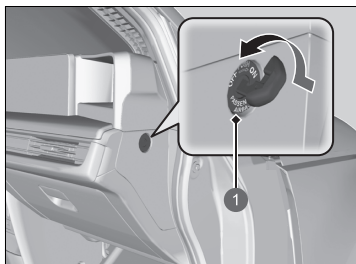

1 Spínač **ON/OFF** predného airbagu spolujazdca

1. Aktivujte parkovaciau brzdu a nastavte režim napájania do polohy **VOZIDLO VYPNUTÉ**.
2. Otvorte dvere spolujazdca vpredu.
3. Vložte zabudovaný kľúč do spínača **ON/OFF** predného airbagu spolujazdca.
  - Spínač sa nachádza na postrannom paneli prístrojového panela na strane spolujazdca vpredu.
4. Otočte zabudovaný kľúč do polohy **OFF** a vyberte ho zo spínača.

Bezpečná jazda

POKRAČOVANIE



## ►► Airbagy ► Predné airbagy (SRS)

### ■ Indikátor vypnutia predného airbagu spolujazdca

Keď je systém predného airbagu spolujazdca aktivovaný, po niekoľkých sekundách po nastavení režimu napájania do polohy ZAP indikátor zhasne.

Keď je systém predného airbagu spolujazdca deaktivovaný, indikátor zostane svietiť alebo na chvíľu zhasne a znova sa rozsvieti.

### ■ Štítok s informáciami o vypnutí predného airbagu spolujazdca

Štítok sa nachádza na postrannom paneli prístrojového panela na strane spolujazdca vpredu.

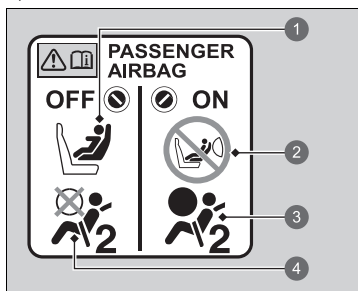

- 1 Dojča v detskej autosedačke smerujúcej dozadu: Ak je to nevyhnuté, môže cestovať vpredu
- 2 Nie je možné sedieť vpredu
- 3 Predný airbag spolujazdca je: Aktívny
- 4 Neaktívny

### ►► Deaktivácia systému predného airbagu spolujazdca

#### POZNÁMKA

- Spínač zapnutia/vypnutia **ON/OFF** predného airbagu spolujazdca otočte pomocou zabudovaného kľúča vášho vozidla. Ak použijete iný kľúč, spínač sa môže poškodiť alebo systém predného airbagu spolujazdca nemusí fungovať správne.
- Keď sa v spínači **ON/OFF** predného airbagu spolujazdca nachádza zabudovaný kľúč, nezatvárajte dvere ani naň nepôsobte nadmernou silou. Spínač alebo kľúč by sa mohli poškodiť.

Dôrazne odporúčame, aby ste neinštalovali detský záchytný systém smerujúci dozadu na sedadlo spolujazdca vpredu.

► **Ochrana dojčiat** Str. 78

Je vašou zodpovednosťou zmeniť nastavenie systému predného airbagu spolujazdca do polohy **OFF**, keď na sedadlo spolujazdca vpredu umiestnite detský záchytný systém smerujúci dozadu.

Keď detský záchytný systém smerujúci dozadu už nie je umiestnený na sedadle spolujazdca vpredu, znova zapnite systém.

## Bočné airbagy

Bočné airbagy pomáhajú chrániť telo a panvu vodiča alebo spolujazdca vpredu počas mierne silného až silného bočného nárazu.

### ■ Umiestnenia airbagov

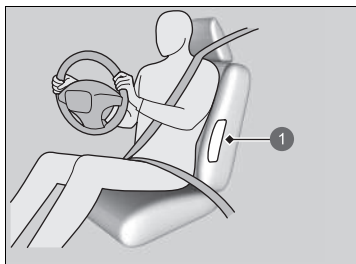

1 Umiestnenie bočného airbagu

Bočné airbagy sú uložené vo vonkajšom okraji operadiel vodiča a spolujazdca.

Oba airbagy sú označené nápisom **SIDE AIRBAG**.

### ▣ Bočné airbagy

Neukladajte rôzne doplnky do blízkosti bočných airbagov alebo na ne. Môžu obmedzovať správnu prevádzku airbagov alebo niekoho zraniť pri ich aktivácii.

Bezpečná jazda

POKRAČOVANIE

## ▶▶ Airbagy ▶ Bočné airbagy

Bezpečná jazda

## ■ Použitie

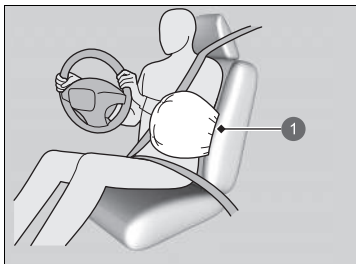

Keď snímače zaznamenajú mierny až závažný bočný náraz, riadiaca jednotka okamžite aktivuje bočný airbag na príslušnej strane.

## ① Aktivovaný bočný airbag

## ■ Kedy sa bočný airbag aktivuje aj pri malom alebo žiadnom viditeľnom poškodení vozidla

Systém airbagov reaguje na náhle zrýchlenie, preto silný náraz do bočnej konštrukcie vozidla môže aktivovať bočný airbag. V takých prípadoch môže byť poškodenie malé alebo žiadne, ale snímače nárazov zistili dostatočne vážny náraz na aktiváciu airbagu.

## ■ Kedy sa bočný airbag neaktivuje, aj keď sa zdá byť viditeľné poškodenie závažné

Je možné, že sa bočný airbag neaktivuje počas nárazu, ktorý môže spôsobiť na pohľad vážne poškodenie. To sa môže stať vtedy, keď bod nárazu bol bližšie k prednej alebo zadnej časti vozidla alebo keď deformovateľné časti vozidla absorbovali väčšinu energie nárazu. V oboch prípadoch by nebol bočný airbag potrebný a neposkytol by ochranu v prípade aktivácie.

## ▶▶ Bočné airbagy

Ak chcete na operadlách predných sedadiel použiť potahy alebo ich chcete vymeniť, vždy sa najskôr poraďte s predajcom.

Nesprávna výmena alebo použitie potahov na operadlách predných sedadiel môže zabrániť správnej aktivácii bočných airbagov počas bočného nárazu.

Dbajte na to, aby sa spolujazdec vpredu neopieral o dvere s hlavou v priestore rozvinutia bočného airbagu. Pri aktivácii môže bočný airbag silne zasiahnuť spolujazdca a spôsobiť vážne zranenie.

## Bočné hlavové airbagy

Bočné hlavové airbagy pomáhajú chrániť hlavu vodiča a spolujazdcov počas mierneho až vážneho bočného nárazu.

### ■ Umiestnenia airbagov

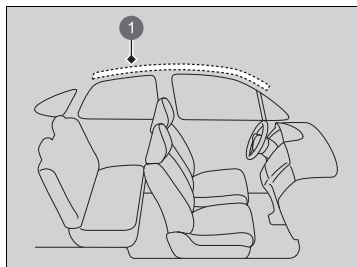

- 1 Poloha bočného hlavového airbagu

Bočné hlavové airbagy sa nachádzajú v streche nad bočnými oknami na oboch stranách vozidla.

### ▣ Bočné hlavové airbagy

Bočné hlavové airbagy sú najúčinnnejšie vtedy, keď je pasažier správne pripútaný bezpečnostným pásmom a sedí vzpriamene dobre opretý v sedadle.

Na bočné okná alebo strešné stĺpiky neinstalujte žiadne predmety, pretože by mohli brániť správne fungovaniu bočných hlavových airbagov.

Bezpečná jazda

POKRAČOVANIE

67

►► Airbagy ► Bočné hlavové airbagy

## ■ Použitie

Bezpečná jazda

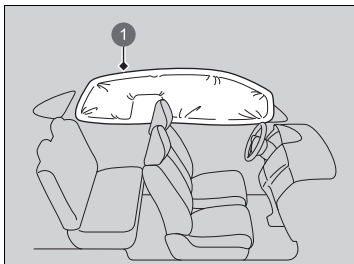

Bočný hlavový airbag je navrhnutý tak, aby sa aktivoval pri miernych až závažných bočných nárazoch.

① Aktivovaný bočný hlavový airbag

### ■ Kedy sa bočné hlavové airbagy aktivujú pri čelnej zrážke

Jeden alebo oba bočné hlavové airbagy sa môžu aktivovať aj pri miernej až závažnej čelnej zrážke.

## Indikátory systému airbagov

Ak sa v systéme airbagov vyskytne problém, indikátor SRS sa rozsvieti a v rozhraní s informáciami pre vodiča sa zobrazí hlásenie.

### ■ Indikátor doplnkového záchytného systému (SRS)

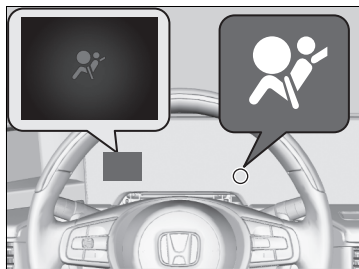

#### ■ Keď je režim napájania nastavený na možnosť ZAPNUTÉ

Indikátor sa na niekoľko sekúnd rozsvieti a potom zhasne. To znamená, že systém funguje správne.

Ak sa indikátor rozsvieti inokedy alebo sa vôbec nerozsvieti, dajte systém skontrolovať čo najskôr predajcovi. Ak tak neurobíte, airbagy alebo napínače bezpečnostných pásov nemusia fungovať správne, keď to bude potrebné.

#### ▣ Indikátor doplnkového záchytného systému (SRS)

### ⚠ VÝSTRAHA

Ignorovanie indikátora SRS môže viesť k vážnemu zraneniu alebo smrti, ak nebudú systémy airbagov alebo napínačov fungovať správne.

Ak vás indikátor SRS upozorní na možný problém, čo najskôr nechajte skontrolovať vozidlo predajcovi.

### ⚠ VÝSTRAHA

Ak sa rozsvieti indikátor systému SRS, okamžite odstráňte detskú autosedačku smerujúcu dozadu zo sedadla spolujazdca vpredu. Neignorujte indikátor systému SRS, aj keď ste deaktivovali predný airbag spolujazdca.

Mohlo dôjsť k poruche systému SRS, v dôsledku ktorej sa môže aktivovať predný airbag spolujazdca a spôsobiť vážne zranenie alebo smrť.

►► Airbagy ► Indikátory systému airbagov

## ■ Indikátor vypnutia predného airbagu spolujazdca

Bezpečná jazda



### ■ Kedy sa rozsvieti indikátor vypnutia airbagu spolujazdca

Indikátor zostane svietiť, kým je systém predného airbagu spolujazdca deaktivovaný.

Keď sa na sedadle spolujazdca vpredu nepoužíva detská autosedačka smerujúca dozadu, manuálne znova zapnite systém. Indikátor by mal zhasnúť.

## Starostlivosť o airbagy

Údržbu ani výmenu komponentov systému airbagov nemusíte a ani by ste nemali vykonávať sami. V nasledujúcich situáciách by ste však mali nechať vozidlo skontrolovať predajcovi:

### ■ Keď sa airbagy rozvinuli

Ak sa airbag aktivoval, musí sa vymeniť riadiaca jednotka a iné súvisiace časti. Podobne sa musí vymeniť po aktivácii aj automatický napínač bezpečnostných pásov.

### ■ Keď bolo vozidlo účastníkom miernej až závažnej zrážky

Aj keď sa airbagy neaktivovali, nechajte predajcu skontrolovať nasledovné položky:

napínače bezpečnostných pásov predných sedadiel a zadných sedadiel a každý pás, ktorý sa počas zrážky používal.

### ▣ Starostlivosť o airbagy

Je zakázané odstrániť z vozidla komponenty systému airbagov.

V prípade poruchy alebo vypnutia systému alebo po aktivácii airbagov/napínačov bezpečnostných pásov sa obráťte na kvalifikovaných špecialistov.

Neodporúčame používať použité komponenty systému airbagov, vrátane airbagov, napínačov, snímačov alebo riadiacej jednotky.

Bezpečná jazda



## Pop-up Hood System (Systém „vyskakujúcej“ kapoty)

### Informácie o funkcii Pop-up Hood System (Systému „vyskakujúcej“ kapoty)

Pop-up Hood System (Systém „vyskakujúcej“ kapoty) je určený na zmiernenie závažnosti zranení hlavy chodca pri zrážke s prednou časťou vášho vozidla.

#### ■ Systém sa aktivuje v nasledujúcom prípade

Vaše vozidlo narazí do chodca alebo iného predmetu pri miernej alebo vyššej rýchlosti.

#### ■ Spôsob fungovania systému

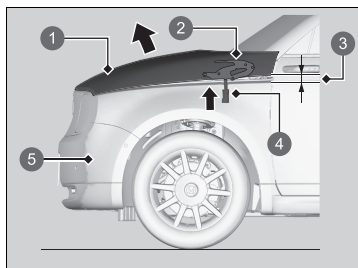

- 1 Kapota
- 2 Pánt
- 3 Zdvihne sa približne o 100 mm
- 4 Súčasť pohonnej jednotky
- 5 Snímače nárazu do chodca

Keď snímače nárazu do chodca rozpoznajú určitý stupeň nárazu, aktivuje sa Pop-up Hood System (Systém „vyskakujúcej“ kapoty) a zadná časť kapoty sa zdvihne.

Zdvihnutá kapota pomôže zmierniť závažnosť zranení hlavy chodca.

Pohonné jednotky sa nachádzajú v prednej časti vozidla na pántoch.

#### » Informácie o funkcii Pop-up Hood System (Systému „vyskakujúcej“ kapoty)

### ⚠ VÝSTRAHA

Po aktivovaní systému „vyskakujúcej“ kapoty sa súčasti pohonnej jednotky tohto systému veľmi zahrejú a môžu spôsobiť popáleniny. **Nedotýkajte sa súčastí pohonnej jednotky systému, až kým nevychladnú.**

#### POZNÁMKA

Nepokúšajte sa otvoriť kapotu po aktivovaní systému „vyskakujúcej“ kapoty. Po aktivovaní systému sa uistite, že vám nadvihnutá kapota neprekáža vo výhlade a jazdite potom pomaly a opatrne.

Ak kapota nie je úplne zatvorená, nemusí fungovať správne. Pred jazdou skontrolujte, či je kapota úplne zatvorená.

►► Pop-up Hood System (Systém „vyskakujúcej“ kapoty) ► Informácie o funkcii Pop-up Hood System (Systému „vyskakujúcej“ kapoty)

Aktiváciu systému môžu zapríčiniť aj nasledujúce podmienky:

- Silný náraz do podvozku vozidla.
- Jazda cez spomaľovače alebo veľký výtlk pri vysokej rýchlosti.
- Keď do snímačov nárazu do chodca narazia predmety.

Systém sa nemusí aktivovať v prípade, ak:

- Vozidlo zasiahne náraz zo zadnej alebo bočnej strany.
- Vozidlo sa prevrhne alebo prevalí.
- Vozidlo narazí do chodca šikmo pod uhlom.

Aktivácii systému „vyskakujúcej“ kapoty môžu brániť ďalšie faktory, ako napríklad – kde, pod akým uhlom alebo pri akej rýchlosti vozidla sa náraz vyskytol.

► Informácie o funkcii Pop-up Hood System (Systému „vyskakujúcej“ kapoty)

Opatrenia pre správne fungovanie funkcie Pop-up Hood System (Systému „vyskakujúcej“ kapoty).

- Vždy používajte pneumatiky rovnakej veľkosti ako originálne pneumatiky. Pri pneumatikách inej veľkosti systém nemusí správne rozpoznať rýchlosť vozidla.
- Nikdy neaplikujte silu na pohonnú jednotku systému. Ak pri zatváraní zabuchnete kapotu, môže sa poškodiť.
- Nenarážajte do snímačov nárazu do chodca, ktoré sú umiestnené v prednom nárazníku.

Štítok systému Pop-up Hood System (Systému „vyskakujúcej“ kapoty) sa nachádza pod kapotou:

► **Umiestnenie štítkov** Str. 103

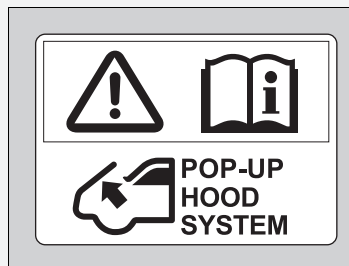

Bezpečná jazda

POKRAČOVANIE

73

►► Pop-up Hood System (Systém „vyskakujúcej“ kapoty) ► Starostlivosť o Pop-up Hood System (Systém „vyskakujúcej“ kapoty)

Bezpečná jazda

### ■ Výstražné hlásenie týkajúce sa systému Pop-up Hood System (Systému „vyskakujúcej“ kapoty)

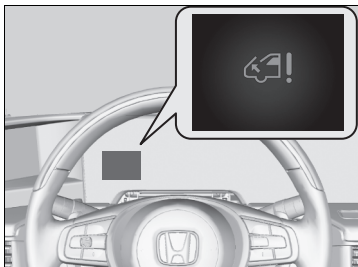

#### ■ Keď je režim napájania nastavený na možnosť ZAPNUTÉ

Ak v systéme Pop-up Hood System (Systéme „vyskakujúcej“ kapoty) došlo k možnému problému, v rozhraní s informáciami pre vodiča sa zobrazí výstražné hlásenie systému.

## Starostlivosť o Pop-up Hood System (Systém „vyskakujúcej“ kapoty)

Údržbu ani výmenu komponentov systému Pop-up Hood System (Systému „vyskakujúcej“ kapoty) nemusíte a ani by ste nemali vykonávať sami.

Ak sa však Pop-up Hood System (Systém „vyskakujúcej“ kapoty) niekedy aktivoval, bude potrebné vymeniť riadiacu jednotku a iné súvisiace časti u predajcu.

►► Výstražné hlásenie týkajúce sa systému Pop-up Hood System (Systému „vyskakujúcej“ kapoty)

### ⚠ VÝSTRAHA

Ignorovanie hlásenia týkajúceho sa systému Pop-up Hood System (Systému „vyskakujúcej“ kapoty) môže zapríčiniť poruchu tohto systému. V prípade zrážky vášho vozidla s chodcom to môže mať za následok vážne zranenia alebo dokonca smrť chodca.

Ak sa zobrazí hlásenie týkajúce sa systému Pop-up Hood System (Systému „vyskakujúcej“ kapoty), čo najskôr nechajte vozidlo skontrolovať u predajcu.

►► Starostlivosť o Pop-up Hood System (Systém „vyskakujúcej“ kapoty)

Ak je predný nárazník poškodený, nechajte vozidlo skontrolovať u predajcu. Platí to aj v prípade, keď funkcia Pop-up Hood System (Systému „vyskakujúcej“ kapoty) nebola aktivovaná.

## Bezpečnosť detí

### Ochrana detí vo vozidle

Každoročne sa pri autonehodách zraní alebo zahynie veľký počet detí, pretože sú zle pripútané alebo nie sú pripútané vôbec. Autonehody sú v skutočnosti hlavnou príčinou úmrtia detí do 12 rokov.

V záujme znížovania počtu úmrtí a zranení musia byť dojatá a deti počas jazdy správne pripútané.

#### Ochrana detí vo vozidle

Slečná clona spolujazdca vpredu

### ⚠ VÝSTRAHA



**NIKDY nepoužívajte detský záchytný systém smerujúci dozadu na sedadle chránenom AKTÍVNYM AIRBAGOM pred záchytným systémom, pretože by mohlo dôjsť k USMRTENIU alebo VÁŽNEMU ZRANENIU DIEŤAŤA.**

### ⚠ VÝSTRAHA

Nepripútané alebo nesprávne pripútané deti sa môžu pri nehode vážne zraniť alebo zahynúť.

Každé dieťa, ktoré je príliš malé na pripútanie bezpečnostným pásom, musí byť správne pripútané v schválenom detskom záchytnom systéme. Väčšie dieťa musí byť riadne pripútané bezpečnostným pásom, v prípade potreby s použitím sedáka.

Bezpečná jazda

POKRAČOVANIE

75

Bezpečná jazda

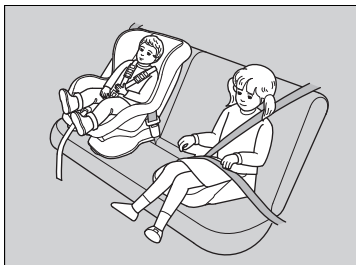

Deti by mali sedieť správne pripútané na zadnom sedadle. Dôvody sú nasledovné:

- Aktivovaný predný alebo bočný airbag môže zraniť alebo zabiť dieťa sediace na prednom sedadle.
- Dieťa na prednom sedadle bude rušiť pozornosť vodiča a tým obmedzovať jeho schopnosť bezpečne riadiť vozidlo.
- Štatistiky dokazujú, že pre deti každej výšky a veku je bezpečnejšie, keď sedia správne pripútané na zadnom sedadle.

#### ► Ochrana detí vo vozidle

V mnohých krajinách zákony prikazujú správne pripútať na zadnom sedadle všetky deti do veku 12 rokov, s výškou menšou ako 150 cm.

V mnohých krajinách je potrebné používať oficiálne schválený a vhodný detský záchytný systém na prepravu detí na ktoromkoľvek sedadle. Overte si požiadavky miestnych zákonov.

Detský záchytný systém musí spĺňať nariadenie OSN č. 44 alebo č. 129 alebo predpisy príslušných krajín.

► **Výber detského záchytného systému** Str. 81

- Dieťa nikdy nadržte na kolenách, pretože v prípade zrážky je nemožné chrániť ho pred zranením.
- Nikdy nepripútajte pásom seba a dieťa. Počas nehody by sa pás zatlačil hlbšie do tela dieťaťa a spôsobil vážne alebo smrteľné zranenia.
- Dve deti nikdy nesmú byť pripútané tým istým pásom. Obe deti by si pri nehode spôsobili veľmi vážne zranenia.
- Všetky deti, ktoré sú príliš malé na pripútanie bezpečnostným pásom, musia byť správne pripútané v schválenom detskom záchytnom systéme, ktorý je bezpečne upevnený vo vozidle pomocou bezpečnostného pásu alebo systému ukotvenia detského záchytného systému.
- Nedovoľte deťom manipulovať s dverami, oknami alebo nastaveniami sedadiel.
- Nenechávajte deti vo vozidle bez dozoru, najmä v horúcom počasí, keď sa teplota vo vnútri môže zvýšiť natoľko, že by ich mohla zabiť. Mohli by aktivovať aj ovládacie prvky vozidla a to by sa mohlo neočakávane pohnúť.

#### ► Ochrana detí vo vozidle

**VÝSTRAHA:** Použite tlačidlo uzamknutia elektricky ovládaných okien, ktoré dieťaťu zabráni otvoriť okná. Táto funkcia zabráni deťom hrať sa s oknami, čím sa predchádza nebezpečenstvu a rozptyľovaniu vodiča.

► **Otváranie/zatváranie elektricky ovládaných okien** Str. 194

**VÝSTRAHA:** Vždy, keď opúšťate vozidlo, zoberte si so sebou kľúč zapalovania bez ohľadu na to, či ho ponechávate prázdne alebo v ňom zostávajú ďalšie osoby.

Na slnečnej clone na strane spolujazdca sa nachádza výstražný štítok, ktorý upozorňuje na riziká súvisiace s predným airbagom spolujazdca a bezpečnosťou detí. Prečítajte si a dodržujte pokyny na tomto štítku.

► **Bezpečnostné štítky** Str. 103

►► Bezpečnosť detí ► Bezpečnosť dojčiat a malých detí

## Bezpečnosť dojčiat a malých detí

### ■ Ochrana dojčiat

Dojča musí byť správne pripútané v sklápacom detskom záchytnom systéme smerujúcom dozadu, a to dovtedy, kým nedosiahne hmotnostný alebo výškový limit výrobcu detského záchytného systému a nemá minimálne jeden rok.

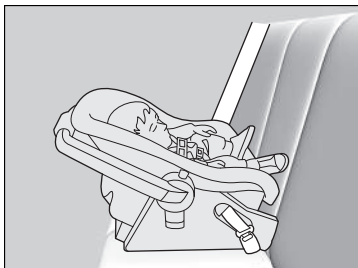

#### ■ Umiestnenie detskej autosedačky smerujúcej dozadu

Detský záchytný systém musí byť umiestnený a zaistený na zadnom sedadle.

- Odporúčame, aby ste namontovali detský záchytný systém priamo za sedadlo spolujazdca vpredu, posunuli sedadlo podľa potreby dopredu a nechali ho neobsadené.
- Detský záchytný systém a sedadlo pred ním sa nesmú vôbec dotýkať. Prípadne si môžete zaobstarať menšiu detskú autosedačku smerujúcu dozadu.

### ► Ochrana dojčiat

#### ⚠ VÝSTRAHA

Umiestnenie detskej autosedačky smerujúcej dozadu na predné sedadlo môže spôsobiť vážne zranenie alebo smrť, ak sa aktivuje predný airbag spolujazdca.

Detskú autosedačku smerujúcu dozadu vždy používajte na zadnom sedadle, nie na prednom.

Požiadavky predpisu OSN č. 94:

#### ⚠ VÝSTRAHA



NIKDY nepoužívajte detský záchytný systém smerujúci dozadu na sedadle chránenom AKTÍVNYM AIRBAGOM pred záchytným systémom, pretože by mohlo dôjsť k USMRTENIU alebo VÁŽNEMU ZRANENIU DIEŤAŤA.

Detská autosedačka smerujúca dozadu môže pri správnej inštalácii brániť vodičovi alebo spolujazdcovi vpredu posunúť ich sedadlá úplne dozadu alebo zaistiť operadlo v požadovanej polohe.

#### ☒ Ochrana dojčiat

Mnohí odborníci odporúčajú používať detský záchytný systém smerujúci dozadu do druhého roku veku dieťaťa, ak výška a váha dieťaťa umožňuje používať takýto záchytný systém.

Detské autosedačky smerujúce dozadu nesmú byť nikdy nainštalované s orientáciou v smere jazdy.

Pri inštalácii si vždy prečítajte pokyny výrobcu detského záchytného systému.

Ak sa aktivuje predný airbag spolujazdca, môže veľkou silou zasiahnuť detskú autosedačku smerujúcu dozadu, čím môže spôsobiť uvoľnenie autosedačky a následné vážne zranenie dieťaťa.

Ak je úplne nevyhnutné nainštalovať detskú autosedačku smerujúcu dozadu na sedadlo spolujazdca vpredu, manuálne vypnite systém predného airbagu spolujazdca.

☒ **Vypnutie systému predného airbagu spolujazdca** Str. 62

Bezpečná jazda

POKRAČOVANIE

79



## ■ Ochrana menších detí

Ak má dieťa minimálne jeden rok a prekročilo hmotnostný a výškový limit detskej autosedačky smerujúcej dozadu, je potrebné správne ho pripútať v pevne pripevnenom detskom záchytnom systéme smerujúcom dopredu, kým nepresiahne jeho hmotnostný a výškový limit.

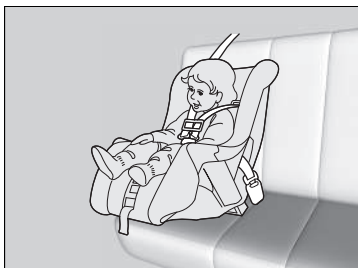

### ■ Umiestnenie detského záchytného systému smerujúceho dopredu

Dôrazne odporúčame umiestniť detský záchytný systém smerujúci dopredu na zadné sedadlo.

Umiestnenie detského záchytného systému smerujúceho dopredu na predné sedadlo môže byť nebezpečné. Zadné sedadlo je najbezpečnejšie miesto pre dieťa.

## ►► Ochrana menších detí

### ⚠ VÝSTRAHA

Umiestnenie detského záchytného systému smerujúceho dopredu na predné sedadlo môže spôsobiť vážne zranenie alebo smrť, ak sa aktivuje predný airbag.

Ak musíte umiestniť detský záchytný systém smerujúci dopredu na predné sedadlo, posuňte sedadlo čo najďalej dozadu a správne pripútajte dieťa.

Prečítajte si informácie o zákonoch a nariadeniach ohľadom použitia detských záchytných systémov tam, kde jazdíte, a dodržiavajte pokyny ich výrobcu.

## ■ Výber detského záchytného systému

Niektoré detské záchytné systémy sú kompatibilné s dolným ukotvením. Niektoré z nich majú pevný a iné ohybný pripájací prvok. Obidva sa rovnako jednoducho používajú. Niektoré staršie detské záchytné systémy možno nainštalovať len pomocou bezpečnostného pásu. Pri inštalácii akéhokoľvek typu záchytného systému sa vždy riadte pokynmi na používanie a údržbu detského záchytného systému stanovenými výrobcom vrátane dátumov expirácie, ako aj pokynmi v tejto príručke. Správna inštalácia je nevyhnutná na zabezpečenie maximálnej ochrany vášho dieťaťa.

Systémy s ohybným pripojením nemusia byť vo vašej krajine k dispozícii.

Na sedadlách alebo vo vozidlách bez dolných bodov ukotvenia zvýšite bezpečnosť systému tak, že nainštalujete detský záchytný systém pomocou bezpečnostného pásu a horného kotviaceho bodu. Dôvodom je, že ak sa nepoužíva systém dolného ukotvenia, všetky detské záchytné systémy musia byť pripevnené pomocou bezpečnostného pásu. Výrobca detského záchytného systému môže po dosiahnutí istej hmotnosti dieťaťa odporúčať pripevnenie záchytného systému ISOFIX pomocou bezpečnostného pásu. Pokyny na správnu inštaláciu nájdete v užívateľskej príručke detského záchytného systému.

### ■ Dôležité faktory pri výbere detského záchytného systému

Dbajte na to, aby detský záchytný systém spĺňal nasledujúce požiadavky:

- Detský záchytný systém má správny typ a veľkosť pre dieťa.
- Detský záchytný systém má správny typ pre polohu sedenia.
- Detský záchytný systém spĺňa bezpečnostné normy. Odporúčame použitie detského záchytného systému spĺňajúceho nariadenie OSN č. 44 alebo č. 129, prípadne predpisy príslušných krajín. Všímajte si označenie schválenia systému a vyhlásenie výrobcu o zhode na obale produktu.

### ►► Výber detského záchytného systému

Inštalácia detského záchytného systému kompatibilného s dolným ukotvením je jednoduchá.

Detské záchytné systémy kompatibilné s dolným ukotvením boli vyvinuté na zjednodušenie procesu inštalácie a zníženie nebezpečenstva zranení spôsobených nesprávnou inštaláciou.

Bezpečná jazda

POKRAČOVANIE

81

### ■ Normy pre detské záchytné systémy

Ak detský záchytný systém (či už typu i-Size/ISOFIX alebo systém vybavený bezpečnostným pásom) spĺňa príslušné nariadenie OSN, je na ňom pripevnený štítok schválenia, ako je to znázornené v tabuľke vedľa. Pred zakúpením alebo použitím akéhokoľvek detského záchytného systému skontrolujte štítok schválenia a uistite sa, že je systém kompatibilný s vaším vozidlom aj dieťaťom a že spĺňa príslušné nariadenie OSN.

### ►► Vyber detského záchytného systému

Príklad štítok schválenia nariadenia OSN č. 44

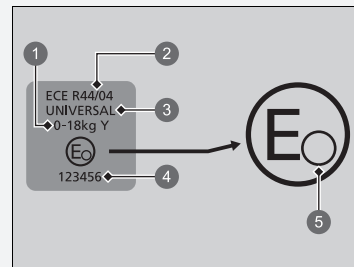

- 1 Hmotnostná kategória
- 2 Číslo predpisu
- 3 Kategória
- 4 Číslo schválenia
- 5 Kód krajiny

### ► Výber detského záchytného systému

Príklad štítku schválenia nariadenia OSN č. 129

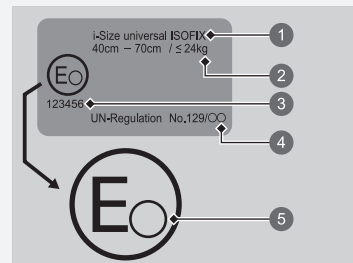

- 1 Kategória
- 2 Indikácia veľkosti a hmotnosti
- 3 Číslo schválenia
- 4 Číslo predpisu
- 5 Kód krajiny

Bezpečná jazda

POKRAČOVANIE

►► Bezpečnosť detí ► Bezpečnosť dojíat a malých detí

## Inštalčné body detského záchytného systému

Bezpečná jazda



	Vhodné pre univerzálne záchytné systémy nainštalované pomocou bezpečnostných pásov vozidla.
	Vhodné pre univerzálne záchytné systémy smerujúce dopredu nainštalované pomocou bezpečnostných pásov vozidla.
	Vhodné pre detské záchytné systémy i-Size a ISOFIX.
	Vhodné len pre záchytné systémy smerujúce dopredu.
	Nikdy nepoužívajte záchytný systém smerujúci dozadu.
	Miesto na sedenie vybavené hornými kotviacimi bodmi pripevňovacieho popruhu.

- \*1: Upravte posúvač sedadla do najzadnejšej polohy.  
Ak detský záchytný systém zasahuje do opierky hlavy a nie je ho možné bezpečne nainštalovať, zdvihnite opierku hlavy do najvyššej polohy. Ak tomuto zasahovaniu nie je možné zabrániť ani po zdvihnutí, opierku hlavy odstráňte. Upozorňujeme, že odstránená opierka hlavy by mala byť uložená v batožinovom priestore, aby sa počas náhleho zabrzdzenia alebo zrážky mimovoľne nepohybovala.  
Keď odstránite detský záchytný systém, pripojte opierku hlavy do pôvodnej polohy a skontrolujte, či je zaistená.
- \*2: Keď je zapnutý predný airbag spolujazdca, je možné nainštalovať len dopredu smerujúci detský záchytný systém.
- \*3: Ak detský záchytný systém zasahuje do opierky hlavy a nie je ho možné bezpečne nainštalovať, zdvihnite opierku hlavy do najvyššej polohy.
- \*4: Ak inštalujete univerzálnu sedačku využívajúcu bezpečnostný pás, nastavte sedadlo do najprednejšej zamknutej polohy.
- Ak detský záchytný systém na zadnom sedadle zasahuje do predného sedadla, nastavte predné sedadlo do polohy bez zasahovania.
- \*5: Ak inštalujete detský záchytný systém ISOFIX veľkosti R2 alebo menšej a tento zasahuje do sedadla vodiča, upravte sedadlo vodiča do najvyššej polohy.
- \*6: Ak inštalujete detský záchytný systém ISOFIX veľkosti R3 a tento zasahuje do sedadla vodiča, upravte sedadlo vodiča do najvyššej polohy, operadlo sedadla do prednej uzamknutej polohy a posúvač sedadla na 11. stupeň od najprednejšej polohy alebo vpredu.  
Keď detský záchytný systém zasahuje do sedadla spolujazdca, nastavte operadlo do prednej uzamknutej polohy a upravte posúvač sedadla na 11. stupeň od najprednejšej polohy alebo vpredu.
- Detské záchytné systémy s opornou nohou je možné nainštalovať aj na sedadlá, kde nie je možné nainštalovať sedačky i-Size.
  - Ak nedokážete detský záchytný systém so sedákom nainštalovať pevne, nastavte uhol operadla tak, aby bol paralelný voči operadlu detského záchytného systému, pričom sa stále musí nachádzať pred bodom ramenného ukotvenia bezpečnostného pásu.

►► Bezpečnosť detí ►► Bezpečnosť dojíat a malých detí

Bezpečná jazda

Airbag spolujazdca ZAPNUTÝ pre typ vozidla s pravostranným riadením

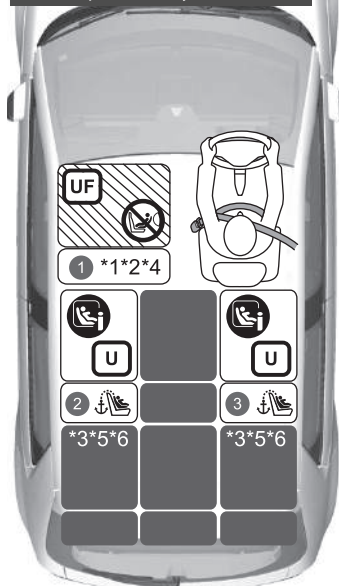

Airbag spolujazdca VYPNUTÝ pre typ vozidla s pravostranným riadením

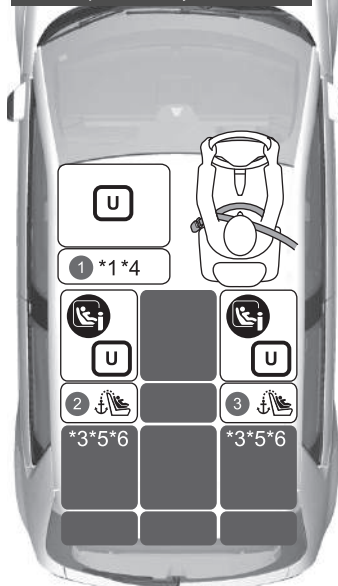

	Vhodné pre univerzálne záchytné systémy nainštalované pomocou bezpečnostných pásov vozidla.
	Vhodné pre univerzálne záchytné systémy smerujúce dopredu nainštalované pomocou bezpečnostných pásov vozidla.
	Vhodné pre detské záchytné systémy i-Size a ISOFIX.
	Vhodné len pre záchytné systémy smerujúce dopredu.
	Nikdy nepoužívajte záchytný systém smerujúci dozadu.
	Miesto na sedenie vybavené hornými kotviacimi bodmi pripevňovacieho popruhu.

- \*1: Upravte posúvač sedadla do najzadnejšej polohy.  
Ak detský záchytný systém zasahuje do opierky hlavy a nie je ho možné bezpečne nainštalovať, zdvihnite opierku hlavy do najvyššej polohy. Ak tomuto zasahovaniu nie je možné zabrániť ani po zdvihnutí, opierku hlavy odstráňte. Upozorňujeme, že odstránená opierka hlavy by mala byť uložená v batožinovom priestore, aby sa počas náhleho zabrzdzenia alebo zrážky mimovoľne nepohybovala.  
Keď odstránite detský záchytný systém, pripojte opierku hlavy do pôvodnej polohy a skontrolujte, či je zaistená.
- \*2: Keď je zapnutý predný airbag spolujazdca, je možné nainštalovať len dopredu smerujúci detský záchytný systém.
- \*3: Ak detský záchytný systém zasahuje do opierky hlavy a nie je ho možné bezpečne nainštalovať, zdvihnite opierku hlavy do najvyššej polohy.
- \*4: Ak inštalujete univerzálnu sedačku využívajúcu bezpečnostný pás, nastavte sedadlo do najprednejšej zamknutej polohy.
- Ak detský záchytný systém na zadnom sedadle zasahuje do predného sedadla, nastavte predné sedadlo do polohy bez zasahovania.
- \*5: Ak inštalujete detský záchytný systém ISOFIX veľkosti R2 alebo menšej a tento zasahuje do sedadla vodiča, upravte sedadlo vodiča do najvyššej polohy.
- \*6: Ak inštalujete detský záchytný systém ISOFIX veľkosti R3 a tento zasahuje do sedadla vodiča, upravte sedadlo vodiča do najvyššej polohy, operadlo sedadla do prednej uzamknutej polohy a posúvač sedadla na 11. stupeň od najprednejšej polohy alebo vpredu.  
Keď detský záchytný systém zasahuje do sedadla spolujazdca, nastavte operadlo do prednej uzamknutej polohy a upravte posúvač sedadla na 11. stupeň od najprednejšej polohy alebo vpredu.
- Detské záchytné systémy s opornou nohou je možné nainštalovať aj na sedadlá, kde nie je možné nainštalovať sedačky i-Size.
  - Ak nedokážete detský záchytný systém so sedákom nainštalovať pevne, nastavte uhol operadla tak, aby bol paralelný voči operadlu detského záchytného systému, pričom sa stále musí nachádzať pred bodom ramenného ukotvenia bezpečnostného pásu.



►► Bezpečnosť detí ►► Bezpečnosť dojíat a malých detí

Všetky modely

**Podrobné informácie o inštalácii detského záchytného systému (CRS)**

Číslo miesta na sedenie	Velkostné skupiny Hmotnosť Postava		Miesto na sedenie				
			1	2	3		
			Spolujazdec vpredu *1		2. rad *3		
			Poloha spínača zapnutia/vypnutia predného airbagu spolujazdca		Vľavo	Vpravo	
ZAPNUTÉ *2	Vypnutý						
Miesto na sedenie vhodné pre univerzálne sedačky využívajúce bezpečnostný pás (áno/nie)	Skupina 0	Do 10 kg	Nie	Áno *4	Áno	Áno	
	Skupina 0+	Do 13kg					
	Skupina I	9 – 18 kg	Áno *4	Áno	Áno	Áno	
	Skupina II	15 – 25 kg					
	Skupina III	22 – 36 kg					
Miesto na sedenie vhodné pre sedačky i-Size (áno/nie)	≤150 cm		Nie	Nie	Áno	Áno	
Miesto na sedenie vhodné pre odporúčané originálne detské záchytné systémy CRS *7	Pozrite si zoznam originálnych detských záchytných systémov (CRS)		Áno	Áno	Áno	Áno	
Miesto na sedenie vhodné pre bočné upevnenie (L1/L2)	—		Nie	Nie	Nie	Nie	
Najväčšie vhodné upevnenie smerujúce dozadu (R1/R2X/R2/R3)	Skupina 0	Do 10 kg	Nie	Nie	R2X, R2 *5 R3 *6	R2X, R2 *5 R3 *6	
	Skupina 0+	Do 13kg					
	Skupina I	9 – 18 kg					
Najväčšie vhodné upevnenie smerujúce dopredu (F2X/F2/F3)	Skupina I	9 – 18 kg	Nie	Nie	F3	F3	
Najväčšie vhodné upevnenie sedáka (B2/B3)	≤150 cm		B3	B3	B3	B3	

Bezpečná jazda

►► Inštalčné body detského záchytného systému

Pri kúpe detského záchytného systému skontrolujte veľkostnú triedu ISOFIX alebo upevnenie, aby ste sa uistili, že sedadlo je kompatibilné s vaším vozidlom.

Upevnenie (CRF)	Opis
ISO/L1	Detská sedačka (vajíčko) orientovaná bokom smerom doľava
ISO/L2	Detská sedačka (prenosná vanička kočíka) orientovaná bokom smerom doprava
ISO/R1	Detská sedačka smerujúca dozadu
ISO/R2X	Zmenšené detské záchytné systémy smerujúce dozadu
ISO/R2	Zmenšené detské záchytné systémy smerujúce dozadu
ISO/R3	Detské záchytné systémy plnej veľkosti smerujúce dozadu
ISO/F2X	Zmenšené detské záchytné systémy smerujúce dopredu
ISO/F2	Zmenšené detské záchytné systémy smerujúce dopredu
ISO/F3	Detské záchytné systémy plnej veľkosti smerujúce dopredu
ISO/B2	Sedák so zmenšenou šírkou smerujúci dopredu
ISO/B3	Sedák plnej šírky smerujúci dopredu

- \*1: Upravte posúvač sedadla do najzadnejšej polohy. Ak detský záchytný systém zasahuje do opierky hlavy a nie je ho možné bezpečne nainštalovať, zdvihnite opierku hlavy do najvyššej polohy. Ak tomuto zasahovaniu nie je možné zabrániť ani po zdvihnutí, opierku hlavy odstráňte. Upozorňujeme, že odstránená opierka hlavy by mala byť uložená v batožinovom priestore, aby sa počas náhleho zabrzdzenia alebo zrážky mimovoľne nepohybovala. Keď odstránite detský záchytný systém, pripojte opierku hlavy do pôvodnej polohy a skontrolujte, či je zaistená.
- \*2: Keď je zapnutý predný airbag spolujazdca, je možné nainštalovať len dopredu smerujúci detský záchytný systém.
- \*3: Ak detský záchytný systém zasahuje do opierky hlavy a nie je ho možné bezpečne nainštalovať, zdvihnite opierku hlavy do najvyššej polohy.
- \*4: Ak inštalujete univerzálnu sedačku využívajúcu bezpečnostný pás, nastavte sedadlo do najprednejšej zamknutej polohy.
- Ak detský záchytný systém na zadnom sedadle zasahuje do predného sedadla, nastavte predné sedadlo do polohy bez zasahovania.
- \*5: Ak inštalujete detský záchytný systém ISOFIX veľkosti R2 alebo menšej a tento zasahuje do sedadla vodiča, upravte sedadlo vodiča do najvyššej polohy.
- \*6: Ak inštalujete detský záchytný systém ISOFIX veľkosti R3 a tento systém zasahuje do sedadla vodiča, nastavte sedadlo vodiča do najvyššej polohy a operadlo do prednej uzamknutej polohy. Tiež nastavte posúvač sedadla na 11. Stupeň od najprednejšej polohy alebo vpredu. Keď detský záchytný systém zasahuje do sedadla spolujazdca, nastavte operadlo do prednej uzamknutej polohy. Tiež upravte posúvač sedadla na 10. stupeň od najprednejšej polohy alebo vpredu.
- \*7: Uvedené detské záchytné systémy (CRS) odporúča spoločnosť Honda v čase zverejnenia. Aktuálne podrobné informácie súvisiace s nami odporúčanými detskými záchytnými systémami (CRS) vám poskytne autorizovaný predajca. Vhodné môžu byť aj iné detské záchytné systémy. Zoznam odporúčaných vozidiel vám poskytnú výrobcovia detských záchytných systémov.
- Detské záchytné systémy s opornou nohou je možné nainštalovať aj na sedadlá, kde nie je možné nainštalovať sedačky i-Size.
  - Ak nedokážete detský záchytný systém so sedákom nainštalovať pevne, nastavte uhol operadla tak, aby bol paralelný voči operadlu detského záchytného systému, pričom sa stále musí nachádzať pred bodom ramenného ukotvenia bezpečnostného pásu.

►► Bezpečnosť detí ► Bezpečnosť dojčiat a malých detí

## ■ Európsky zoznam originálnych detských záchytných systémov

### R44

Hmotnostná kategória	Detský záchytný systém	Kategória
Skupina 0 Do 10 kg	—	—
Skupina 0+ Do 13 kg	—	—
Skupina I 9 až 18 kg	—	—
Skupina II, III 15 až 36 kg	Honda KIDFIX XP	Univerzálne Polouniverzálne

### R129

Rozsah použitia	Detský záchytný systém	Kategória
40 až 83 cm Do 13 kg (Narodenie – 15 mesiacov)	Honda baby safe	Modul detského vajíčka
	Honda baby safe ISOFIX	Základňa pre systém i-Size
76 až 105 cm 8 až 22 kg (15 mesiacov – 4 roky)	Honda ISOFIX	i-Size, univerzálne, ISOFIX

Bezpečná jazda

## ■ Inštalácia detského záchytného systému kompatibilného s dolným ukotvením

Detský záchytný systém kompatibilný s dolným ukotvením možno nainštalovať na ktorékoľvek zadné sedadlo. Detský záchytný systém sa upevňuje k dolným bodom ukotvenia pomocou pevných alebo ohybných pripájacích prvkov (pozri obrázky).

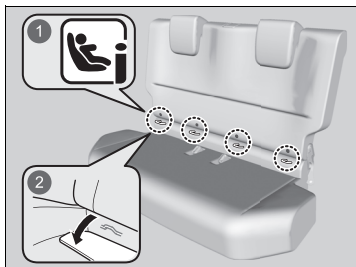

- 1 Značky
- 2 Kryty

1. Vyhľadajte značky ukotvení pripievané k spodnej sedacej časti sedadla.
2. Vytiahnite kryty ukotvení pod značkami tak, aby sa odkryli spodné ukotvenia.  
► Pozrite si obrázok.

## ► Inštalácia detského záchytného systému kompatibilného s dolným ukotvením

### ⚠ VÝSTRAHA

**Nikdy nepripájajte dva detské záchytné systémy do toho istého ukotvenia. V prípade zrážky nemusí jedno ukotvenie dokázať zadržať dve upevnenia detského záchytného systému a môže sa zlomiť a spôsobiť vážne poranenia alebo smrť.**

Niektoré detské záchytné systémy sa dodávajú aj s voliteľnými vodidlami, ktoré chránia povrch sedadla pred poškodením. Ak používate tieto vodidlá, pripevnite ich k dolným bodom ukotvenia tak, ako je to znázornené na obrázku. Riadte sa pokynmi výrobcu.

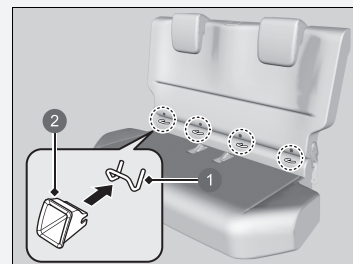

- 1 Dolné body ukotvenia
- 2 Vodidlo

Bezpečná jazda

POKRAČOVANIE

91

►► Bezpečnosť detí ►► Bezpečnosť dojčiat a malých detí

Bezpečná jazda

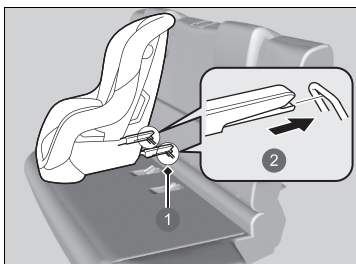

- 1 Dolné body ukotvenia
- 2 Pevný typ

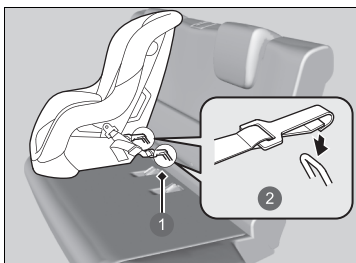

- 1 Dolné body ukotvenia
- 2 Ohybný typ

3. Položte detský záchytný systém na sedadlo a pripevnite ho k dolným bodom ukotvenia podľa pokynov dodaných s detským záchytným systémom.
- Pri inštalácii detského záchytného systému skontrolujte, či dolné body ukotvenia nie sú blokované bezpečnostným pásom ani inými predmetmi.
  - Keď detský záchytný systém zasahuje do opierky hlavy, posuňte ju do najvyššej polohy.
  - Ak detský zadržiaci systém nie je pevne umiestnený, upravte polohu predného sedadla.

►► Inštalácia detského záchytného systému kompatibilného s dolným ukotvením

Aby ste zaistili bezpečnosť svojho dieťaťa, pri používaní detského záchytného systému nainštalovaného pomocou systému dolného ukotvenia skontrolujte, či je detský záchytný systém vo vozidle správne upevnený. Nesprávne upevnený detský záchytný systém nedokáže dieťa dostatočne ochrániť v prípade zrážky a môže spôsobiť zranenia dieťaťa alebo ďalších cestujúcich vo vozidle.

Systémy s ohybným pripojením nemusia byť vo vašej krajine k dispozícii.

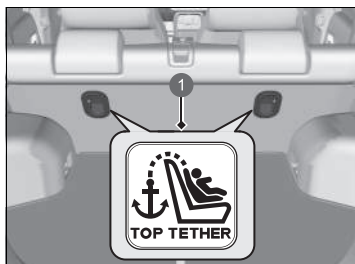

1 Symbol horného kotviaceho bodu

► Inštalácia detského záchytného systému kompatibilného s dolným ukotvením

**VÝSTRAHA:** Na zaistenie nainštalovaného detského záchytného systému nikdy nepoužívajte háčik, ktorý nemá symbol horného kotviaceho bodu.

Bezpečná jazda

POKRAČOVANIE

►► Bezpečnosť detí ►► Bezpečnosť dojčiat a malých detí

Bezpečná jazda

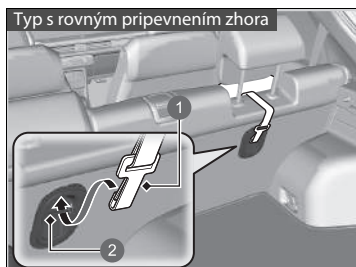

- 1 Háčik pripevňovacieho popruhu
- 2 Ukotvenie

#### Detský záchytný systém s pripevňovacím popruhom

4. Ak opierka hlavy nie je vo svojej najvyššej polohe, zvýšte ju do nej.
  - Zatiahnite kryt batožinového priestoru.
    - **Kryt batožinového priestoru** Str. 242
5. Vedte pripevňovací popruh pomedzi nožičky opierky hlavy a pripevnite háčik pripevňovacieho popruhu k bodu ukotvenia.
  - Uistite sa, že pás nie je skrútený.

#### Typ s rovným pripevnením zhora

## Typ s iným pripevnením zhora

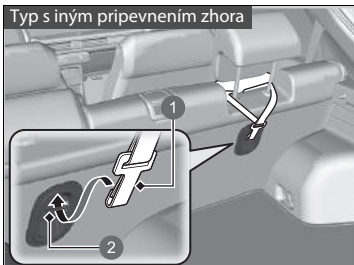

- 1 Háčik pripevňovacieho popruhu
- 2 Ukotvenie

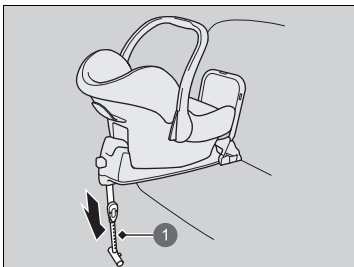

- 1 Podporná noha

## Typ s iným pripevnením zhora

5. Vedte pripevňovací popruh z vonkajších strán opierky hlavy a pripevnite háčik pripevňovacieho popruhu k bodu ukotvenia.
  - Uistite sa, že pás nie je skrútený.

## Detský záchytný systém s pripevňovacím popruhom

6. Dotiahnite pripevňovací popruh podľa pokynov výrobcu detského záchytného systému.
7. Skontrolujte, či je detský záchytný systém pevne pripevnený, pokývaním dopredu, dozadu a do strán. Systém by sa mal hýbať len mierne.

## Detský záchytný systém s podpornou nohou

6. Podľa pokynov výrobcu detského záchytného systému natiahnite podpornú nohu tak, aby sa dotýkala podlahy.
  - Uistite sa, že je časť podlahy, na ktorej je položená podporná noha, vyrovnaná. Ak táto časť nie je vyrovnaná, podporná noha nebude poskytovať dostatočnú podporu.
  - Detský záchytný systém a sedadlo pred ním sa nesmú vôbec dotýkať.



### ■ Inštalácia detského záchytného systému pomocou lonového/ramenného bezpečnostného pásu

Detský záchytný systém je možné inštalovať s lonovým/ramenným pásom na ktoromkoľvek zadnom sedadle alebo, ak je to absolútne nevyhnutné, na sedadle spolujazdca vpredu.



1. Položte detský záchytný systém na sedadlo.
  - Ak detský zadržiací systém nie je pevne umiestnený, upravte polohu predného sedadla.
  - Keď detský záchytný systém nie je pevne usadený na mieste, zvýšte opierku hlavy do najvyššej polohy.
2. Vedte bezpečnostný pás cez detský záchytný systém podľa pokynov výrobcu detského záchytného systému a zasuňte pracku do zámku pásu.
  - Pracku vložte do zámku úplne, až kým nezacvakne na miesto.

### ► Inštalácia detského záchytného systému pomocou lonového/ramenného bezpečnostného pásu

Nesprávne upevnený detský záchytný systém nedokáže dieťa dostatočne ochrániť v prípade zrážky a môže spôsobiť zranenia dieťaťa alebo ďalších cestujúcich vo vozidle.

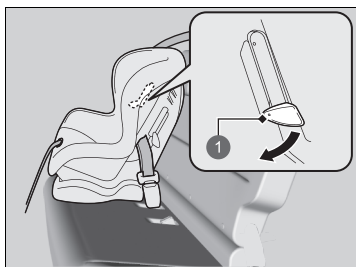

1 Príchytká

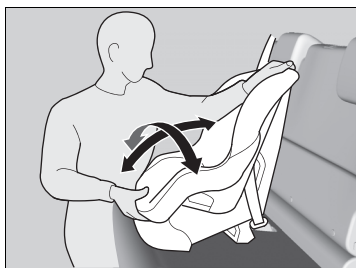

3. Zatlačte príchytku smerom nadol. Prevlečte ramennú časť bezpečnostného pásu cez otvor na bočnej strane záchytného systému.
4. Uchopte ramennú časť bezpečnostného pásu pri zámku a potiahnite ho nahor, aby ste napli lonovú časť bezpečnostného pásu.
  - Pri tejto činnosti svojou váhou zatlačte detský záchytný systém smerom do sedadla vozidla.
5. Správne umiestnite bezpečnostný pás a potlačte príchytku smerom nahor. Skontrolujte, či pás nie je skrútený.
  - Pri zatlačení príchytky nahor potiahnite hornú časť ramennej časti bezpečnostného pásu, aby sa napol.
6. Skontrolujte, či je detský záchytný systém pevne pripevnený, pokývaním dopredu, dozadu a do strán. Systém by sa mal hýbať len mierne.
7. Skontrolujte, či sú všetky nepoužitú bezpečnostné pásy v dosahu detí zapnuté.

Bezpečná jazda

►► Bezpečnosť detí ►► Bezpečnosť dojíciat a malých detí

## ■ Zvýšenie bezpečnosti pomocou pripevňovacieho popruhu

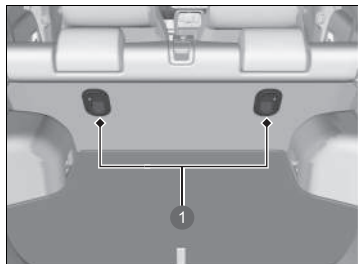

1 Kotviace body viazania

Kotviaci bod pripevňovacieho popruhu sa nachádza za zadnými sedadlami. Ak máte detský záchytný systém s pripevňovacím popruhom, no je ho možné nainštalovať aj s bezpečnostným pásom, pripevňovací popruh možno použiť na dodatočné zabezpečenie.

1. Nájdite príslušný bod ukotvenia pripevňovacieho pásu.
  - Zatiahnite kryt batožinového priestoru.
  - ▣ **Kryt batožinového priestoru** Str. 242

## ►► Zvýšenie bezpečnosti pomocou pripevňovacieho popruhu

**VÝSTRAHA:** Kotviace body pre detský záchytný systém sú navrhnuté tak, aby odolali len zaťaženiu, ktorým pôsobí správne nainštalovaný detský záchytný systém. Za žiadnych okolností sa nesmú používať na zaistenie bezpečnostných pásov pre dospelých, popruhov ani iných predmetov alebo vybavenia vozidla.

Pripevňovací popruh vždy používajte pre detský záchytný systém smerujúci dopredu v prípade použitia bezpečnostného pásu alebo dolných ukotvení.

Typ s rovným pripevnením zhora

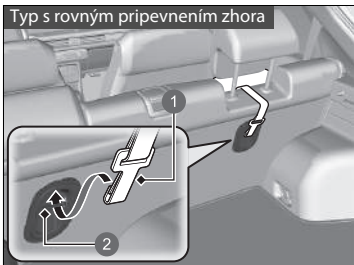

- 1 Háčik pripevňovacieho popruhu
- 2 Ukotvenie

Typ s iným pripevnením zhora

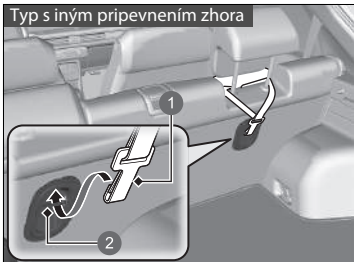

- 1 Háčik pripevňovacieho popruhu
- 2 Ukotvenie

Typ s rovným pripevnením zhora

2. Zdvihnute opierku hlavy do najvyššej polohy, prevlečte pripevňovací popruh medzi nožičky opierky hlavy a zaistite háčik pripevňovacieho popruhu k bodu ukotvenia.
  - Uistite sa, že pás nie je skrútený.

Typ s iným pripevnením zhora

2. Zdvihnute opierku hlavy do najvyššej polohy, prevlečte pripevňovací popruh cez vonkajšie strany opierky hlavy a zaistite háčik pripevňovacieho popruhu k bodu ukotvenia.
  - Uistite sa, že pás nie je skrútený.

Všetky modely

3. Pripevnite háčik pripevňovacieho popruhu k bodu ukotvenia.
4. Dotiahnite pripevňovací popruh podľa pokynov výrobcu detského záchytného systému.

►► Bezpečnosť detí ► Bezpečnosť väčších detí

## Bezpečnosť väčších detí

### ■ Ochrana väčších detí

Nasledujúce strany uvádzajú pokyny o správnej kontrole bezpečnostného pásu, o tom, aký sedák použiť, ak je potrebný, a dôležité bezpečnostné opatrenia pre dieťa, ktoré musí sedieť vpredu.

### ■ Kontrola umiestnenia bezpečnostného pásu

Keď je dieťa príliš veľké pre detský záchytný systém, pripútajte ho pomocou lonového/ramenného pásu na zadnom sedadle. Nechajte, nech si dieťa sadne vzpriamene a úplne dozadu, potom odpovedzte na nasledujúce otázky.



#### ■ Kontrolný zoznam

- Sú kolená dieťaťa ohnuté pohodlne cez okraj sedadla?
- Prechádza ramenný pás medzi krkom a rukou dieťaťa?
- Je lonová časť pásu čo najnižšie a dotýka sa stehien dieťaťa?
- Môže dieťa sedieť celú cestu v tejto polohe?

Ak odpoviete áno na všetky tieto otázky, dieťa môže byť správne pripútané pomocou lonového/ramenného pásu. Ak ste na niektorú otázku odpovedali nie, dieťa musí sedieť na sedáku, až kým ho nebudete môcť správne pripútať bezpečnostným pásom aj bez sedáka.

### ►► Bezpečnosť väčších detí

## ⚠ VÝSTRAHA

Ak dovoľíte dieťaťu mladšiemu ako 12 rokov sedieť vpredu, pri aktivácii predného airbagu môže dôjsť k jeho zraneniu alebo usmrteniu.

Ak je nevyhnutné jazdiť s väčším dieťaťom na prednom sedadle, posuňte sedadlo čo najviac dozadu, správne usadte dieťa a správne ho pripútajte bezpečnostným pásom. V prípade potreby použite sedák.

## ■ Sedáky



Ak nemôžete správne použiť lonový/ramenný bezpečnostný pás, posadte dieťa na sedák na zadné sedadlo. Kvôli bezpečnosti dieťaťa skontrolujte, či dieťa spĺňa odporúčania výrobcu sedáka.



1 Vodidlo

Niektoré sedáky sa dodávajú aj s operadlom. Nainštalujte operadlo na sedák a pripievajte ho k sedadlu vozidla podľa pokynov výrobcu sedáka. Skontrolujte, či je bezpečnostný pás správne prevlečený cez vodidlo v ramennej časti operadla a či sa bezpečnostný pás nedotýka krku dieťaťa a neprechádza krížom cezeň.

## ▣ Sedáky

Pri inštalácii sedáka si prečítajte dodávané pokyny a nainštalujte ho podľa nich. Sedáky môžu byť vysoké alebo nízke. Vyberte si sedák, ktorý umožňuje, aby bolo dieťa správne pripútané bezpečnostným pásom.

Odporúčame použiť sedák s operadlom, keďže zjednodušuje nastavenie ramenného bezpečnostného pásu.

Bezpečná jazda

POKRAČOVANIE

101

►► Bezpečnosť detí ►► Bezpečnosť väčších detí

## ■ Ochrana väčších detí – záverečná kontrola

Vo vozidle je zadné sedadlo, kde je možné deti správne pripútať. Ak idete so skupinou detí a jedno dieťa musí sedieť vpredu:

- Uistite sa, že ste si prečítali a plne porozumeli pokynom a bezpečnostným informáciám v tejto príručke.
- Posuňte predné sedadlo spolujazdca čo najviac dozadu.
- Dohliadnite, aby si dieťa sadlo na sedadle vzpriamene a dozadu.
- Skontrolujte, či je bezpečnostný pás v správnej polohe, aby bolo dieťa správne zaistené.

## ■ Kontrola detí

Odporúčame, aby ste na deti dávali pozor. Niekedy aj staršie deti potrebujú pripomenúť, aby sa pripútať bezpečnostným pásom a správne si sadli.

Bezpečná jazda

## Bezpečnostné štítky

### Umiestnenie štítkov

Tieto štítky sa nachádzajú na uvedených miestach. Upozorňujú vás na možné nebezpečenstvá, ktoré môžu spôsobiť vážne zranenie alebo smrť. Pozorne si prečítajte tieto štítky.

Ak sa štítok odlepiť alebo je nečitateľný, obráťte sa na predajcu kvôli výmene.

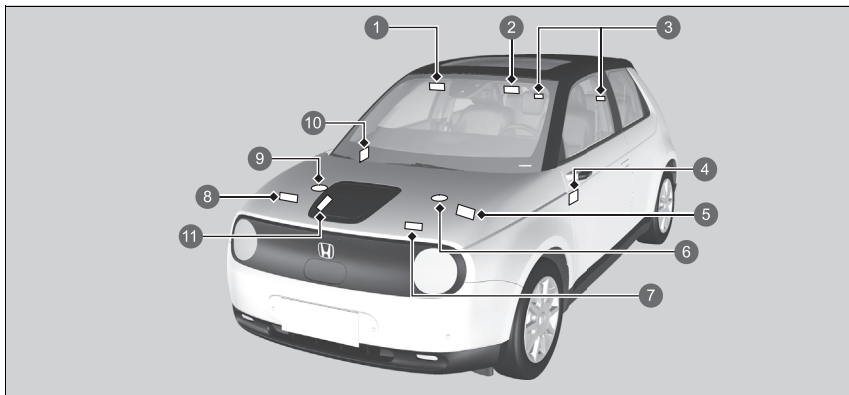

- ➊ Ochrana detí vo vozidle (Typ vozidla s ľavostranným riadením) ➔ Str. 75
- ➋ Ochrana detí vo vozidle (Typ vozidla s pravostranným riadením) ➔ Str. 75
- ➌ Zadná opierka hlavy ➔ Str. 233
- ➍ Systém vypnutia predného airbagu spolujazdca (vozidlo s pravostranným riadením) ➔ Str. 64
- ➎ 12-voltový akumulátor ➔ Str. 619
- ➏ Rezervná nádrž chladiacej kvapaliny PCU ➔ Str. 595
- ➐ Klimatizácia ➔ Str. 621
- ➑ Vyskakujúca kapota ➔ Str. 73
- ➒ Rezervná nádrž chladiacej kvapaliny IPU ➔ Str. 595
- ➓ Systém vypnutia predného airbagu spolujazdca (typ s ľavostranným riadením) ➔ Str. 64
- ➙ Štítko s informáciami o nabíjaní\* ➔ Str. 566, 571

\* Nie je k dispozícii u všetkých modelov



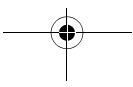
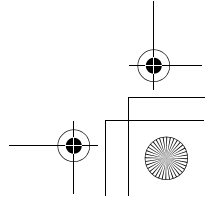
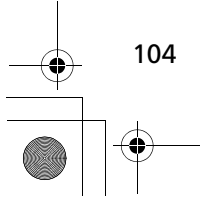
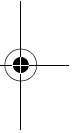
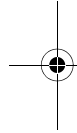
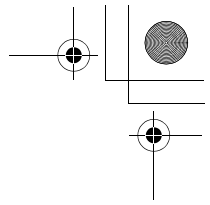
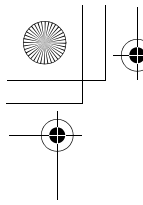

# Prístrojový panel

Táto kapitola opisuje tlačidlá, indikátory a ukazovatele, ktoré sa používajú počas riadenia vozidla.

<b>Indikátory</b> .....	106
Výstražné a informačné hlásenia rozhrania s informáciami pre vodiča.....	130
<b>Ukazovatele a displeje</b>	
Ukazovatele.....	155
Rozhranie s informáciami pre vodiča.....	157

## Indikátory

Prístrojový panel

 \*1 Indikátor parkovacej brzdy a brzdového systému (červený) → str. 108

 \*1 Indikátor parkovacej brzdy a brzdového systému (žltý) → str. 110

 \*1 Indikátor systému automatického podržania brzdy → str. 109

 \*1 Indikátor automatického podržania brzdy → str. 109

 \*1 Indikátor systému nabíjania 12-voltového akumulátora → str. 112

 Indikátor polohy radiacej páky → str. 113

 \*1 Indikátor systému prevodovky → str. 113

 Indikátor páčkového voliča spomalenia → str. 114

 \*1 Indikátor systému napájania → str. 111

 Indikátor pripravenosti → str. 112

 **SPORT** **SPORT** Indikátor režimu → str. 114

 **NORMAL** **NORMAL** Indikátor režimu → str. 114

 Indikátor pripomenutia bezpečnostného pásu → str. 115

 Indikátor nízkeho stavu nabitia (oranžový) → str. 115

 \*1 Indikátor protiblokovacieho brzdového systému (ABS) → str. 116

 \*1 Indikátor doplnkového záchytného systému → str. 116

 \*1 Indikátory zapnutia/vypnutia predného airbagu spolujazdca → str. 116

 \*1 Indikátor systému elektrického posilňovača riadenia (EPS) → str. 117

 \*1 Indikátor nízkeho tlaku v pneumatikách/systému výstrahy poklesu tlaku v pneumatikách → str. 118

 Indikátor systémového hlásenia → str. 119

 Indikátor smerového signálu a výstražných svetiel → str. 119

\*1: Keď nastavíte režim napájania na ZAPNUTÉ, tieto indikátory sa rozsvietia, čo znamená, že sa vykonávajú systémové kontroly. Zhasnú o niekoľko sekúnd neskôr alebo po zapnutí systému napájania. Ak sa indikátor nerozsvieti alebo nevypne, môže to znamenať poruchu v príslušnom systéme. Ak chcete problém vyriešiť, postupujte podľa pokynov v používateľskej príručke.

	Indikátor diaľkových svetiel → str. 120		Indikátor vypnutia systému asistenta stability vozidla (VSA) → str. 117		Indikátor systému podpory riadenia vozidla v jazdnom pruhu (LKAS) (žltý) → str. 123
	Indikátor zapnutých svetiel → str. 120		Indikátor pripravenosti asistencie pre predchádzanie vybočeniu z vozovky → str. 124		Indikátor systému podpory riadenia vozidla v jazdnom pruhu (LKAS) (zelený) → str. 123
	Indikátor predných hmlových svetiel → str. 120		Indikátor nastaviteľného obmedzovača rýchlosti (biely/zelený) → str. 122		Indikátor bezpečnostnej podpory (oranžová) → str. 125
	Indikátor zadného hmlového svetla → str. 120		Indikátor inteligentného obmedzovača rýchlosti (biely/zelený) → str. 122		Indikátor bezpečnostnej podpory (zelená/šedá) → str. 128
	Indikátor automatického prepínania diaľkových svetiel → str. 119		Indikátor adaptívneho tempomatu (ACC) s funkciou sledovania vozidiel pri nízkych rýchlostiach → str. 123		Indikátor parkovacieho senzoru (oranžová) → str. 124
	Indikátor alarm systému → str. 121		Indikátor adaptívneho tempomatu (ACC) s funkciou sledovania vozidiel pri nízkych rýchlostiach (oranžová) → str. 122		Indikátor parkovacieho senzoru (zelená) → str. 124
	Indikátor systému imobilizéra → str. 121		Indikátor adaptívneho tempomatu (ACC) s funkciou sledovania vozidiel pri nízkych rýchlostiach (biely/zelený) → str. 123		Indikátor ovládania jedným pedálom → str. 124
	Indikátor systému asistenta stability vozidla (VSA) → str. 117				Indikátor systému bočných kamier v zrkadlách → str. 129



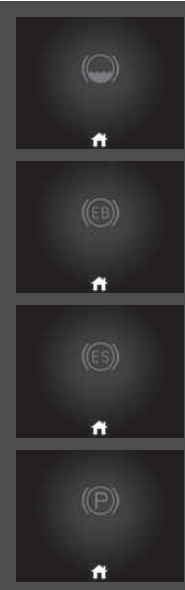

Pristrojový panel

\*1 : Keď nastavíte režim napájania na ZAPNUTÉ, tieto indikátory sa rozsvietia, čo znamená, že sa vykonávajú systémové kontroly. Zhasnú o niekoľko sekúnd neskôr alebo po zapnutí systému napájania. Ak sa indikátor nerozsvieti alebo nevypne, môže to znamenať poruchu v príslušnom systéme. Ak chcete problém vyriešiť, postupujte podľa pokynov v používateľskej príručke.

## ►► Indikátory ►

Indikátor	Názov	Svieti/bliká	Vysvetlenie	Hlásenie
 (červený)	Indikátor parkovacej brzdy a brzdového systému (červený)	<ul style="list-style-type: none"> <li>• Rozsvieti sa, keď je aktivovaná parkovacia brzda, a zhasne, keď je uvoľnená.</li> <li>• Rozsvieti sa, keď je úroveň brzdovej kvapaliny nízka.</li> <li>• Rozsvieti sa pri probléme s brzdovým systémom.</li> <li>• Ak jazdíte s nie úplne uvoľnenou parkovacou brzdou, zaznie zvukový signál a rozsvieti sa indikátor.</li> </ul>	<ul style="list-style-type: none"> <li>• <b>Rozsvieti sa počas jazdy</b> - Skontrolujte, či je parkovacia brzda uvoľnená. Skontrolujte hladinu brzdovej kvapaliny. <ul style="list-style-type: none"> <li>➤ <b>Čo robiť po rozsvietení indikátora počas jazdy</b> Str. 656</li> </ul> </li> <li>• <b>Rozsvieti sa spolu s indikátorom parkovacej brzdy a brzdového systému (žltý)</b> - Okamžite zastavte na bezpečnom mieste. Požiadajte predajcu o opravu. Brzdový pedál sa ťažšie stláča. Stlačte pedál viac než zvyčajne. <ul style="list-style-type: none"> <li>➤ <b>Ak sa rozsvieti alebo bliká indikátor brzdového systému (červený) a súčasne sa rozsvieti indikátor brzdového systému (oranžový)</b> Str. 658</li> </ul> </li> <li>• <b>Rozsvieti sa spolu s indikátorom ABS</b> – Nechajte vozidlo skontrolovať u predajcu. <ul style="list-style-type: none"> <li>➤ <b>Ak sa rozsvieti alebo bliká indikátor brzdového systému (červený)</b> Str. 656</li> </ul> </li> </ul>	

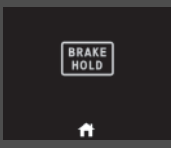



Pristrojový panel

Indikátor	Názov	Svieti/bliká	Vysvetlenie	Hlásenie
 (červený)	Indikátor parkovacej brzdy a brzdového systému (červený)	<ul style="list-style-type: none"> <li>Rozsvieti sa zhruba na 30 sekúnd, keď aktivujete elektrickú parkovaciu brzdú, kým je režim napájania v polohe PRÍSLUŠENSTVO alebo VOZIDLO VYPNUTÉ, a potom zhasne.</li> <li>Ostane svietiť zhruba 30 sekúnd, keď nastavíte režim napájania do polohy VOZIDLO VYPNUTÉ, kým je aktivovaná elektrická parkovacia brzda, a potom zhasne.</li> </ul>	<ul style="list-style-type: none"> <li><b>Zabliká a súčasne sa rozsvieti indikátor parkovacej brzdy a brzdového systému (žltý).</b> – Vyskytol sa problém so systémom elektrickej parkovacej brzdy. Parkovacia brzda nemusí byť aktívna. – Nepoužívajte parkovaciu brzdú a nechajte vozidlo ihneď skontrolovať predajcovi. <ul style="list-style-type: none"> <li>➤ <b>Ak sa rozsvieti alebo bliká indikátor brzdového systému (červený) a súčasne sa rozsvieti indikátor brzdového systému (oranžový)</b> Str. 658</li> </ul> </li> </ul>	—
	Indikátor systému automatického podržania brzdy	<ul style="list-style-type: none"> <li>Rozsvieti sa, keď je zapnutý systém automatického podržania brzdy.</li> </ul>	<ul style="list-style-type: none"> <li>➤ <b>Automatické podržanie brzdy</b> Str. 504</li> </ul>	
	Indikátor automatického podržania brzdy	<ul style="list-style-type: none"> <li>Rozsvieti sa, keď je aktivované automatické podržanie brzdy.</li> </ul>	<ul style="list-style-type: none"> <li>➤ <b>Automatické podržanie brzdy</b> Str. 504</li> </ul>	—

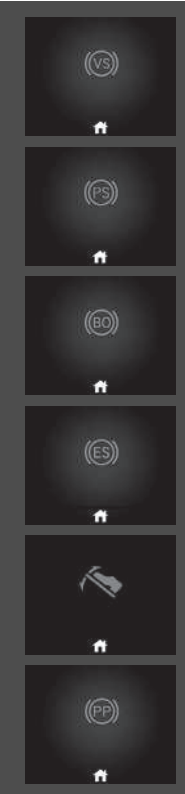
Prístrojový panel

## ►► Indikátory ►

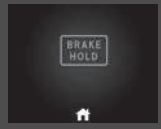



Indikátor	Názov	Svieti/bliká	Vysvetlenie	Hlásenie
 (oranžový)	Indikátor parkovacej brzdy a brzdového systému (žltý)	<ul style="list-style-type: none"> <li>Rozsvieti sa, ak nastane problém so systémom, ktorý súvisí s iným komponentom ako s konvenčným brzdovým systémom.</li> <li>Rozsvieti sa, ak sa vyskytne problém s kooperačným ovládaním rekuperačného brzdzenia, elektrickým brzdovým systémom, ovládaním jedným pedálom alebo parkovacím pilotom Honda*.</li> </ul>	<ul style="list-style-type: none"> <li><b>Rozsvieti sa počas jazdy</b> – Nejazdite vysokou rýchlosťou a vyhňte sa prudkému brzdzeniu. Okamžite odvezte vozidlo predajcovi.</li> </ul>	

Indikátor	Názov	Svieti/bliká	Vysvetlenie	Hlásenie
 (žltý)	Indikátor parkovacej brzdy a brzdového systému (žltý)	<ul style="list-style-type: none"> <li>Rozsvieti sa, ak nastane problém so systémom elektrickej parkovacej brzdy a/alebo systémom automatického podržania brzdy.</li> </ul>	<ul style="list-style-type: none"> <li><b>Nepretržite svieti</b> – Vyhnite sa používaniu parkovacej brzdy a nechajte vozidlo ihneď skontrolovať predajcovi.</li> </ul>	 
	Indikátor systému napájania	<ul style="list-style-type: none"> <li>Rozsvieti sa, ak sa vyskytne problém s elektrickým systémom vozidla alebo s plug-in systémom nabíjania.</li> </ul>	<ul style="list-style-type: none"> <li>Nechajte vozidlo ihneď skontrolovať predajcovi. <ul style="list-style-type: none"> <li>☒ <b>Ak sa rozsvieti indikátor Power System</b> Str. 661</li> </ul> </li> <li>Rozsvieti sa, keď po nabití vozidla nastavíte režim napájania na ZAPNUTÉ – vozidlo nechajte okamžite skontrolovať u predajcu.</li> </ul>	









Prístrojový panel



## ►► Indikátory ►

Indikátor	Názov	Svieti/bliká	Vysvetlenie	Hlásenie
	Indikátor pripravenosti	<ul style="list-style-type: none"> <li>Rozsvieti sa, keď je vozidlo pripravené na jazdu.</li> </ul>	<ul style="list-style-type: none"> <li>➤ <b>Zapnutie napájania</b> Str. 381</li> </ul>	
	Indikátor systému nabíjania 12-voltového akumulátora	<ul style="list-style-type: none"> <li>Rozsvieti sa, keď sa 12-voltový akumulátor nenabíja.</li> </ul>	<ul style="list-style-type: none"> <li>Zastavte na bezpečnom mieste a nechajte vozidlo ihneď skontrolovať predajcovi. <ul style="list-style-type: none"> <li>➤ <b>Ak sa rozsvieti indikátor systému nabíjania 12-voltového akumulátora</b> Str. 655</li> </ul> </li> </ul>	

Pristrojový panel

Indikátor	Názov	Svieti/bliká	Vysvetlenie	Hlásenie
	Indikátor polohy radiacej páky	<ul style="list-style-type: none"> <li>Indikuje aktuálnu polohu radenia.</li> </ul>	<ul style="list-style-type: none"> <li> <b>Radenie</b> Str. 386</li> </ul>	
	Indikátor systému prevodovky	<ul style="list-style-type: none"> <li>Ak došlo k poruche systému prevodovky, aktuálny prevodový stupeň alebo všetky prevodové stupne blikajú.</li> </ul>	<ul style="list-style-type: none"> <li>Prudko neštartujte ani nezrýchľujte a ihneď zastavte na bezpečnom mieste. <ul style="list-style-type: none"> <li> <b>Núdzové odťahovanie</b> Str. 671</li> </ul> </li> <li>Nechajte vozidlo skontrolovať predajcovi.</li> </ul>	 
		<ul style="list-style-type: none"> <li>Ak v dôsledku poruchy systému prevodovky nie je možné zaradiť polohu <b>P</b>, indikovaný aktuálne vybraný prevodový stupeň alebo všetky prevodové stupne blikajú.</li> </ul>	<ul style="list-style-type: none"> <li>Ako dočasné riešenie je možné aktivovať systém napájania. <ul style="list-style-type: none"> <li> <b>Ak indikátor systému prevodovky bliká súčasne s výstražnou správou</b> Str. 660</li> </ul> </li> <li>Pri parkovaní zaradte parkovacia brzdu.</li> <li>Nechajte vozidlo ihneď skontrolovať predajcovi.</li> </ul>	

Prístrojový panel

## ►► Indikátory ►







Indikátor	Názov	Svieti/bliká	Vysvetlenie	Hlásenie
  	Indikátor páčkového voliča spomalenia	<ul style="list-style-type: none"> <li>Rozsvieti sa, keď potiahnete páčkový volič.</li> <li>Bliká keď nedochádza k spomaľovaniu pri stlačení páčkového voliča.</li> </ul>	<ul style="list-style-type: none"> <li>► Páčkový volič spomalenia Str. 395</li> <li>► Ovládanie jedným pedálom Str. 398</li> </ul>	—
<b>SPORT</b>	Indikátor režimu <b>SPORT</b>	<ul style="list-style-type: none"> <li>Rozsvieti sa, keď nastavíte režim jazdy na možnosť <b>SPORT</b>.</li> </ul>	► Režim <b>SPORT</b> Str. 394	—
<b>NORMAL</b>	Indikátor režimu <b>NORMAL</b>	<ul style="list-style-type: none"> <li>Rozsvieti sa, keď nastavíte režim jazdy na možnosť <b>NORMAL</b>.</li> </ul>	► Režim <b>NORMAL</b> : Str. 394	—

Pristrojový panel

Indikátor	Názov	Svieti/bliká	Vysvetlenie	Hlásenie
	Indikátor pripomenutia bezpečnostného pásu	<ul style="list-style-type: none"> <li>Rozsvieti sa, ak vodič nie je pripútaný bezpečnostným pásom pri nastavení režimu napájania do polohy ZAPNUTÉ.</li> <li>Ak spolujazdec vpredu nie je pripútaný bezpečnostným pásom, indikátor sa rozsvieti o niekoľko sekúnd neskôr.</li> <li>Bliká počas jazdy, ak vodič alebo spolujazdec nie sú pripútaní bezpečnostným pásom. Zvuková signalizácia znie a indikátor bliká v pravidelných intervaloch.</li> <li>Rozsvieti sa na chvíľu po vytiahnutí zadného bezpečnostného pásu, keď je zapnutý režim napájania, a na rozhraní s informáciami pre vodiča sa zobrazí červená ikona.</li> </ul>	<ul style="list-style-type: none"> <li>Zvuková signalizácia a indikátor sa vypnú, keď sa vy aj spolujazdec pripúdate bezpečnostným pásom.</li> <li><b>Zostane svietiť, keď sa vy alebo spolujazdec pripúdate bezpečnostným pásom</b> – Pravdepodobne došlo k chybe detekcie snímača. Nechajte vozidlo skontrolovať predajcovi.</li> <li>Po pripútaní bezpečnostného pásu indikátor zhasne a na rozhraní s informáciami pre vodiča sa zobrazí zelená ikona.   <b>Pripomenutie bezpečnostného pásu</b> Str. 48</li> </ul>	  
	Indikátor nízkeho stavu nabitia (oranžový)	<ul style="list-style-type: none"> <li>Rozsvieti sa, keď je vysokonapäťová batéria takmer vybitá (zostáva približne 15 %).</li> </ul>	<ul style="list-style-type: none"> <li><b>Rozsvieti sa</b> - Dochádza k zníženiu výkonu zrýchlenia. Čo najskôr nabite vysokonapäťovú batériu.</li> </ul>	

Prístrojový panel

## ►► Indikátory ►

Indikátor	Názov	Svieti/bliká	Vysvetlenie	Hlásenie
	Indikátor protiblokovacích o brzďového systému (ABS)	<ul style="list-style-type: none"> <li>Rozsvieti sa, ak sa vyskytne problém so systémom ABS.</li> </ul>	<ul style="list-style-type: none"> <li><b>Nepretržite svieti</b> – Nechajte vozidlo skontrolovať u predajcu. Ak je tento indikátor rozsvietený, vozidlo má stále normálnu schopnosť brzdenia, ale nefunguje protiblokovacia funkcia. <ul style="list-style-type: none"> <li>► Protiblokovací brzďový systém (ABS) Str. 507</li> </ul> </li> </ul>	
	Indikátor doplnkového záchytného systému	<ul style="list-style-type: none"> <li>Rozsvieti sa, keď sa zistí problém s ktorýmkoľvek z nasledujúcich systémov: <ul style="list-style-type: none"> <li>- Doplnkový záchytný systém</li> <li>- Bočné airbagy</li> <li>- Bočné hlavové airbagy</li> <li>- Napínač bezpečnostných pásov</li> </ul> </li> </ul>	<ul style="list-style-type: none"> <li><b>Nepretržite svieti</b> – Nechajte vozidlo skontrolovať u predajcu.</li> </ul>	
	Indikátory zapnutia/ vypnutia predného airbagu spolujazdca	<ul style="list-style-type: none"> <li>Keď je predný airbag spolujazdca aktívny: Indikátor zapnutia sa znova rozsvieti a zostane svietiť približne 65 sekúnd.</li> <li>Keď je predný airbag spolujazdca nie je aktívny: Indikátor vypnutia sa znova rozsvieti a zostane svietiť. Rozsvietený indikátor pripomína vodičovi, že predný airbag spolujazdca je deaktivovaný.</li> </ul>	<ul style="list-style-type: none"> <li>► Vypnutie systému predného airbagu spolujazdca Str. 62</li> </ul>	

Pristrojový panel



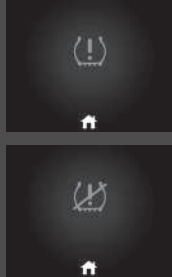

Indikátor	Názov	Svieti/bliká	Vysvetlenie	Hlásenie
	Indikátor systému asistenta stability vozidla (VSA)	<ul style="list-style-type: none"> <li>Bliká, keď je systém VSA aktívny.</li> <li>Rozsvieti sa, keď v systéme VSA alebo systéme asistenta rozjazdu do kopca došlo k problému.</li> </ul>	<ul style="list-style-type: none"> <li><b>Nepretržite svieti</b> – Nechajte vozidlo skontrolovať u predajcu. <ul style="list-style-type: none"> <li>☒ <b>Systém asistenta stability vozidla (VSA)</b> Str. 418</li> <li>☒ <b>Asistent rozjazdu do kopca</b> Str. 383</li> </ul> </li> </ul>	
	Indikátor vypnutia systému asistenta stability vozidla (VSA)	<ul style="list-style-type: none"> <li>Rozsvieti sa, keď čiastočne deaktivujete systém VSA.</li> </ul>	<ul style="list-style-type: none"> <li>☒ <b>Zapnutie a vypnutie systému VSA</b> Str. 419</li> </ul>	
	Indikátor systému elektrického posilňovača riadenia (EPS)	<ul style="list-style-type: none"> <li>Rozsvieti si pri probléme so systémom EPS.</li> </ul>	<ul style="list-style-type: none"> <li><b>Rozsvieti sa počas jazdy</b> - Okamžite zastavte na bezpečnom mieste.</li> <li><b>Nepretržite svieti</b> – Nechajte vozidlo skontrolovať u predajcu. <ul style="list-style-type: none"> <li>☒ <b>Ak sa rozsvieti indikátor systému elektrického posilňovača riadenia (EPS)</b> Str. 657</li> </ul> </li> </ul>	

Pristrojový panel

## ►► Indikátory ►

Indikátor	Názov	Svieti/bliká	Vysvetlenie	Hlásenie
	Indikátor nízkeho tlaku v pneumatikách/ systému výstrahy poklesu tlaku v pneumatikách	<ul style="list-style-type: none"> <li>Môže sa nakrátko rozsvietiť, ak sa režim napájania nastaví do polohy ZAPNUTÉ a vozidlo sa do 45 sekúnd nepohne, čím signalizuje, že proces inicializácie sa ešte nedokončil.</li> <li>Rozsvieti sa a ostane svietiť, keď:               <ul style="list-style-type: none"> <li>sa zistí výrazne nízky tlak v aspoň jednej pneumatike,</li> <li>systém nebol inicializovaný.</li> </ul> </li> <li>Ak v systéme výstrahy poklesu tlaku v pneumatikách došlo k problému, indikátor bliká približne jednu minútu a potom zostane svietiť.</li> </ul>	<ul style="list-style-type: none"> <li><b>Rozsvieti sa počas jazdy</b> – Zastavte na bezpečnom mieste, skontrolujte tlak v pneumatikách a v prípade potreby ich dohustite.</li> <li><b>Zostane svietiť po dohustení pneumatík na odporúčané hodnoty tlaku</b> - Systém je potrebné inicializovať.               <ul style="list-style-type: none"> <li>☑ <b>Systém výstrahy poklesu tlaku v pneumatikách</b> Str. 420</li> </ul> </li> <li><b>Bliká a zostane svietiť</b> – Nechajte vozidlo skontrolovať u predajcu.</li> </ul>	



Pristrojový panel

Indikátor	Názov	Svieti/bliká	Vysvetlenie	Hlásenie
	Indikátor systémového hlásenia	<ul style="list-style-type: none"> <li>Keď sa zistí problém, rozsvieti sa a zaznie zvukový signál. V rovnakom čase sa v rozhraní s informáciami pre vodiča zobrazí systémové hlásenie.</li> </ul>	<ul style="list-style-type: none"> <li>Kým indikátor svieti, stlačením tlačidla  (domov) a výberom možnosti  (informácie) znova zobrazíte hlásenie. <ul style="list-style-type: none"> <li>► <b>Prepínanie displeja</b> Str. 157</li> </ul> </li> <li>Keď sa zobrazí systémové hlásenie v rozhraní s informáciami pre vodiča, pozrite si informácie o indikátoroch v tejto kapitole. Náležite reagujte na hlásenie.</li> <li>Zobrazenie v rozhraní s informáciami pre vodiča sa neprepne na normálnu obrazovku, kým varovanie nezrušíte alebo nestlačíte tlačidlo  (domov).</li> </ul>	—
	Indikátor automatického prepínania diaľkových svetiel	<ul style="list-style-type: none"> <li>Rozsvieti sa, keď sú splnené všetky prevádzkové podmienky funkcie automatického prepínania diaľkových svetiel.</li> </ul>	<ul style="list-style-type: none"> <li>► <b>Automatické prepínanie diaľkových svetiel</b> Str. 206</li> </ul>	—
	Indikátor smerového signálu a výstražných svetiel	<ul style="list-style-type: none"> <li>Bliká pri aktivácii páčky smerových signálov.</li> <li>Bliká spolu so všetkými smerovými signálmi, keď stlačíte tlačidlo výstražných svetiel.</li> </ul>	<ul style="list-style-type: none"> <li><b>Nebliká alebo bliká rýchlo</b> – Nechajte vozidlo skontrolovať u predajcu.</li> </ul>	—
		<ul style="list-style-type: none"> <li>Bliká spolu so všetkými smerovými signálmi, keď počas rýchlej jazdy stlačíte brzdový pedál.</li> </ul>	<ul style="list-style-type: none"> <li>► <b>Signál núdzového zastavenia</b> Str. 509</li> </ul>	





Prístrojový panel



## ►► Indikátory ►

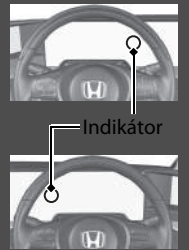

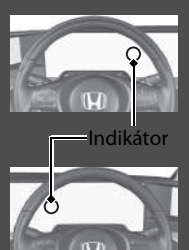



Indikátor	Názov	Svieti/bliká	Vysvetlenie	Hlásenie
	Indikátor diaľkových svetiel	<ul style="list-style-type: none"> <li>Rozsvieti sa, keď sú zapnuté diaľkové svetlá svetlometov.</li> </ul>	—	—
	Indikátor zapnutých svetiel	<ul style="list-style-type: none"> <li>Rozsvieti sa, keď sú zapnuté pozičné, koncové a ďalšie externé svetlá.</li> </ul>	➤ <b>Osvetlenie</b> Str. 201	—
	Indikátor predných hmlových svetiel	<ul style="list-style-type: none"> <li>Rozsvieti sa, keď sú zapnuté predné hmlové svetlá.</li> </ul>	➤ <b>Hmlové svetlá</b> Str. 204	—
	Indikátor zadného hmlového svetla	<ul style="list-style-type: none"> <li>Rozsvieti sa, keď je zapnuté zadné hmlové svetlo.</li> </ul>	➤ <b>Hmlové svetlá</b> Str. 204	—

Pristrojový panel









Indikátor	Názov	Svieti/bliká	Vysvetlenie	Hlásenie
	Indikátor systému imobilizéra	<ul style="list-style-type: none"> <li>Bliká, ak systém imobilizéra nedokáže rozpoznať správny kľúč.</li> </ul>	<ul style="list-style-type: none"> <li><b>Bliká</b> – Nemôžete spustiť systém napájania. Nastavte režim napájania do polohy VOZIDLO VYPNUTÉ a potom opäť vyberte režim ZAPNUTÉ.  <b>Typ vozidla s pravostranným riadením</b>  Pred nastavením režimu napájania do polohy ZAPNUTÉ stlačte a podržte brzdový pedál.  <b>Všetky modely</b></li> <li><b>Opakovane bliká</b> - Systém môže byť nefunkčný. Nechajte vozidlo skontrolovať predajcovi.</li> <li>Nepokúšajte sa systém zmeniť alebo k nemu pridať iné zariadenia. Môžu sa vyskytnúť problémy s elektrickým systémom.</li> </ul>	
	Indikátor alarm systému	<ul style="list-style-type: none"> <li>Bliká, keď je nastavený systém zabezpečenia alarmom.</li> </ul>	 <b>Alarm systém</b> Str. 189	

Prístrojový panel

## ►► Indikátory ►



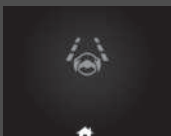



Indikátor	Názov	Svieti/bliká	Vysvetlenie	Hlásenie
	Indikátor nastaviteľného obmedzovača rýchlosti (biely/zelený)	<ul style="list-style-type: none"> <li>Rozsvieti sa nabielo po stlačení tlačidla .</li> <li>Ak sa rozsvieti iný indikátor, stlačte tlačidlo <b>LIM</b>.</li> <li>Svieti, keď je nastavený nastaviteľný obmedzovač rýchlosti.</li> </ul>	<ul style="list-style-type: none"> <li>➤ <b>Nastaviteľný obmedzovač rýchlosti</b> Str. 405</li> </ul>	—
	Indikátor inteligentného obmedzovača rýchlosti (biely/zelený)	<ul style="list-style-type: none"> <li>Rozsvieti sa nabielo po stlačení tlačidla .</li> <li>Ak sa rozsvieti iný indikátor, stlačte tlačidlo <b>LIM</b>.</li> <li>Rozsvieti sa nazeleno po stlačení tlačidla <b>RES/+</b> alebo tlačidla <b>SET/-</b>.</li> </ul>	<ul style="list-style-type: none"> <li>➤ <b>Inteligentný obmedzovač rýchlosti</b> Str. 410</li> </ul>	—
	Indikátor adaptívneho tempomatu ( <b>ACC</b> ) s funkciou sledovania vozidiel pri nízkych rýchlostiach (oranžový)	<ul style="list-style-type: none"> <li>Rozsvieti sa v prípade problému so systémom ACC s funkciou sledovania vozidiel pri nízkych rýchlostiach.</li> </ul>	<ul style="list-style-type: none"> <li>• <b>Rozsvieti sa počas jazdy</b> – Nechajte vozidlo skontrolovať u predajcu.</li> </ul>	

Pristrojový panel

Indikátor	Názov	Svieti/bliká	Vysvetlenie	Hlásenie
	Indikátor adaptívneho tempomatu (ACC) s funkciou sledovania vozidiel pri nízkych rýchlostiach (biely/zelený)	<ul style="list-style-type: none"> <li>Rozsvieti sa nabielo po stlačení tlačidla . Ak sa rozsvieti iný indikátor, stlačte tlačidlo LIM.</li> <li>Rozsvieti sa na zeleno, keď stlačíte tlačidlo RES/+ alebo tlačidlo SET/-.</li> </ul>	<ul style="list-style-type: none"> <li><b>Adaptívny tempomat (ACC) s funkciou sledovania vozidiel pri nízkych rýchlostiach</b> Str. 447</li> </ul>	
	Adaptívny tempomat (ACC) s indikátorom vzdialenosti s funkciou sledovania vozidiel pri nízkych rýchlostiach (LSF)	<ul style="list-style-type: none"> <li>Rozsvieti sa, keď adaptívny tempomat (ACC) s indikátorom vzdialenosti s funkciou sledovania vozidiel pri nízkych rýchlostiach svieti.</li> </ul>	<ul style="list-style-type: none"> <li>Po každom stlačení tlačidla odstavu sa nastavenie odstavu (vzdialenosti za vozidlom zisteným pred vami) prepína medzi veľmi dlhým, dlhým, stredným a krátkym odstupom.</li> <li><b>Nastavenie alebo zmena nastaveného odstavu</b> Str. 459</li> </ul>	
	Indikátor systému podpory riadenia vozidla v jazdnom pruhu (LKAS) (žltý)	<ul style="list-style-type: none"> <li>Rozsvieti sa v prípade problému so systémom LKAS.</li> </ul>	<ul style="list-style-type: none"> <li><b>Nepretržite svieti</b> – Nechajte vozidlo skontrolovať u predajcu.</li> </ul>	
	Indikátor systému podpory riadenia vozidla v jazdnom pruhu (LKAS) (zelený)	<ul style="list-style-type: none"> <li>Rozsvieti sa, keď stlačíte tlačidlo LKAS.</li> </ul>	<ul style="list-style-type: none"> <li><b>Systém podpory riadenia vozidla v jazdnom pruhu (LKAS)</b> Str. 467</li> </ul>	

Pristrojový panel

## ►► Indikátory ►

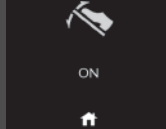

Indikátor	Názov	Svieti/bliká	Vysvetlenie	Hlásenie
	Indikátor predchádzania vybočeniu z vozovky pripravený na asistenciu	<ul style="list-style-type: none"> <li>Rozsvieti sa pri splnení všetkých podmienok aktivácie systému predchádzania vybočeniu z vozovky a rozpoznaní označení jazdných pruhov.</li> </ul>	<ul style="list-style-type: none"> <li>➤ <b>Systém predchádzania vybočeniu z vozovky</b> Str. 478</li> </ul>	
	Indikátor parkovacieho senzoru (oranžová)	<ul style="list-style-type: none"> <li>Rozsvieti si pri probléme s parkovacím senzorom.</li> </ul>	<ul style="list-style-type: none"> <li>Skontrolujte, či oblasť okolo senzorov nie je zablokovaná blatom, ľadom, snehom a podobne. Ak indikátory zostanú svietiť aj po očistení tejto oblasti, nechajte systém skontrolovať predajcovi.</li> </ul>	
	Indikátor parkovacieho senzoru (zelená)	<ul style="list-style-type: none"> <li>Rozsvieti sa, keď je zapnutý parkovací senzor.</li> </ul>	<ul style="list-style-type: none"> <li>➤ <b>Systém parkovacieho snímača</b> Str. 512</li> </ul>	
	Indikátor ovládania jedným pedálom	<ul style="list-style-type: none"> <li>Rozsvieti sa, keď je zapnutý systém ovládania jedným pedálom.</li> </ul>	<ul style="list-style-type: none"> <li>➤ <b>Ovládanie jedným pedálom</b> Str. 398</li> </ul>	





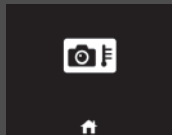

Indikátor	Názov	Svieti/bliká	Vysvetlenie	Hlásenie
	Indikátor bezpečnostnej podpory (oranžový)	<ul style="list-style-type: none"> <li>Rozsvieti sa, ak sa vyskytne problém so systémom predchádzania vybočeniu z vozovky, systémom detekcie vozidiel v mŕtvom uhle*, systémom ovládania brzdenia pri nízkych rýchlostiach alebo so systémom CMBS.</li> </ul>	<ul style="list-style-type: none"> <li><b>Nepretržite svieti</b> – Nechajte vozidlo skontrolovať u predajcu.</li> </ul>	

Prístrojový panel

\* Nie je k dispozícii u všetkých modelov

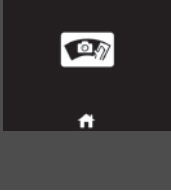
## ►► Indikátory ►

Indikátor	Názov	Svieti/bliká	Vysvetlenie	Hlásenie
	Indikátor bezpečnostnej podpory (oranžový)	<ul style="list-style-type: none"> <li>Rozsvieti sa, keď sa vypne systém predchádzania vybočeniu z vozovky, systém detekcie vozidiel v mŕtvom uhle*, systém ovládania brzdzenia pri nízkych rýchlostiach a/alebo brzdivý systém zmiernenia zrážky (CMBS).</li> </ul>	<ul style="list-style-type: none"> <li>Indikátor sa môže dočasne rozsvietiť pri prechode uzavretým priestorom, ako je napríklad tunel.</li> <li>Oblasť okolo radarového snímača je zanesená nečistotou, blatom atď. Odstavte vozidlo na bezpečnom mieste a pomocou jemnej handričky utrite nečistoty. Po očistení radarového snímača môže chvíľu trvať, kým indikátor zhasne.</li> <li>Ak indikátor nezmizne ani po očistení radarového snímača, nechajte svoje vozidlo skontrolovať u predajcu. <ul style="list-style-type: none"> <li>➤ <b>Radarový snímač</b> Str. 496</li> </ul> </li> </ul>	
			<ul style="list-style-type: none"> <li><b>Zostane svietiť</b> – Teplota vnútri kamery je príliš vysoká. Použite klimatizáciu na schladenie kamery. Systém sa aktivuje, keď sa teplota v kamere zníži. <ul style="list-style-type: none"> <li>➤ <b>Kamera predného snímača</b> Str. 494</li> </ul> </li> </ul>	

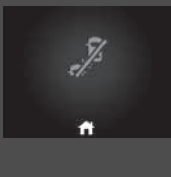





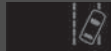

Indikátor	Názov	Svieti/bliká	Vysvetlenie	Hlásenie
	Indikátor bezpečnostnej podpory (oranžový)	<ul style="list-style-type: none"> <li>Rozsvieti sa, keď sa vypne systém predchádzania vybočeniu z vozovky, systém detekcie vozidiel v mŕtvom uhle*, systém ovládania brzdovania pri nízkych rýchlostiach a/alebo brzdný systém zmiernenia zrážky (CMBS).</li> </ul>	<ul style="list-style-type: none"> <li><b>Zostane svietiť</b> – Okolie kamery je zanesené špinou, blatom atď. Odstavte vozidlo na bezpečnom mieste a pomocou jemnej handričky utrite nečistoty.</li> <li>Ak sa aj po vyčistení okolia kamery stále svieti indikátor a zobrazuje správa, dajte vozidlo skontrolovať predajcovi.   <b>Kamera predného snímača</b> Str. 494</li> </ul>	
		<ul style="list-style-type: none"> <li>Rozsvieti sa, keď sa v blízkosti senzora nahromadí blato, sneh alebo ľad.</li> </ul>	<ul style="list-style-type: none"> <li>Odstráňte prekážku v blízkosti sonarového snímača.   <b>Ovládanie brzdovania pri nízkej rýchlosti</b> Str. 441</li> </ul>	
		<p>Modely so systémom detekcie objektov v mŕtvom uhle</p> <ul style="list-style-type: none"> <li>Rozsvieti sa, keď sa v blízkosti senzora systému detekcie vozidiel v mŕtvom uhle nahromadí blato, sneh alebo ľad.</li> </ul>	<ul style="list-style-type: none"> <li><b>Rozsvieti sa počas jazdy</b> – Niečo môže rušiť senzor systému detekcie vozidiel v mŕtvom uhle. Skontrolujte okolie systému detekcia vozidiel v mŕtvom uhle a odstráňte ľubovoľné prekážky.   <b>Systém detekcie objektov v mŕtvom uhle (BSI)*</b> Str. 423</li> </ul>	

Prístrojový panel

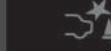

\* Nie je k dispozícii u všetkých modelov



## ►► Indikátory ►

Indikátor	Názov	Svieti/bliká	Vysvetlenie	Hlásenie
	Indikátor bezpečnostnej podpory (zelený/sivý)	<ul style="list-style-type: none"> <li>• Rozsvieti sa na zeleno, keď je zapnutý systém predchádzania vybočeniu z vozovky, systém detekcie vozidiel v mŕtvom uhle*, systém ovládania brzdenia pri nízkych rýchlostiach a systém CMBS.</li> <li>• Rozsvieti sa na zeleno a na šedo, keď je vypnutý systém predchádzania vybočeniu z vozovky, systém detekcie vozidiel v mŕtvom uhle*, systém ovládania brzdenia pri nízkych rýchlostiach a systém CMBS.</li> <li>• Rozsvieti sa na šedo, keď je vypnutý systém predchádzania vybočeniu z vozovky, systém detekcie vozidiel v mŕtvom uhle*, systém ovládania brzdenia pri nízkych rýchlostiach a systém CMBS.</li> </ul>	<ul style="list-style-type: none"> <li>➤ <b>Zapnutie a vypnutie systému predchádzania vybočenia z vozovky</b> Str. 481</li> <li>➤ <b>Zapnutie a vypnutie systému detekcie vozidiel v mŕtvom uhle</b> Str. 426</li> <li>➤ <b>Zapnutie a vypnutie systému</b> Str. 444</li> <li>➤ <b>Zapnutie a vypnutie systému CMBS</b> Str. 434</li> </ul>	 OFF   OFF   OFF   OFF 



Pristrojový panel



Indikátor	Názov	Svieti/bliká	Vysvetlenie	Hlásenie
	Indikátor systému bočných kamier v zrkadlách	<ul style="list-style-type: none"> <li>Rozsvieti si pri probléme so systémom bočných kamier v zrkadlách.</li> </ul>	<ul style="list-style-type: none"> <li>Nechajte vozidlo skontrolovať predajcovi.</li> </ul>	
		<ul style="list-style-type: none"> <li>Rozsvieti sa, keď je v interiéri vozidla príliš vysoká teplota a obraz je tmavý alebo nie je vidieť žiaden obraz.</li> <li>Rozsvieti sa, keď je obraz skreslený vplyvom príliš nízkej teploty vo vnútri vozidla.</li> </ul>	<p>➤ <b>System bočných kamier v zrkadlách</b> Str. 221</p>	

Prístrojový panel



►► Indikátory ► Výstražné a informačné hlásenia rozhrania s informáciami pre vodiča

## Výstražné a informačné hlásenia rozhrania s informáciami pre vodiča

Nasledujúce hlásenia sa zobrazujú iba v rozhraní s informáciami pre vodiča. Stlačte tlačidlo  (Domov), vyberte  (Informácie), potom stlačením ľavého kolieska voliča znova zobrazte hlásenie pri zapnutom indikátore systémového hlásenia.

Hlásenie	Stav	Vysvetlenie
	<ul style="list-style-type: none"> <li>Zobrazí sa, keď vozidlo nie je schopné ďalšej jazdy z dôvodu poruchy.</li> </ul>	<ul style="list-style-type: none"> <li>Okamžite zastavte na bezpečnom mieste.</li> </ul>
	<ul style="list-style-type: none"> <li>Zobrazí sa, keď po zastavení kvôli poruche hrozí riziko, že sa môže vozidlo neočakávane pohnúť.</li> </ul>	<ul style="list-style-type: none"> <li>Keď vozidlo stojí, zatiahnite parkovaciu brzdu.               <ul style="list-style-type: none"> <li>➤ <b>Parkovacia brzda</b> Str. 500</li> </ul> </li> <li>Nechajte vozidlo skontrolovať predajcovi.</li> </ul>
	<ul style="list-style-type: none"> <li>Zobrazí sa, keď nastavíte režim napájania na voľbu PRÍSLUŠENSTVO alebo ZAPNUTÉ.</li> </ul>	<ul style="list-style-type: none"> <li>➤ <b>Zapnutie napájania</b> Str. 381</li> </ul>
	<p><b>Typ vozidla s pravostranným riadením</b></p> <ul style="list-style-type: none"> <li>Zobrazí sa, keď odomknete a otvoríte dvere vodiča.</li> </ul>	
	<ul style="list-style-type: none"> <li>Zobrazí sa, keď by ste mali stlačiť tlačidlo <b>POWER</b>, pretože je blokové automatické zapnutie napájania.</li> </ul>	<ul style="list-style-type: none"> <li>➤ <b>Automatické zapnutie/vypnutie</b> Str. 198</li> </ul>
	<ul style="list-style-type: none"> <li>Zobrazí sa, keď znova nastavíte režim napájania na možnosť ZAPNUTÉ a vozidlo môže ísť.</li> </ul>	<ul style="list-style-type: none"> <li>➤ <b>Zapnutie napájania</b> Str. 381</li> </ul>

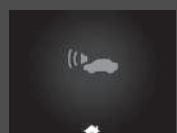
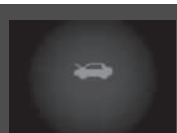
Prístrojový panel

Hlásenie	Stav	Vysvetlenie
	<ul style="list-style-type: none"> <li>Zobrazí sa, ak nie sú úplne zatvorené niektoré dvere alebo dvere batožinového priestoru.</li> <li>Zobrazí sa, ak sa niektoré dvere alebo dvere batožinového priestoru otvoria počas jazdy. Zaznie zvuková signalizácia.</li> </ul>	<ul style="list-style-type: none"> <li>Zmizne, keď sa zatvoria všetky dvere aj dvere batožinového priestoru.</li> </ul>
	<ul style="list-style-type: none"> <li>Zobrazí sa, ak v akustickom systéme signalizácie vozidla došlo k problému.</li> </ul>	<ul style="list-style-type: none"> <li>Nechajte vozidlo ihneď skontrolovať predajcovi.</li> </ul>
	<ul style="list-style-type: none"> <li>Zobrazí sa, keď je otvorená kapota.</li> </ul>	<ul style="list-style-type: none"> <li>Zatvorte kapotu.</li> </ul>
	<ul style="list-style-type: none"> <li>Zobrazí sa, ak sa vyskytne problém so systémom nabíjania 12-voltového akumulátora.</li> </ul>	<ul style="list-style-type: none"> <li>Nechajte vozidlo skontrolovať predajcovi.</li> </ul>

Prístrojový panel

## ►► Indikátory ► Výstražné a informačné hlásenia rozhrania s informáciami pre vodiča

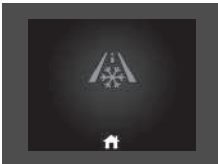
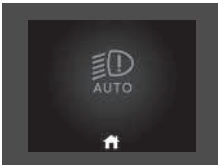
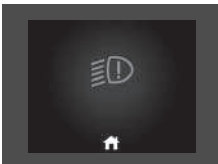
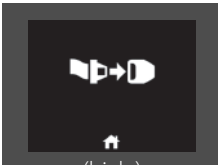

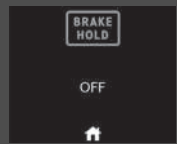
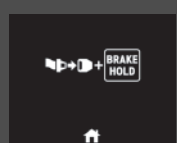
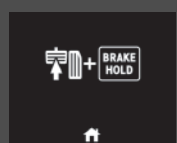

Hlásenie	Stav	Vysvetlenie
	<ul style="list-style-type: none"> <li>Zobrazí sa, keď vonkajšia teplota klesne pod 3 °C a režim napájania je v polohe ZAPNUTÉ.</li> </ul>	<ul style="list-style-type: none"> <li>Upozorňuje, že povrch cesty môže byť zľadovatený a šmykľavý.</li> </ul>
	<ul style="list-style-type: none"> <li>Zobrazí sa, ak v systéme automatického ovládania svetiel došlo k problému.</li> </ul>	<ul style="list-style-type: none"> <li><b>Zobrazí sa počas jazdy</b> – Manuálne zapnite svetlá a nechajte vozidlo skontrolovať predajcovi.</li> </ul>
	<ul style="list-style-type: none"> <li>Zobrazí sa, ak sa vyskytol problém so svetlometmi.</li> </ul>	<ul style="list-style-type: none"> <li><b>Zobrazí sa počas jazdy</b> – Svetlomety nemusia svietiť. Keď vám podmienky dovoľia bezpečne jazdiť, čo najskôr nechajte vozidlo skontrolovať u predajcu.</li> </ul>
 (biele)	<ul style="list-style-type: none"> <li>Zobrazí sa, ak nastavíte režim napájania do polohy ZAPNUTÉ bez zapnutia bezpečnostného pásu vodiča.</li> </ul>	<ul style="list-style-type: none"> <li>Pred začatím jazdy si riadne zapnite bezpečnostný pás.</li> </ul>

Pristrojový panel

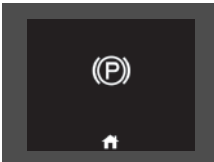

Hlásenie	Stav	Vysvetlenie
 (žltý)	<ul style="list-style-type: none"> <li>Zobrazí sa, ak sa automatické podržanie brzd automaticky zruší počas prevádzky.</li> </ul>	<ul style="list-style-type: none"> <li>Okamžite stlačte brzdový pedál.</li> </ul>
	<ul style="list-style-type: none"> <li>Zobrazí sa, keď je vypnutý systém automatického podržania brzd.</li> </ul>	<ul style="list-style-type: none"> <li>➤ <b>Automatické podržanie brzd</b> Str. 504</li> </ul>
	<ul style="list-style-type: none"> <li>Zobrazí sa, keď stlačíte tlačidlo automatického podržania brzd a nemáte zapnutý bezpečnostný pás vodiča.</li> </ul>	<ul style="list-style-type: none"> <li>Zapnite bezpečnostný pás vodiča.</li> <li>➤ <b>Automatické podržanie brzd</b> Str. 504</li> </ul>
	<ul style="list-style-type: none"> <li>Zobrazí sa, keď stlačíte tlačidlo automatického podržania brzd bez toho, aby ste stlačili brzdový pedál, pričom je automatické podržanie brzd v prevádzke.</li> </ul>	<ul style="list-style-type: none"> <li>Stlačte tlačidlo automatického podržania brzd spolu s brzdovým pedálom.</li> <li>➤ <b>Automatické podržanie brzd</b> Str. 504</li> </ul>

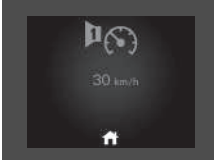
Prístrojový panel

## ►► Indikátory ► Výstražné a informačné hlásenia rozhrania s informáciami pre vodiča

Hlásenie	Stav	Vysvetlenie
	<ul style="list-style-type: none"> <li>Zobrazí sa, ak sa automaticky použije parkovacia brzda, kým je systém v prevádzke.</li> </ul>	<ul style="list-style-type: none"> <li>➤ <b>Automatické podržanie brzdy</b> Str. 504</li> <li>➤ <b>Parkovacia brzda</b> Str. 500</li> </ul>
	<ul style="list-style-type: none"> <li>Zobrazí sa, keď stlačíte tlačidlo elektrickej parkovacej brzdy bez toho, aby ste stlačili brzdový pedál, pričom elektrická parkovacia brzda je v prevádzke.</li> </ul>	<ul style="list-style-type: none"> <li>Stlačte spínač elektrickej parkovacej brzdy a súčasne stlačte brzdový pedál.</li> <li>➤ <b>Parkovacia brzda</b> Str. 500</li> </ul>
	<ul style="list-style-type: none"> <li>Zobrazí sa, keď rýchlosť vozidla dosiahne nastavenú rýchlosť. Môžete nastaviť dve rôzne rýchlosti pre aktiváciu alarmu.</li> </ul>	<ul style="list-style-type: none"> <li>➤ <b>Rýchlostný alarm</b> Str. 164</li> </ul>
	<ul style="list-style-type: none"> <li>Zobrazí sa, ak sa vyskytol problém s Pop-up Hood System (Systémom „vyskakujúcej“ kapoty).</li> </ul>	<ul style="list-style-type: none"> <li>Nechajte vozidlo skontrolovať predajcovi.</li> <li>➤ <b>Pop-up Hood System (Systém „vyskakujúcej“ kapoty)</b> Str. 72</li> </ul>

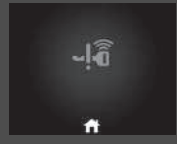
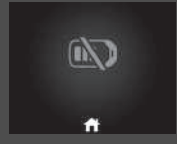



Pristrojový panel

Hlásenie	Stav	Vysvetlenie
	<ul style="list-style-type: none"> <li>Zobrazí sa, ak v systéme bezklúčového otvárania alebo bezklúčového štartovania došlo k problému.</li> </ul>	<ul style="list-style-type: none"> <li><b>Zobrazuje sa nepretržite</b> – Nechajte vozidlo skontrolovať u predajcu.</li> </ul>
	<ul style="list-style-type: none"> <li>Zobrazí sa, keď zatvoríte dvere a režim napájania je v polohe ZAPNUTÉ, ale diaľkový ovládač bezklúčového otvárania sa nenachádza vo vozidle.</li> <li>Zobrazí sa, keď stlačíte brzdový pedál po automatickom zapnutí napájania, ale diaľkový ovládač bezklúčového otvárania sa nenachádza vo vozidle.</li> </ul>	<ul style="list-style-type: none"> <li>Zmizne, ak sa diaľkový ovládač bezklúčového otvárania znova nachádza vo vnútri vozidla a zatvoríte dvere. <ul style="list-style-type: none"> <li>► <b>Pripomenutie diaľkového ovládača bezklúčového otvárania</b> Str. 200</li> </ul> </li> <li>Prestane sa zobrazovať, keď diaľkový ovládač bezklúčového otvárania prinesiete späť do interiéru vozidla a stlačíte brzdový pedál po automatickom zapnutí napájania.</li> </ul>
	<ul style="list-style-type: none"> <li>Zobrazí sa, keď je batéria diaľkového ovládača bezklúčového otvárania takmer vybitá.</li> </ul>	<ul style="list-style-type: none"> <li>► <b>Výmena gombíkovej batérie</b> Str. 620</li> </ul>
	<ul style="list-style-type: none"> <li>Zobrazí sa, keď je režim napájania v polohe PRÍSLUŠENSTVO.</li> <li>Zobrazí sa, keď sú otvorené dvere vodiča a režim napájania je v polohe PRÍSLUŠENSTVO.</li> </ul>	<ul style="list-style-type: none"> <li>Zmeňte režim napájania na možnosť VOZIDLO VYPNUTÉ. <ul style="list-style-type: none"> <li>► <b>Tlačidlo POWER</b> Str. 197</li> </ul> </li> </ul>

Pristrojový panel



## ►► Indikátory ► Výstražné a informačné hlásenia rozhrania s informáciami pre vodiča

Hlásenie	Stav	Vysvetlenie
	<ul style="list-style-type: none"> <li>Zobrazí sa, ak je batéria diaľkového ovládača bezklúčového otvárania príliš slabá na zapnutie systému napájania alebo ak sa kľúč nenachádza v prevádzkovom dosahu, a teda nemôže zapnúť systém napájania. Šesťkrát zaznie zvuková signalizácia.</li> </ul>	<ul style="list-style-type: none"> <li>Priblížte zadnú stranu diaľkového ovládača bezklúčového otvárania ku tlačidlu <b>POWER</b>.            ► <b>Ak je slabá batéria diaľkového ovládača bezklúčového otvárania</b> Str. 649</li> </ul>
	<ul style="list-style-type: none"> <li>Zobrazí sa, ak tlačidlo <b>POWER</b> stlačíte, keď sa vozidlo pohybuje.</li> </ul>	<ul style="list-style-type: none"> <li>► <b>Núdzové vypnutie systému napájania</b> Str. 650</li> </ul>
	<ul style="list-style-type: none"> <li>Zobrazí sa, keď preradíte na <b>N</b>, a do piatich sekúnd stlačíte tlačidlo <b>POWER</b>.</li> <li>Zobrazí sa, keď zastavíte vozidlo a uvoľníte bezpečnostný pás vodiča, pričom hrozí, že sa vozidlo môže nežiadane pohnúť.</li> </ul>	<ul style="list-style-type: none"> <li>Na 15 minút sa zachová prevodový stupeň <b>N</b> a následne sa prepne na <b>P</b>.            ► <b>Ak chcete nechať prevodovku v polohe N (režim autoumyvárne)</b> Str. 391</li> <li>Skôr než pri voľnobehu, parkovaní a vystupovaní z vozidla uvoľníte brzdový pedál, stlačte tlačidlo <b>P</b>.            ► <b>Ovládanie radiacej páky</b> Str. 388</li> </ul>
	<ul style="list-style-type: none"> <li>Zobrazí sa, keď stlačíte a podržíte tlačidlo <b>N</b> dlhšie ako 2 sekundy.</li> </ul>	<ul style="list-style-type: none"> <li>Zmizne, keď preradíte do inej polohy preradenia ako <b>N</b>.            ► <b>Ak chcete nechať prevodovku v polohe N [režim autoumyvárne]</b> Str. 391</li> </ul>

Pristrojový panel

Hlásenie	Stav	Vysvetlenie
	<ul style="list-style-type: none"> <li>Zobrazí sa v prípade príliš vysokej teploty systému napájania.</li> </ul>	<ul style="list-style-type: none"> <li>Vaše vozidlo má menšiu schopnosť zrýchlovať a môže byť ťažšie pohnúť sa na svahu.</li> <li>Zaparkujte na bezpečnom mieste a nechajte systém vychladnúť.  <b>► Prehrievanie</b> Str. 654</li> </ul>
	<ul style="list-style-type: none"> <li>Zobrazuje sa, keď je teplota vysokonapäťovej batérie nízka.</li> </ul>	<ul style="list-style-type: none"> <li>Vaše vozidlo má menšiu schopnosť zrýchlovať a môže byť ťažšie pohnúť sa na svahu.</li> <li>V extrémne chladných klimatických podmienkach ponechajte vozidlo uskladnené v garáži alebo pripojte nabíjací konektor.  <b>► Nabíjanie vysokonapäťovej batérie pomocou nabíjačky AC alebo CCS2 DC</b> Str. 563</li> </ul>
	<ul style="list-style-type: none"> <li>Zobrazí sa po rozsvietení indikátora systému nabíjania 12-voltového akumulátora.</li> </ul>	<ul style="list-style-type: none"> <li>Vaše vozidlo má menšiu schopnosť zrýchlovať a môže byť ťažšie pohnúť sa na svahu.</li> <li>Ihneď kontaktujte predajcu.</li> </ul>
	<ul style="list-style-type: none"> <li>Zobrazí sa, ak je systém napájania v diagnostickom režime.</li> </ul>	<ul style="list-style-type: none"> <li>Môžete si všimnúť zníženie dostupného výkonu. Nechajte vozidlo skontrolovať predajcovi.</li> <li>V dôsledku diagnostiky sa môže rozsvietiť indikátor systému napájania.  <b>► Indikátor systému napájania</b> Str. 111</li> </ul>
	<ul style="list-style-type: none"> <li>Zobrazuje sa, keď je úroveň nabitia vysokonapäťovej batérie veľmi nízka.</li> </ul>	<ul style="list-style-type: none"> <li><b>Spôsobené nízkou úrovňou nabitia batérie</b> – Okamžite nabite vysokonapäťovú batériu.</li> </ul>

## ►► Indikátory ► Výstražné a informačné hlásenia rozhrania s informáciami pre vodiča

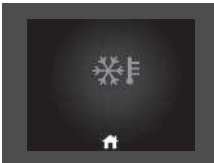
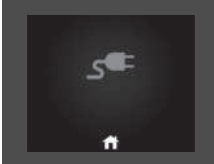



Hlásenie	Stav	Vysvetlenie
	<ul style="list-style-type: none"> <li>Zobrazuje sa, keď je teplota vysokonapäťovej batérie a iných ovládacích prvkov systému príliš nízka na prevádzku (pribl. <math>-30\text{ }^{\circ}\text{C}</math> alebo nižšie).</li> </ul>	<ul style="list-style-type: none"> <li>Musíte počkať na zvýšenie teploty okolia alebo presunúť vozidlo na teplejšie miesto.</li> <li>V prípade potreby kontaktujte predajcu.</li> </ul>
	<ul style="list-style-type: none"> <li>Zobrazí sa, keď je nabijací konektor zapojený k prívodu.</li> </ul>	<ul style="list-style-type: none"> <li>Pokiaľ je nabijací konektor zapojený do prívodu, vozidlo sa nepohybuje.</li> </ul>

Pristrojový panel





Hlásenie	Stav	Vysvetlenie
	<ul style="list-style-type: none"> <li>Zobrazí sa, ak sa vyskytne problém s štandardným plug-in systémom nabíjania alebo výstupom nabíjacej stanice.</li> <li>Zobrazí sa, ak sa vyskytne problém s plug-in systémom rýchlonabíjania alebo výstupom nabíjacej stanice.</li> </ul>	<ul style="list-style-type: none"> <li><b>Len táto správa</b> – Pravdepodobne sa vyskytol problém s výstupom nabíjacej stanice. Postupujte podľa pokynov na nabíjacej stanici alebo sa obráťte na kvalifikovaného technika. Ak výstup funguje správne, nechajte vozidlo skontrolovať predajcovi.</li> <li><b>Zapne sa spolu s indikátorom SYSTÉMU NAPÁJANIA</b> – Nechajte vozidlo skontrolovať u predajcu.</li> <li><b>Len táto správa</b> – Pravdepodobne sa vyskytol problém s výstupom nabíjacej stanice. Postupujte podľa pokynov na nabíjacej stanici alebo sa obráťte na kvalifikovaného technika. Ak výstup funguje správne, nechajte svoje vozidlo skontrolovať predajcovi.</li> <li><b>Zapne sa spolu s indikátorom SYSTÉMU NAPÁJANIA</b> – Nechajte vozidlo skontrolovať u predajcu.</li> </ul>
	<ul style="list-style-type: none"> <li>Zobrazí sa, keď je veko nabíjania otvorené.</li> </ul>	<ul style="list-style-type: none"> <li>Zatvorte veko nabíjania. <ul style="list-style-type: none"> <li>➤ <b>Nabíjanie</b> Str. 562</li> </ul> </li> </ul>

Prístrojový panel

## ►► Indikátory ► Výstražné a informačné hlásenia rozhrania s informáciami pre vodiča

Hlásenie	Stav	Vysvetlenie
	<ul style="list-style-type: none"> <li>Zobrazí sa, keď stlačíte plynový pedál, kým je zaradená poloha <b>N</b>.</li> </ul>	<ul style="list-style-type: none"> <li>Zložte nohu z plynového pedála. Pri jazde stlačte brzdový pedál a zaradte.</li> </ul>
	<ul style="list-style-type: none"> <li>Zobrazí sa, keď opakovane v krátkom čase preradíte medzi polohou <b>P</b> a inými polohami.</li> </ul>	<ul style="list-style-type: none"> <li>Pred preradením chvíľu počkajte.</li> </ul>
	<ul style="list-style-type: none"> <li>Zobrazí sa, keď nastavíte režim napájania do polohy VYPNUTÉ počas jazdy.</li> </ul>	<ul style="list-style-type: none"> <li>Okamžite zastavte na bezpečnom mieste, aplikujte parkovacia brzda a znova zapnite systém napájania. Ak hlásenie zmizne, pokračujte v jazde.</li> </ul>
	<ul style="list-style-type: none"> <li>Zobrazí sa, keď sa pokúsite preradiť bez uvoľnenia nohy z plynového pedála.</li> </ul>	<ul style="list-style-type: none"> <li>Uvoľnite nohu z plynového pedála a potom stlačte tlačidlo radiacej páky.</li> </ul>

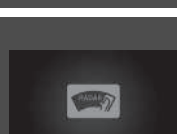
Pristrojový panel



Hlásenie	Stav	Vysvetlenie
	<ul style="list-style-type: none"> <li>Zobrazí sa po stlačení tlačidla <b>P</b>, keď je vozidlo v pohybe.</li> <li>Zobrazí sa, ak preradíte radiacu páku do polohy <b>R</b>, keď sa vozidlo pohybuje dopredu, alebo do polohy <b>D</b>, keď vozidlo cúva.</li> </ul>	<ul style="list-style-type: none"> <li>Skôr než stlačíte tlačidlo radiacej páky, vozidlo musí zastaviť.</li> </ul>
	<ul style="list-style-type: none"> <li>Zobrazí sa, keď sa pokúsite preradiť bez stlačenia brzdového pedála.</li> </ul>	<ul style="list-style-type: none"> <li>Uvoľnite brzdový pedál a potom stlačte tlačidlo radiacej páky.</li> </ul>
	<ul style="list-style-type: none"> <li>Zobrazí sa, ak došlo k problému s automatickým prepínaním diaľkových svetiel.</li> </ul>	<ul style="list-style-type: none"> <li>Použite manuálny spínač svetlometov.</li> <li>Ak sa hlásenie objaví počas jazdy s diaľkovými svetlami svetlometov, diaľkové svetlá sa prepnú na stretávacie svetlá.</li> </ul>
	<ul style="list-style-type: none"> <li>Zobrazí sa, ak niečo blokuje kryt radarového snímača a bráni snímaču rozpoznať vozidlo pred vami.</li> <li>Hlásenie sa môže zobrazit' pri jazde v zlom počasí (dážď, sneh, hmla a podobne).</li> </ul>	<ul style="list-style-type: none"> <li>Ak je radarový snímač znečistený, zastavte vozidlo na bezpečnom mieste a utrite nečistoty jemnou handričkou.</li> <li>Ak hlásenie nezmizne ani po očistení krytu snímača, nechajte svoje vozidlo skontrolovať u predajcu. <ul style="list-style-type: none"> <li> <b>Radarový snímač</b> Str. 496</li> <li> <b>Honda Sensing</b> Str. 427</li> </ul> </li> </ul>

Prístrojový panel

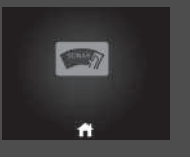
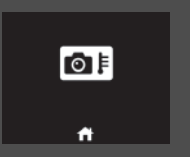
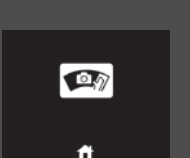
## ►► Indikátory ► Výstražné a informačné hlásenia rozhrania s informáciami pre vodiča

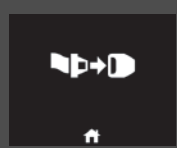
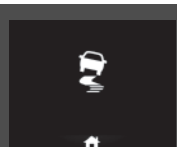

Hlásenie	Stav	Vysvetlenie
	<ul style="list-style-type: none"> <li>• Zobrazí sa, ak niečo zakrýva sonarový snímač a bráni mu vykonávať rozpoznávanie.</li> <li>• Hlásenie sa môže zobraziť pri jazde v zlom počasí (dážď, sneh, hmla a podobne).</li> </ul>	<ul style="list-style-type: none"> <li>• Ak je radarový snímač znečistený, zastavte vozidlo na bezpečnom mieste a utrite nečistoty jemnou handričkou.</li> <li>• Ak hlásenie nezmizne ani po očistení krytu snímača, nechajte svoje vozidlo skontrolovať u predajcu. <ul style="list-style-type: none"> <li>➤ <b>Radarové senzory</b> Str. 497</li> <li>➤ <b>Honda Sensing</b> Str. 427</li> </ul> </li> </ul>
	<ul style="list-style-type: none"> <li>• Zobrazí sa, ak je teplota v kamere predného snímača príliš vysoká a nemožno aktivovať niektoré systémy na pomoc vodičovi.</li> </ul>	<ul style="list-style-type: none"> <li>• Použite klimatizáciu na schladenie kamery.</li> <li>• <b>Zmizne</b> – Kamera sa schladila a systémy sa normálne aktivujú. <ul style="list-style-type: none"> <li>➤ <b>Kamera predného snímača</b> Str. 494</li> <li>➤ <b>Honda Sensing</b> Str. 427</li> </ul> </li> </ul>
	<ul style="list-style-type: none"> <li>• Zobrazí sa, keď je oblasť okolo kamery predného snímača znečistená špinou, blatom a pod., čo bráni rozpoznaniu vozidla pred vami.</li> <li>• Hlásenie sa môže zobraziť pri jazde v zlom počasí (dážď, sneh, hmla a podobne).</li> </ul>	<ul style="list-style-type: none"> <li>• Keď je predné okno znečistené, zastavte vozidlo na bezpečnom mieste a utrite nečistoty pomocou jemnej handričky.</li> <li>• Ak hlásenie nezmizne ani po vyčistení oblasti okolo kamery, nechajte vozidlo skontrolovať u predajcu. <ul style="list-style-type: none"> <li>➤ <b>Kamera predného snímača</b> Str. 494</li> <li>➤ <b>Honda Sensing</b> Str. 427</li> </ul> </li> </ul>

Pristrojový panel



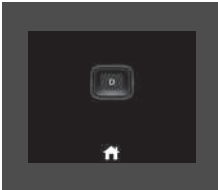

Hlásenie	Stav	Vysvetlenie
	<ul style="list-style-type: none"> <li>Zobrazí sa, keď je vzdialenosť medzi vašim vozidlom a vozidlom pred vami príliš krátka, keď je aktivovaný systém ACC.</li> <li>Zobrazí sa po stlačení tlačidla <b>RES/+</b> alebo <b>SET/-</b>, keď je vzdialenosť medzi vašim vozidlom a vozidlom pred vami príliš krátka.</li> </ul>	<ul style="list-style-type: none"> <li>Systém ACC sa automaticky vypol.  <input checked="" type="checkbox"/> <b>Adaptívny tempomat (ACC) s funkciou sledovania vozidiel pri nízkych rýchlostiach</b> Str. 447</li> <li>Systém ACC nie je možné nastaviť.  <input checked="" type="checkbox"/> <b>Adaptívny tempomat (ACC) s funkciou sledovania vozidiel pri nízkych rýchlostiach</b> Str. 447</li> </ul>
 (biele)	<ul style="list-style-type: none"> <li>Zobrazí sa, keď nie je zapnutý bezpečnostný pás vodiča, keď systém ACC automaticky zastavil vozidlo.</li> <li>Zobrazí sa po stlačení tlačidla <b>RES/+</b> alebo <b>SET/-</b>, keď nie je zapnutý bezpečnostný pás vodiča.</li> </ul>	<ul style="list-style-type: none"> <li>Systém ACC sa automaticky vypol.  <input checked="" type="checkbox"/> <b>Adaptívny tempomat (ACC) s funkciou sledovania vozidiel pri nízkych rýchlostiach</b> Str. 447</li> <li>Systém ACC nie je možné nastaviť.  <input checked="" type="checkbox"/> <b>Adaptívny tempomat (ACC) s funkciou sledovania vozidiel pri nízkych rýchlostiach</b> Str. 447</li> </ul>
	<ul style="list-style-type: none"> <li>Zobrazí sa, keď je systém VSA alebo funkcia ovládania trakcie v prevádzke, keď je aktívny systém ACC.</li> </ul>	<ul style="list-style-type: none"> <li>Systém ACC sa automaticky vypol.  <input checked="" type="checkbox"/> <b>Adaptívny tempomat (ACC) s funkciou sledovania vozidiel pri nízkych rýchlostiach</b> Str. 447</li> </ul>
	<ul style="list-style-type: none"> <li>Zobrazí sa, keď je rýchlosť vozidla príliš vysoká na nastavenie systému ACC.</li> <li>Zobrazí sa, keď sa systém ACC zruší kvôli nadmerne vysokej rýchlosti vozidla.</li> </ul>	<ul style="list-style-type: none"> <li>Znížte rýchlosť a potom nastavte systém ACC.  <input checked="" type="checkbox"/> <b>Adaptívny tempomat (ACC) s funkciou sledovania vozidiel pri nízkych rýchlostiach</b> Str. 447</li> <li>Znížte rýchlosť a potom znova nastavte systém ACC.  <input checked="" type="checkbox"/> <b>Adaptívny tempomat (ACC) s funkciou sledovania vozidiel pri nízkych rýchlostiach</b> Str. 447</li> </ul>

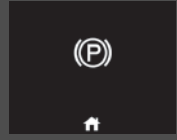

## ►► Indikátory ► Výstražné a informačné hlásenia rozhrania s informáciami pre vodiča

Hlásenie	Stav	Vysvetlenie
	<ul style="list-style-type: none"> <li>Zobrazí sa, keď vozidlo pred vami bude pokračovať v jazde po automatickom zastavení vášho vozidla systémom ACC.</li> </ul>	<ul style="list-style-type: none"> <li>Vykonajte obnovenie stlačením tlačidla <b>RES/+</b> alebo <b>SET/-</b>, prípadne stlačením plynového pedála. <ul style="list-style-type: none"> <li>► <b>Adaptívny tempomat (ACC) s funkciou sledovania vozidiel pri nízkych rýchlostiach</b> Str. 447</li> </ul> </li> </ul>
	<ul style="list-style-type: none"> <li>Zobrazí sa, keď sa preradí do inej polohy ako <b>D</b>, kým je systém ACC aktívny.</li> <li>Zobrazí sa po stlačení tlačidla <b>RES/+</b> alebo <b>SET/-</b>, keď je vybraný iný prevod než <b>D</b>.</li> </ul>	<ul style="list-style-type: none"> <li>Systém ACC sa automaticky vypol. <ul style="list-style-type: none"> <li>► <b>Adaptívny tempomat (ACC) s funkciou sledovania vozidiel pri nízkych rýchlostiach</b> Str. 447</li> </ul> </li> <li>Systém ACC nie je možné nastaviť. <ul style="list-style-type: none"> <li>► <b>Adaptívny tempomat (ACC) s funkciou sledovania vozidiel pri nízkych rýchlostiach</b> Str. 447</li> </ul> </li> </ul>
	<ul style="list-style-type: none"> <li>Zobrazí sa po zastavení vozidla na veľmi strmom svahu, keď je aktívny systém ACC.</li> </ul>	<ul style="list-style-type: none"> <li>Systém ACC sa automaticky vypol. <ul style="list-style-type: none"> <li>► <b>Adaptívny tempomat (ACC) s funkciou sledovania vozidiel pri nízkych rýchlostiach</b> Str. 447</li> </ul> </li> </ul>
	<ul style="list-style-type: none"> <li>Zobrazí sa po stlačení tlačidla <b>RES/+</b> alebo <b>SET/-</b>, keď sa vozidlo zastaví na veľmi strmom svahu.</li> </ul>	<ul style="list-style-type: none"> <li>Systém ACC nie je možné nastaviť. <ul style="list-style-type: none"> <li>► <b>Adaptívny tempomat (ACC) s funkciou sledovania vozidiel pri nízkych rýchlostiach</b> Str. 447</li> </ul> </li> </ul>

Pristrojový panel



Hlásenie	Stav	Vysvetlenie
	<ul style="list-style-type: none"> <li>Zobrazí sa, ak sa automaticky použije parkovacia brzda, keď je aktivovaný systém ACC.</li> </ul>	<ul style="list-style-type: none"> <li>Systém ACC sa automaticky vypol. <ul style="list-style-type: none"> <li>➤ <b>Adaptívny tempomat (ACC) s funkciou sledovania vozidiel pri nízkych rýchlostiach</b> Str. 447</li> <li>➤ <b>Parkovacia brzda</b> Str. 500</li> </ul> </li> </ul>
	<ul style="list-style-type: none"> <li>Zobrazí sa po stlačení tlačidla <b>RES/+</b> alebo <b>SET/-</b>, keď je aktivovaná parkovacia brzda.</li> </ul>	<ul style="list-style-type: none"> <li>Systém ACC nie je možné nastaviť. <ul style="list-style-type: none"> <li>➤ <b>Adaptívny tempomat (ACC) s funkciou sledovania vozidiel pri nízkych rýchlostiach</b> Str. 447</li> <li>➤ <b>Parkovacia brzda</b> Str. 500</li> </ul> </li> </ul>
	<ul style="list-style-type: none"> <li>Zobrazí sa po stlačení tlačidla <b>RES/+</b> alebo <b>SET/-</b>, keď sa vozidlo pohybuje a stlačíte brzdový pedál.</li> </ul>	<ul style="list-style-type: none"> <li>Systém ACC nie je možné nastaviť. <ul style="list-style-type: none"> <li>➤ <b>Adaptívny tempomat (ACC) s funkciou sledovania vozidiel pri nízkych rýchlostiach</b> Str. 447</li> </ul> </li> </ul>
 <p>(žltý)</p>	<ul style="list-style-type: none"> <li>Zobrazí sa po zrušení systému ACC, kým je vaše vozidlo automaticky zastavené systémom ACC.</li> </ul>	<ul style="list-style-type: none"> <li>Okamžite stlačte brzdový pedál.</li> </ul>
	<ul style="list-style-type: none"> <li>Zobrazí sa, ak je ovládanie jedným pedálom zrušené, kým je vaše vozidlo automaticky zastavené prostredníctvom ovládania jedným pedálom.</li> </ul>	<ul style="list-style-type: none"> <li>Okamžite stlačte brzdový pedál.</li> </ul>
	<ul style="list-style-type: none"> <li>Bliká, keď systém zaznamená pravdepodobnosť zrážky. Zaznie zvuková signalizácia.</li> </ul>	<ul style="list-style-type: none"> <li>Vykonajte príslušné kroky na zabránenie zrážke (použite brzdy, prejdite do vedľajšieho jazdného pruhu a pod.). <ul style="list-style-type: none"> <li>➤ <b>Adaptívny tempomat (ACC) s funkciou sledovania vozidiel pri nízkych rýchlostiach</b> Str. 447</li> <li>➤ <b>Brzdový systém zmiernenia zrážky (CMBS)</b> Str. 430</li> <li>➤ <b>Ovládanie brzdenia pri nízkej rýchlosti</b> Str. 441</li> </ul> </li> </ul>

Prístrojový panel

## ►► Indikátory ► Výstražné a informačné hlásenia rozhrania s informáciami pre vodiča



Hlásenie	Stav	Vysvetlenie
	<ul style="list-style-type: none"> <li>Zobrazí sa, keď je zapnutý systém upozornenia na odjazd vozidla vpredu.</li> </ul>	<ul style="list-style-type: none"> <li>☒ <b>Systém upozornení na odjazd vozidla vpredu</b> Str. 484</li> </ul>
 (oranžová)	<ul style="list-style-type: none"> <li>Zobrazí sa, keď je pravdepodobné, že vozidlo vyjde z rozpoznaného jazdného pruhu.</li> </ul>	<ul style="list-style-type: none"> <li>Prevezmite kontrolu nad riadením a udržiavajte vozidlo v strede jazdného pruhu. Hlásenie po chvíli zmizne.               <ul style="list-style-type: none"> <li>☒ <b>Systém podpory riadenia vozidla v jazdnom pruhu (LKAS)</b> Str. 467</li> <li>☒ <b>Systém predchádzania vybočeniu z vozovky</b> Str. 478</li> </ul> </li> </ul>
 (červený)	<ul style="list-style-type: none"> <li>Zobrazí sa, ak má vodič len jemne opreté ruky na volante alebo ho vôbec nedrží, pričom je pravdepodobné, že vozidlo vyjde z rozpoznaného jazdného pruhu. Zaznie tiež zvuková signalizácia.</li> <li>Bliká, ak má vodič len jemne opreté ruky na volante alebo ho vôbec nedrží. Zaznie tiež zvuková signalizácia. Ak vodič aj naďalej jazdí takýmto spôsobom, pípanie sa zmení na súvislý tón a systém LKAS sa deaktivuje.</li> </ul>	<ul style="list-style-type: none"> <li>Prevezmite kontrolu nad riadením a udržiavajte vozidlo v strede jazdného pruhu. Hlásenie po chvíli zmizne.               <ul style="list-style-type: none"> <li>☒ <b>Systém podpory riadenia vozidla v jazdnom pruhu (LKAS)</b> Str. 467</li> </ul> </li> <li>Prevezmite kontrolu nad riadením a hlásenie zmizne.               <ul style="list-style-type: none"> <li>☒ <b>Systém podpory riadenia vozidla v jazdnom pruhu (LKAS)</b> Str. 467</li> </ul> </li> </ul>

Pristrojový panel

Hlásenie	Stav	Vysvetlenie
 (biele)	<ul style="list-style-type: none"> <li>Zobrazí sa, keď je pravdepodobné, že vozidlo vyjde z rozpoznaného jazdného pruhu. Systém predchádzania vybočeniu z vozovky bude okrem toho riadiť vozidlo a pomáhať vám udržať ho v jazdnom pruhu.</li> </ul>	<ul style="list-style-type: none"> <li>Prevezmite kontrolu nad riadením a udržiavajte vozidlo v strede jazdného pruhu. Hlásenie po chvíli zmizne.               <ul style="list-style-type: none"> <li>► <b>Systém predchádzania vybočeniu z vozovky</b> Str. 478</li> </ul> </li> </ul>
	<ul style="list-style-type: none"> <li>Zobrazí sa, keď je aktivovaný systém LKAS alebo sa stlačí tlačidlo LKAS, no vyskytol sa systémový problém súvisiaci so systémom LKAS. Systém LKAS sa automaticky vypne. Zvuková signalizácia sa okamžite rozozvučí.</li> </ul>	<ul style="list-style-type: none"> <li>Ak sa rozsvieti niektorý zo systémových indikátorov (napríklad VSA, ABS a indikátor brzdového systému), vykonajte príslušné kroky.               <ul style="list-style-type: none"> <li>► <b>Indikátory</b> Str. 106</li> </ul> </li> </ul>
	<ul style="list-style-type: none"> <li>Zobrazí sa, ak nie je možné nastaviť systém ACC z dôvodu opakovaného zrýchľovania, jazdy na dlhom klesajúcom svahu alebo nadmernej hmotnosti vozidla.</li> <li>Zobrazí sa chvíľu pred automatickým zrušením adaptívneho tempomatu z dôvodu opakovaného zrýchľovania, jazdy na dlhom klesajúcom svahu alebo nadmernej hmotnosti vozidla. (Automaticky sa otvorí, kým sa vzdialenosť medzi vašim vozidlom a vozidlom pred vami nebude rovnať maximálnej vzdialenosti určenej v nastaveniach vzdialenosti.)</li> </ul>	<ul style="list-style-type: none"> <li>Počkajte chvíľu a potom resetujte systém ACC.               <ul style="list-style-type: none"> <li>► <b>Adaptívny tempomat (ACC) s funkciou sledovania vozidiel pri nízkych rýchlostiach</b> Str. 447</li> </ul> </li> <li>Adaptívny tempomat sa automaticky zruší.               <ul style="list-style-type: none"> <li>► <b>Adaptívny tempomat (ACC) s funkciou sledovania vozidiel pri nízkych rýchlostiach</b> Str. 447</li> </ul> </li> </ul>

Prístrojový panel

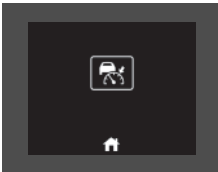
## ►► Indikátory ► Výstražné a informačné hlásenia rozhrania s informáciami pre vodiča

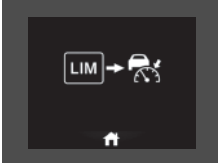
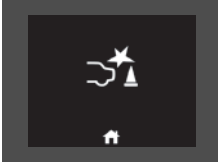
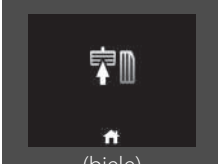
Hlásenie	Stav	Vysvetlenie
	<ul style="list-style-type: none"> <li>Zobrazí sa pri stlačení tlačidla <b>SET/-</b>, <b>RES/+</b>, <b>CANCEL</b>, tlačidla intervalu alebo tlačidla <b>LIM</b>, keď je vypnutý systém ACC, nastaviteľný obmedzovač rýchlosti alebo inteligentný obmedzovač rýchlosti.</li> </ul>	<ul style="list-style-type: none"> <li>Po stlačení tlačidla  stlačte tlačidlo <b>SET/-</b>, <b>RES/+</b>, <b>CANCEL</b>, tlačidlo intervalu alebo tlačidlo <b>LIM</b>. <ul style="list-style-type: none"> <li>➤ <b>Nastaviteľný obmedzovač rýchlosti</b> Str. 405</li> <li>➤ <b>Inteligentný obmedzovač rýchlosti</b> Str. 410</li> <li>➤ <b>Adaptívny tempomat (ACC) s funkciou sledovania vozidiel pri nízkych rýchlostiach</b> Str. 447</li> </ul> </li> </ul>
	<ul style="list-style-type: none"> <li>Zobrazí sa, keď stlačíte tlačidlo intervalu v režime nastaviteľného obmedzovača rýchlosti/inteligentného obmedzovača rýchlosti.</li> </ul>	<ul style="list-style-type: none"> <li>Po prepnutí na systém ACC stlačte tlačidlo intervalu. <ul style="list-style-type: none"> <li>➤ <b>Nastaviteľný obmedzovač rýchlosti</b> Str. 405</li> <li>➤ <b>Inteligentný obmedzovač rýchlosti</b> Str. 410</li> <li>➤ <b>Adaptívny tempomat (ACC) s funkciou sledovania vozidiel pri nízkych rýchlostiach</b> Str. 447</li> </ul> </li> </ul>
	<ul style="list-style-type: none"> <li>Zobrazí sa, keď je aktivovaný systém ovládania brzdovania pri nízkej rýchlosti.</li> </ul>	—
 (biele)	<ul style="list-style-type: none"> <li>Zobrazí sa, keď je vozidlo automatickým zapnutím napájania pripravené na jazdu.</li> </ul>	<ul style="list-style-type: none"> <li>Spustíte vozidlo stlačením brzdového pedála.</li> </ul>

Pristrojový panel

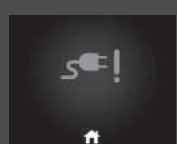
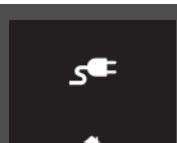
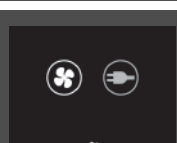

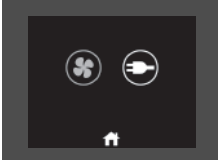
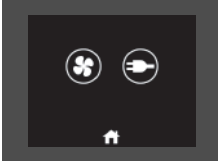
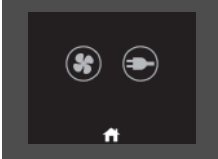
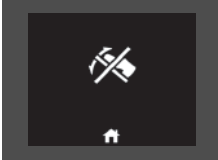

Hlásenie	Stav	Vysvetlenie
	<ul style="list-style-type: none"> <li>Zobrazí sa, keď je deaktivované automatické vypnutie napájania.</li> </ul>	<ul style="list-style-type: none"> <li>► <b>Tlačidlo POWER</b> Str. 197</li> </ul>
	<ul style="list-style-type: none"> <li>Zobrazí sa, keď napájací konektor vykazuje chybu.</li> </ul>	<ul style="list-style-type: none"> <li>Odpojte napájací konektor pomocou uvoľňovacieho lanka.</li> <li>► <b>Ak nemôžete odpojiť nabíjací konektor</b> Str. 673</li> </ul>
	<ul style="list-style-type: none"> <li>Zobrazí sa po nastavení režimu napájania na možnosť VOZIDLO VYPNUTÉ bez pripojenia nabíjacieho konektora, keď je teplota okolia nízka.</li> </ul>	<ul style="list-style-type: none"> <li>Pripojenie nabíjacieho konektora zlepšuje schopnosť studeného štartovania.</li> </ul>
	<ul style="list-style-type: none"> <li>Zobrazí sa, keď nabíjanie nie je dostupné z dôvodu vysokej spotreby energie.</li> </ul>	<ul style="list-style-type: none"> <li>Ak chcete nabiť vysokonapäťovú batériu, vypnite klimatizáciu.</li> </ul>

Prístrojový panel

## ►► Indikátory ► Výstražné a informačné hlásenia rozhrania s informáciami pre vodiča

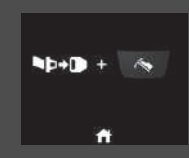
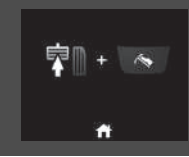
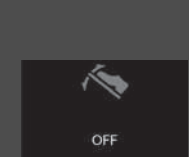
Hlásenie	Stav	Vysvetlenie
	<ul style="list-style-type: none"> <li>Zobrazí sa, keď nabíjanie nie je dostupné z dôvodu vysokej spotreby energie.</li> </ul>	<ul style="list-style-type: none"> <li>Ak chcete nabiť vysokonapäťovú batériu, znížte spotrebu energie AC elektrickej zásuvky.</li> </ul>
	<ul style="list-style-type: none"> <li>Zobrazí sa, keď nabíjanie nie je dostupné z dôvodu vysokej spotreby energie.</li> </ul>	<ul style="list-style-type: none"> <li>Ak chcete nabiť vysokonapäťovú batériu, vypnite klimatizáciu alebo znížte spotrebu energie AC elektrickej zásuvky.</li> </ul>
	<ul style="list-style-type: none"> <li>Zobrazí sa, keď nabíjanie nie je dostupné z dôvodu vysokej spotreby energie.</li> </ul>	<ul style="list-style-type: none"> <li>Ak chcete nabiť vysokonapäťovú batériu, znížte spotrebu energie vozidla.</li> </ul>
	<ul style="list-style-type: none"> <li>Zobrazí sa, keď nie je možné dočasne používať systém ovládania jedným pedálom.</li> <li>Zobrazí sa, keď systém ovládania jedným pedálom nie je možné použiť z dôvodu aktivovaného parkovacieho pilota.</li> </ul>	<ul style="list-style-type: none"> <li>Počkajte chvíľu a potom zapnite systém ovládania jedným pedálom.</li> <li>Vypnite parkovacieho pilota a potom zapnite systém ovládania jedným pedálom.</li> </ul>



Pristrojový panel

Hlásenie	Stav	Vysvetlenie
	<ul style="list-style-type: none"> <li>Zobrazí sa po stlačení tlačidla ovládania jedným pedálom, keď nie je zapnutý bezpečnostný pás vodiča.</li> </ul>	<ul style="list-style-type: none"> <li>Upevnite bezpečnostný pás a potom stlačte tlačidlo ovládania jedným pedálom.</li> </ul>
	<ul style="list-style-type: none"> <li>Zobrazí sa, keď je stlačené tlačidlo ovládania jedným pedálom bez stlačenia brzdového pedála.</li> </ul>	<ul style="list-style-type: none"> <li>Stlačte brzdový pedál a potom stlačte tlačidlo ovládania jedným pedálom.</li> </ul>
	<ul style="list-style-type: none"> <li>Zobrazí sa, keď je prevádzka systému ovládania jedným pedálom automaticky zrušená.</li> </ul>	<ul style="list-style-type: none"> <li>Počkajte chvíľu, potom zapnite systém ovládania jedným pedálom.</li> </ul>
	<ul style="list-style-type: none"> <li>Zobrazí sa, keď je nastavený adaptívny tempomat (ACC) a systém ovládania jedným pedálom je automaticky vypnutý.</li> </ul>	—
	<ul style="list-style-type: none"> <li>Zobrazí sa, keď je systém ovládania jedným pedálom automaticky vypnutý a zároveň je aktivovaný parkovací pilot.</li> </ul>	—
	<ul style="list-style-type: none"> <li>Zobrazí sa, keď je systém ovládania jedným pedálom automaticky vypnutý pri stlačenej parkovacej brzde.</li> </ul>	—

Prístrojový panel

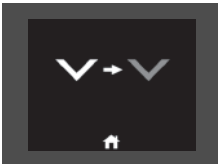

## ►► Indikátory ► Výstražné a informačné hlásenia rozhrania s informáciami pre vodiča

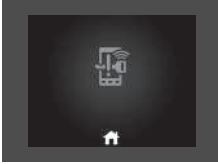
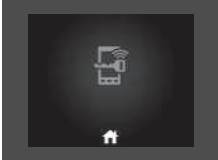
Hlásenie	Stav	Vysvetlenie
	<ul style="list-style-type: none"> <li>Zobrazí sa, keď sa zníži spomalenie.</li> </ul>	<ul style="list-style-type: none"> <li> <b>Ovládanie jedným pedálom</b> Str. 398</li> </ul>
	<ul style="list-style-type: none"> <li>Zobrazí sa, keď nie je možné použiť systém automatického podržania brzdy, pretože je aktivované ovládanie jedným pedálom.</li> </ul>	—
	<ul style="list-style-type: none"> <li>Zobrazí sa, ak sa vyskytne problém so systémom digitálneho kľúča.</li> </ul>	<ul style="list-style-type: none"> <li>Nechajte vozidlo skontrolovať predajcovi.</li> </ul>
	<ul style="list-style-type: none"> <li>Zobrazí sa, keď sú otvorené dvere vodiča a režim napájania je v polohe ZAPNUTÉ.</li> </ul>	<ul style="list-style-type: none"> <li>Nastavte režim napájania do polohy OFF (VYPNUTÉ) a pri vystúpení z vozidla so sebou vezmite kľúč.</li> </ul>



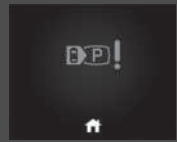



Pristrojový panel

Hlásenie	Stav	Vysvetlenie
	<ul style="list-style-type: none"> <li>Zobrazí sa pred opustením vozidla, ak sa zadné dvere otvorili tesne pred zapnutím vozidla, a pripomenie vám, aby ste pri opúšťaní vozidla skontrolovali spolujazdcov alebo predmety, ktoré sa nachádzajú na zadných sedadlách.</li> </ul>	<ul style="list-style-type: none"> <li>Slúži na kontrolu zadného sedadla pre spolujazdcov alebo predmetov pred opustením vozidla.  <b>► Pripomenutie pre zadné sedadlá</b> Str. 230</li> </ul>
<b>Modely s parkovacím pilotom Honda</b>		
Hlásenie	Stav	Vysvetlenie
	<ul style="list-style-type: none"> <li>Zobrazí sa, keď v systéme parkovacieho pilota Honda došlo k problému.</li> </ul>	<ul style="list-style-type: none"> <li>Nechajte vozidlo skontrolovať predajcovi.</li> </ul>

Prístrojový panel

## ►► Indikátory ► Výstražné a informačné hlásenia rozhrania s informáciami pre vodiča

## Modely so systémom pripomenutia servisu

Hlásenie	Stav	Vysvetlenie
	<ul style="list-style-type: none"> <li>Zobrazí sa, ak sa vyžaduje akákoľvek servisná položka v dobe kratšej než 30 dní.</li> </ul>	<ul style="list-style-type: none"> <li>Zostávajúci počet dní sa bude znižovať po jednom dni.   <b>Systém pripomenutia servisu</b> * Str. 582</li> </ul>
	<ul style="list-style-type: none"> <li>Zobrazí sa, ak sa vyžaduje akákoľvek servisná položka v dobe kratšej než 10 dní.</li> </ul>	<ul style="list-style-type: none"> <li>Čo najskôr nechajte vykonať uvedenú servisnú údržbu.   <b>Systém pripomenutia servisu</b> * Str. 582</li> </ul>
	<ul style="list-style-type: none"> <li>Zobrazí sa, ak uvedená servisná údržba nebola vykonaná ani v prípade, že ostávajúci čas dosiahol hodnotu 0.</li> </ul>	<ul style="list-style-type: none"> <li>S vozidlom ste nevykonali včas požadovanú servisnú údržbu. Ihneď nechajte vykonať servisnú údržbu a vynulujte pripomenutie servisu.   <b>Systém pripomenutia servisu</b> * Str. 582</li> </ul>

Pristrojový panel

## Ukazovatele a displeje

### Ukazovatele

Ukazovatele zahŕňajú rýchlomer, ukazovateľ úrovne nabitia vysokonapätvej batérie, ukazovateľ **POWER/CHARGE** a ďalšie súvisiace indikátory. Tieto informácie sa zobrazia, keď je režim napájania v polohe ZAPNUTÉ.

#### Tachometer

Zobrazuje rýchlosť jazdy v jednotkách km/h alebo mph.

#### Ukazovateľ úrovne nabitia vysokonapätvej batérie

Zobrazuje zostávajúcu úroveň nabitia vysokonapätvej batérie.

#### Ukazovateľ POWER/CHARGE

##### Elektromotor

Stupeň napájania elektromotora sa zobrazuje pomocou údajov na strane **POWER**.

##### Prebieha nabíjanie batérie

Úroveň nabíjania vysokonapätvej batérie sa zobrazuje pomocou údajov na strane **CHARGE**.

#### Počítadlo najazdených kilometrov

Zobrazuje celkový počet kilometrov alebo míľ, ktoré vozidlo prešlo.

#### Tachometer

Môžete nastaviť rýchlomer a zobrazené merania tak, aby ukazovali hodnotu buď v km/h a m/h.

➤ **Zmena jednotky** Str. 169

#### Ukazovateľ úrovne nabitia vysokonapätvej batérie

Úroveň nabitia vysokonapätvej batérie sa môže znížiť v nasledujúcich situáciách:

- po výmene 12-voltového akumulátora,
- po odpojení 12-voltového akumulátora,
- keď riadiaci systém vysokonapätvej batérie upraví svoje hodnoty.

Údaje o úrovni nabitia sa budú počas jazdy automaticky upravovať.

Zmeny teploty vysokonapätvej batérie môžu zvýšiť alebo znížiť kapacitu nabitia batérie. Ak zmeny teploty spôsobujú zmenu kapacity batérie, môže sa zmeniť aj počet indikátorov v ukazovateli úrovne nabitia batérie aj vtedy, ak je úroveň nabitia rovnaká.

►► Ukazovatele a displeje ► Ukazovatele

## ■ Okolité teplota

Zobrazuje vonkajšiu teplotu v stupňoch Celzia.

Ak je vonkajšia teplota v momente nastavenia režimu napájania na možnosť ZAPNUTÉ nižšia ako 3 °C, indikátor vonkajšej teploty bude 10 sekúnd blikáť.

### ■ Nastavenie zobrazenia vonkajšej teploty

Ak sa vám zdá, že údaj teploty nie je správny, môžete ho upraviť až o  $\pm 3$  °C.

Prístrojový panel

## ■ Systém rozpoznávania dopravných značiek (TSR)

Zobrazuje dopravné značky počas jazdy.

Indikátor bliká, keď je prekročená maximálna rýchlosť dopravnej značky zaznamenaná systémom rozpoznávania dopravných značiek.

## ■ Aktuálny režim pre adaptívny tempomat s funkciou sledovania vozidiel pri nízkych rýchlostiach a systém LKAS

Zobrazuje aktuálny režim pre systém ACC s funkciou sledovania vozidiel pri nízkych rýchlostiach a systém LKAS.

► **Adaptívny tempomat (ACC) s funkciou sledovania vozidiel pri nízkych rýchlostiach**

Str. 447

► **Systém podpory riadenia vozidla v jazdnom pruhu (LKAS)** Str. 467

## ►► Okolité teplota

Snímač teploty sa nachádza v prednom nárazníku. Teplota cesty a výfukové plyny z iného vozidla môžu ovplyvniť údaj o teplote, ak je rýchlosť vozidla nižšia ako 30 km/h.

Aktualizácia displeja po stabilizovaní údajov o teplote môže trvať niekoľko minút.

Údaj o teplote môžete upraviť.

► **Prispôsobiteľné funkcie** Str. 327

## ►► Systém rozpoznávania dopravných značiek (TSR)

Výstrahy prekročenia rýchlosti v systéme rozpoznávania dopravných značiek môžete zapnúť alebo vypnúť.

► **Prispôsobiteľné funkcie** Str. 327

## Rozhranie s informáciami pre vodiča

Rozhranie s informáciami pre vodiča zobrazuje rôzne informácie, ako napríklad odhadovanú zostávajúcu vzdialenosť jazdy a spotrebu energie vozidla. Zobrazuje tiež hlásenia, napríklad varovania a iné užitočné informácie.

### ■ Prepínanie displeja

#### ■ Sprístupnenie obsahov na displeji

Stlačte tlačidlo  (domov) a posúvaním ľavého nastavovacieho kolieska prejdite na obsah, ktorý chcete vidieť. Stlačte ľavé nastavovacie koliesko na zobrazenie podrobných informácií.

#### ▣ Prepínanie displeja

Ak sa chcete vrátiť na predchádzajúcu obrazovku, stlačte tlačidlo  (späť).

Obsah počítadla môžete pridávať a odstraňovať.

▣ **Prispôbiť displej** Str. 168

Pristrojový panel

POKRAČOVANIE

157

►► Ukazovatele a displeje ► Rozhranie s informáciami pre vodiča

Prístrojový panel

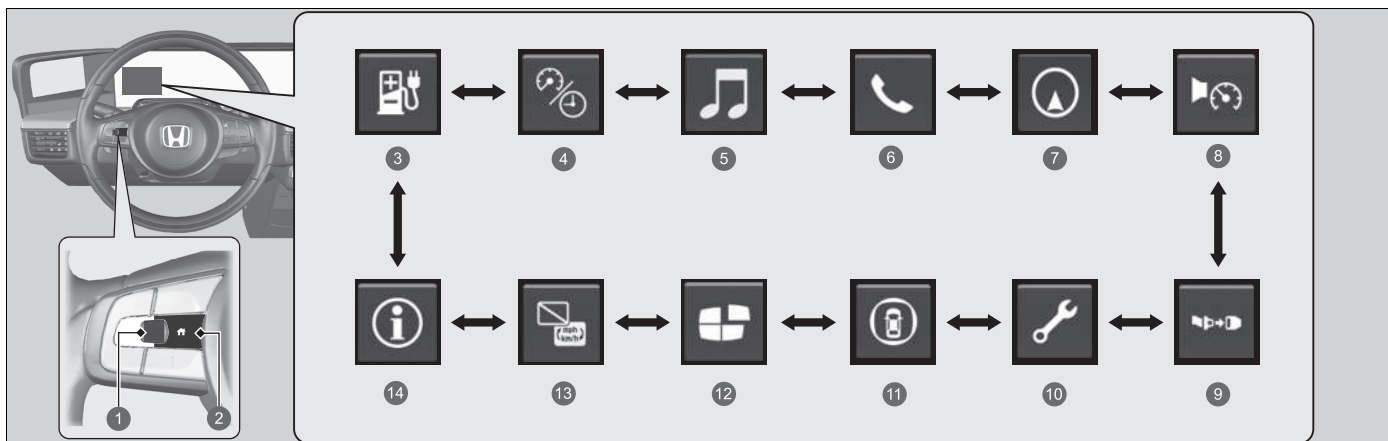

- |  |   |
|--|---|
| 1 Ľavé koliesko voliča   | 8 Rýchlostný alarm ➤ Str. 164             |
| 2 Tlačidlo  (domov) | 9 Bezpečnostné pásy ➤ Str. 165            |
| 3 Dojazd a energia ➤ Str. 159  | 10 Údržba* ➤ Str. 165                     |
| 4 Rýchlosť a čas ➤ Str. 161  | 11 Bezpečnostná podpora ➤ Str. 166        |
| 5 Audio ➤ Str. 162   | 12 Prispôbiť displej ➤ Str. 168           |
| 6 Telefón ➤ Str. 162   | 13 Žiadny obsah/zmena jednotky ➤ Str. 169 |
| 7 Navigácia ➤ Str. 163   | 14 Informácie ➤ Str. 169                  |

## ■ Dojazd / Spotreba energie/ Denné počítadlo kilometrov

Otáčaním ľavého nastavovacieho kolieska môžete prepínať medzi dennými počítadlami kilometrov A a B.

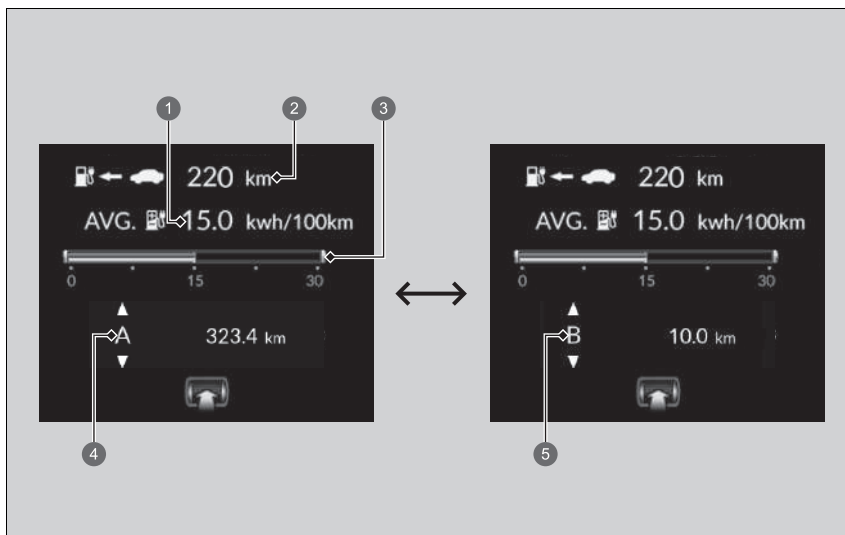

- ❶ Priemerná spotreba energie
- ❷ Dojazd
- ❸ Okamžitá spotreba energie
- ❹ Denné počítadlo kilometrov A
- ❺ Denné počítadlo kilometrov B

Prístrojový panel

POKRAČOVANIE



►► Ukazovatele a displeje ► Rozhranie s informáciami pre vodiča

### ■ Denné počítadlo kilometrov

Zobrazuje celkový počet kilometrov alebo míľ, ktoré vozidlo prešlo od posledného vynulovania. Počítadlá A a B je možné použiť na počítanie dvoch samostatných ciest.

### Vynulovanie denného počítadla kilometrov

Na vynulovanie denného počítadla kilometrov stlačte ľavé nastavovacie koliesko a potom vyberte položku **Vynulovať**. Denné počítadlo kilometrov sa vynuluje na hodnotu **0.0**.

### ■ Priemerná spotreba energie

Zobrazuje odhadovanú priemernú spotrebu energie každého denného počítadla kilometrov v kWh/ 100km alebo míľach/kWh. Displej sa aktualizuje v nastavených intervaloch. Keď vynulujete denné počítadlo kilometrov, vynuluje sa aj priemerná spotreba energie.

### ■ Okamžitá spotreba energie

Zobrazuje okamžitú spotrebu energie ako stĺpcový graf v kWh/ 100km alebo míľach/kWh.

### ■ Dojazd

Zobrazuje odhadovanú vzdialenosť, ktorú môžete prejsť so zostávajúcou energiou. Tento odhad je založený na spotrebe energie z vašich predchádzajúcich ciest a zostávajúceho nabitia vysokonapäťovej batérie.

### ►► Denné počítadlo kilometrov

Otáčaním ľavého nastavovacieho kolieska môžete prepínať medzi denným počítadlom kilometrov A a denným počítadlom kilometrov B.

### ►► Priemerná spotreba energie

Môžete zmeniť čas vynulovania priemernej spotreby energie.

► **Prispôsobiteľné funkcie** Str. 327

### ►► Dojazd

Zobrazený jazdný dosah je iba odhad a môže sa líšiť od skutočnej vzdialenosti, ktorú môže vozidlo prejsť.

## ■ Rýchlosť a čas

Otáčaním ľavého nastavovacieho kolieska môžete prepínať medzi dennými počítadlami kilometrov A a B.

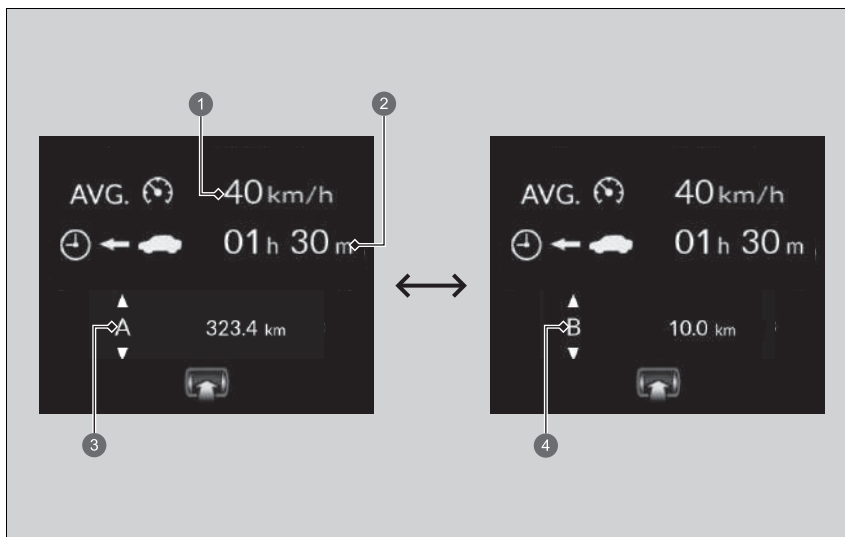

- 1 Priemerná rýchlosť
- 2 Uplynutý čas
- 3 Denné počítadlo kilometrov A
- 4 Denné počítadlo kilometrov B

Pristrojový panel

POKRAČOVANIE

►► Ukazovatele a displeje ► Rozhranie s informáciami pre vodiča

### ■ Denné počítadlo kilometrov

► **Denné počítadlo kilometrov** Str. 160

### ■ Uplynutý čas

Zobrazuje čas, ktorý uplynul od posledného vynulovania denného počítadla kilometrov A alebo B.

### ■ Priemerná rýchlosť

Zobrazuje priemernú rýchlosť v kmh alebo v mph od vynulovania cesty A alebo B.

### ■ Audiosystém,

Zobrazí informácie o aktuálnom prehrávaní zvuku.

► **Základná obsluha** Str. 257

### ■ Telefón

Zobrazia sa aktuálne informácie telefónu.

► **Telefónny systém hands-free** Str. 344

### ►► Uplynutý čas

Môžete zmeniť čas vynulovania uplynutého času.

► **Prispôsobiteľné funkcie** Str. 327

### ►► Priemerná rýchlosť

Môžete zmeniť čas vynulovania priemernej rýchlosti.

► **Prispôsobiteľné funkcie** Str. 327

Přístrojový panel

## ■ Navigácia

### ■ Kompas

Zobrazí sa obrazovka kompasu.

### ■ Podrobné pokyny

Ak navigačný systém, služba Android Auto alebo služba Apple CarPlay poskytuje pokyny na jazdu, zobrazia sa podrobné pokyny navigácie do vášho cieľa.

➤ **Pozrite si príručku navigačného systému**

➤ **Android Auto** Str. 313

➤ **Apple CarPlay** Str. 309

## ➤ Navigácia

Môžete vybrať, či sa majú počas navádzania na trase zobrazovať podrobné pokyny, alebo nie.

➤ **Prispôsobiteľné funkcie** Str. 327

Keď sú zobrazené pokyny pre kompas alebo podrobné pokyny, môžete ovládať niektoré funkcie navigačného systému na informačnom rozhraní vodiča posúvaním ľavým nastavovacím kolieskom.

➤ **Pozrite si príručku navigačného systému**

Prístrojový panel

POKRAČOVANIE

163

►► Ukazovatele a displeje ► Rozhranie s informáciami pre vodiča

## ■ Rýchlostný alarm

Zapnutie rýchlostného alarmu a zmena nastavenia rýchlostného alarmu.

Otáčaním nastavovacieho kolieska sa nastavenie rýchlostného alarmu zmení nasledovne:

Prístrojový panel

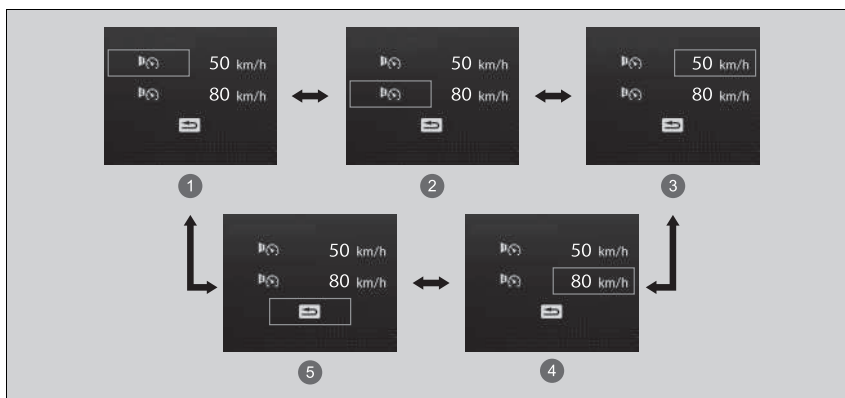

- ① Speed Alarm 1 On/Off\*<sup>1</sup> (Rýchlostný alarm 1 Zap./Vyp.)
- ② Speed Alarm 2 On/Off\*<sup>1</sup> (Rýchlostný alarm 2 Zap./Vyp.)
- ③ Speed Alarm 1 Speed Setting [50 km/h\*<sup>1</sup>] (Nastavenie rýchlosti pre rýchlostný alarm 1)
- ④ Speed Alarm 2 Speed Setting [80 km/h\*<sup>1</sup>] (Nastavenie rýchlosti pre rýchlostný alarm 2)
- ⑤ Späť

\*1:Predvolené nastavenie

## ■ Bezpečnostné pásy

Zobrazí sa, keď je niektorý bezpečnostný pás zapnutý alebo odopnutý.

## ■ Údržba \*

Zobrazuje systém pripomenutia servisu.

▣ **Systém pripomenutia servisu** \* Str. 582

Priestorový panel

\* Nie je k dispozícii u všetkých modelov

POKRAČOVANIE

165

►► Ukazovatele a displeje ► Rozhranie s informáciami pre vodiča

## ■ Bezpečnostná podpora

Indikuje stav systému predchádzania vybočeniu z vozovky, systému detekcie vozidiel v mŕtvom uhle\*, systému ovládania brzdenia pri nízkych rýchlostiach a systému CMBS ako napríklad zapnutie, vypnutie alebo porucha, podľa farby a písmen.

Nasledujúce farby označujú stav ktoréhokoľvek z vyššie uvedených systémov:

- Zelená: Systém je zapnutý.
- Šedá: Systém je vypnutý.
- Oranžová: Vyskytol sa problém so systémom.

Prístrojový panel

## ►► Bezpečnostná podpora

Ak je systém indikovaný žltou farbou, nechajte vozidlo ihneď skontrolovať predajcovi.

Ak chcete zapnúť alebo vypnúť každý systém, najprv prepnete zobrazenie otočením ľavého nastavovacieho kolieska. Na nasledujúcom displeji si môžete vybrať, ktorý systém sa má zapnúť alebo vypnúť.

- **Zapnutie a vypnutie systému predchádzania vybočenia z vozovky** Str. 481
- **Zapnutie a vypnutie systému detekcie vozidiel v mŕtvom uhle** Str. 426
- **Zapnutie a vypnutie systému** Str. 444
- **Zapnutie a vypnutie systému CMBS** Str. 434

Stav každej funkcie môžete potvrdiť aj farbou indikátora bezpečnostnej podpory.

- **Indikátor bezpečnostnej podpory (oranžový)** Str. 125
- **Indikátor bezpečnostnej podpory (zelený/sivý)** Str. 128

Aj v prípade, že je ikona ovládania brzdenia pri nízkej rýchlosti zelená a parkovací senzor je vypnutý iba pre zadnú časť, asistent brzdenia vám nebude pri cúvaní pomáhať.

- **Vypnutie všetkých zadných snímačov** Str. 516

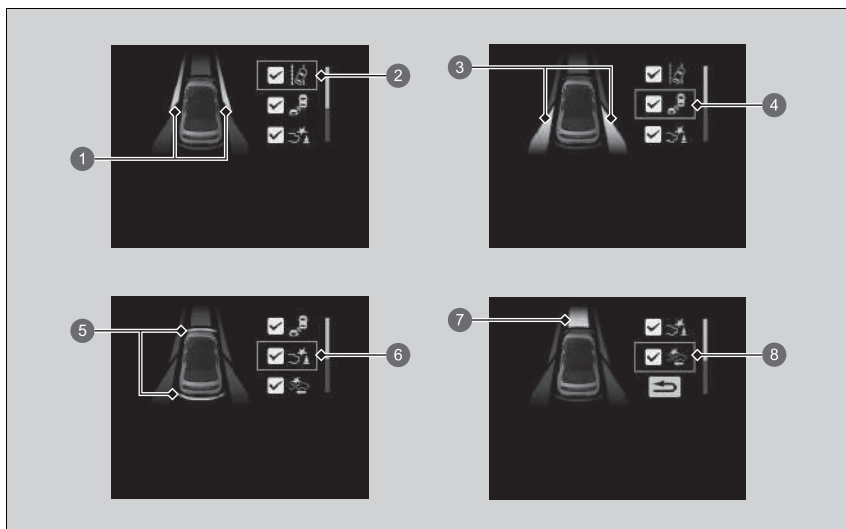

- 1 Oblasť informácií pre systém predchádzania vybočeniu z vozovky
- 2 Ikona a stavová informácia systému predchádzania vybočeniu z vozovky
- 3 Oblasť informácií pre detekciu objektov v mŕtvom uhle (BSI)\*
- 4 Ikona a stavová informácia detekcie objektov v mŕtvom uhle\*
- 5 Oblasť informácií pre ovládanie brzdzenia pri nízkej rýchlosti
- 6 Ikona a stavová informácia ovládania brzdzenia pri nízkej rýchlosti
- 7 Oblasť informácií pre systém CMBS
- 8 Ikona a stavová informácia systému CMBS

\* Nie je k dispozícii u všetkých modelov

POKRAČOVANIE

Priestrojový panel



►► Ukazovatele a displeje ► Rozhranie s informáciami pre vodiča

## ■ Prispôbiť displej



Zmeňte displej podľa svojho želania.

### ■ Usporiadať obsah

Môžete si vybrať, ktoré ikony sa budú zobrazovať na domovskej obrazovke.

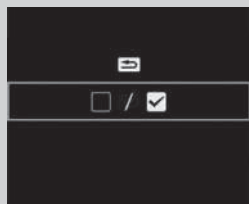
Prístrojový panel



1. Otočením ľavého nastavovacieho kolieska prejdite na položku , potom stlačte ľavé nastavovacie koliesko.
2. Otočením ľavého nastavovacieho kolieska prejdite na položku  / , potom stlačte ľavé nastavovacie koliesko.
3. Otočením ľavého nastavovacieho kolieska sa posúvajte medzi ikonami a jeho stlačením ich vyberte alebo výber zrušte.

## ►► Prispôbiť displej

Sivé ikony nie je možné odstrániť z domovskej obrazovky.

## ■ Zmena jednotky

Umožňuje zobraziť inú jednotku rýchlosti na rozhraní s informáciami pre vodiča a nastaviť zobrazenie nameraných hodnôt na jednotky km/h a mph.

Stlačením a podržaním ľavého kolieska voliča vyberte možnosť  (Zmena jednotky) v rozhraní s informáciami pre vodiča. Jednotka sa zakaždým zmení buď z km/h, alebo naopak. Následne sa na niekoľko sekúnd zobrazí obrazovka s potvrdením.

## ■ Informácie

📌 **Výstražné a informačné hlásenia rozhrania s informáciami pre vodiča** Str. 130

## ■ Zostávajúca energia batérie



Zobrazuje aktuálny stav vysokonapäťovej batérie. Farba kruhu označuje aktuálny stav vysokonapäťovej batérie.

- Zelená: Nabitie
- Oranžová: Vysokonapäťová batéria je takmer vybitá (zostáva zhruba 15 %)
- Biela: V prípade iného stavu než stavy uvedené vyššie alebo úplného nabitia

## 📌 Zostávajúca energia batérie

Ak sa zobrazuje oranžovou farbou, nabite vysokonapäťovú batériu čo najskôr.

►► Ukazovatele a displeje ► Rozhranie s informáciami pre vodiča

### ■ Harmonogram časovanej klimatizácie

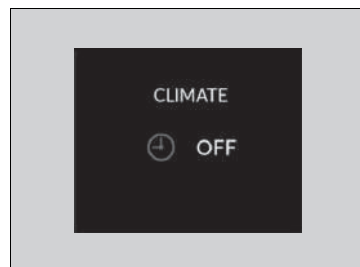

Zobrazuje aktuálny stav systému klimatizácie s časovačom.

► **Nastavenie harmonogramu časovanej klimatizácie** Str. 323

Pristrojový panel

### ■ Zostávajúci čas nabíjania

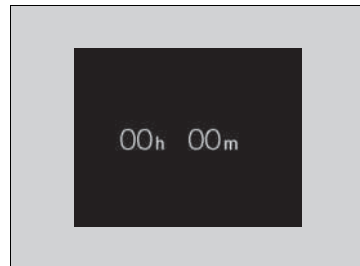

Zobrazuje aktuálny stav nabíjania.

► **Nabíjanie** Str. 562

# Ovládacie prvky

Táto kapitola obsahuje opis postupu obsluhy rôznych ovládacích prvkov potrebných na riadenie.

## Zamknutie a odomknutie dverí

Kľúč .....	172
Nízka intenzita signálu diaľkového ovládača bezklúčového otvárania.....	174
Uzamknutie/odomknutie dverí zvonka .....	175
Uzamknutie/odomknutie dverí zvnútra.....	182
Detská poistka dverí .....	184
Značky NFC.....	185

## Dvere batožinového priestoru .....

### Systém zabezpečenia

Systém imobilizéra .....	188
--------------------------	-----

Alarm systém.....	189
Ultrazvukové snímače * .....	191
Snímač náklonu * .....	192
Uzamknutie najvyššej úrovne * .....	193
<b>Okná</b> .....	194

### Obsluha spínačov okolo volantu

Tlačidlo POWER.....	197
Osvetlenie.....	201
Automatické prepínanie diaľkových svetiel.....	206
Stierače a ostrekovače .....	210
Tlačidlo vyhrievania zadného okna.....	213

Nastavenie volantu.....	214
-------------------------	-----

### Nastavenie jednotlivých zrkadiel

Systém stredovej kamery v zrkadlách * .....	215
Vnútorné spätné zrkadlo * .....	220
Systém bočných kamier v zrkadlách .....	221

### Sedadlá .....

### Prvky komfortnej výbavy interiéru .....

### Systém klimatizácie .....

\* Nie je k dispozícii u všetkých modelov

## Zamknutie a odomknutie dverí

### Kľúč

Toto vozidlo sa dodáva s nasledujúcim kľúčom:

Diaľkový ovládač bezkľúčového otvárania



Pomocou kľúča spustíte a zastavíte systém napájania a zamkníte a odomkníte všetky dvere, dvere batožinového priestoru a veko nabíjania.

### Zabudovaný kľúč

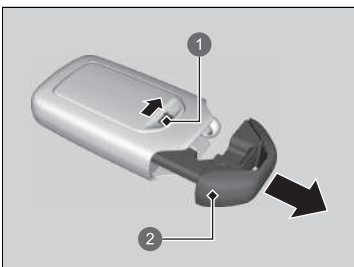

- 1 Tlačidlo uvoľnenia
- 2 Zabudovaný kľúč

Zabudovaný kľúč môžete použiť na uzamknutie/ odomknutie dverí, keď sa vybije batéria diaľkového ovládača bezkľúčového otvárania a elektricky ovládané uzamknutie/odomknutie dverí nebude fungovať.

Ak chcete vybrať zabudovaný kľúč, posuňte uvoľňovacie tlačidlo a vytiahnite kľúč. Ak chcete zabudovaný kľúč vložiť späť, zatlačte ho do diaľkového ovládača bezkľúčového otvárania, kým nezacvakne na miesto.

### Kľúč

Všetky kľúče majú systém imobilizéra. Systém imobilizéra chráni vozidlo pred ukradnutím.

➤ **Systém imobilizéra** Str. 188

Dodržiavajte pokyny nižšie, aby nedošlo k poškodeniu kľúčov:

- Nenechávajte kľúče vystavené priamemu slnečnému žiareniu alebo na miestach s vysokými teplotami alebo vysokou vlhkosťou.
- Nenechajte kľúče spadnúť ani na ne nekladte ťažké predmety.
- Kľúče uchovávajte tak, aby neprišli do kontaktu s kvapalinami, prachom a pieskom.
- Kľúče nerozoberajte, okrem prípadov, keď vymieňate batériu.

Ak sa obvody v kľúčoch poškodia, systém napájania sa nemusí aktivovať a diaľkový ovládač nemusí fungovať. Ak kľúče nefungujú správne, nechajte ich skontrolovať predajcovi.

Systém klimatizácie môžete zapnúť a vypnúť pomocou diaľkového ovládača bezkľúčového otvárania.

➤ **Vzdialené nastavenie harmonogramu klimatizácie** Str. 250

### ■ Štítok s číslom kľúča

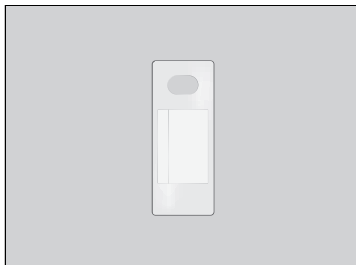

Obsahuje číslo, ktoré budete potrebovať, keď si chcete zakúpiť náhradný kľúč.

### ▣ Štítok s číslom kľúča

Štítok s číslom kľúča si odložte oddelene od kľúča na bezpečnom mieste mimo vozidla.  
Ak si chcete kúpiť ďalší kľúč, obráťte sa na predajcu.

Ak stratíte kľúč a nemôžete aktivovať systém napájania, obráťte sa na predajcu.

Ovládacie prvky

►► Zamknutie a odomknutie dverí ► Nízka intenzita signálu diaľkového ovládača bezklúčového otvárania

## Nízka intenzita signálu diaľkového ovládača bezklúčového otvárania

Vozidlo vysiela rádiové vlny, pomocou ktorých lokalizuje diaľkový ovládač bezklúčového otvárania počas uzamykania/odomykania dverí a dverí batožinového priestoru a veka nabíjania, alebo aktivácie systému napájania.

V nasledujúcich prípadoch môže byť funkcia uzamykania/odomykania dverí a dverí batožinového priestoru alebo aktivácie systému napájania obmedzená alebo nestabilná:

- Zariadenia v blízkosti vozidla vysielaajú silné rádiové vlny.
- Diaľkový ovládač bezklúčového otvárania nosíte spolu s telekomunikačnými zariadeniami, prenosnými počítačmi, mobilnými telefónmi alebo bezdrôtovými zariadeniami.
- Diaľkový ovládač bezklúčového otvárania sa dotýka kovového predmetu alebo ho takýto predmet zakrýva.

### ►► Nízka intenzita signálu diaľkového ovládača bezklúčového otvárania

Komunikácia medzi diaľkovým ovládačom bezklúčového otvárania a vozidlom vybitá batériu diaľkového ovládača bezklúčového otvárania.

Životnosť batérie je približne dva roky, ale závisí od intenzity používania.

Batéria sa vybitá vždy, keď diaľkový ovládač bezklúčového otvárania prijíma silné rádiové vlny. Neumiestňujte ho do blízkosti elektrických zariadení, ako napríklad televízorov alebo osobných počítačov.

Ovládacie prvky

## Uzamknutie/odomknutie dverí zvonka

### ■ Používanie systému bezklúčového otvárania

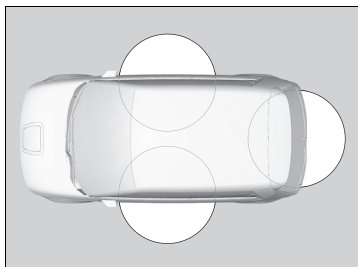

Keď máte u seba diaľkový ovládač bezklúčového otvárania, vonkajšie kľučky predných dverí sa automaticky zasunú/vysunú a môžete zamknúť/odomknúť dvere a dvere batožinového priestoru. Dvere a dvere batožinového môžete zamknúť/odomknúť v okruhu asi 80 cm od vonkajších kľučiek predných dverí alebo vonkajšej kľučky dverí batožinového priestoru.

### ■ Uzamknutie dverí a dverí batožinového priestoru

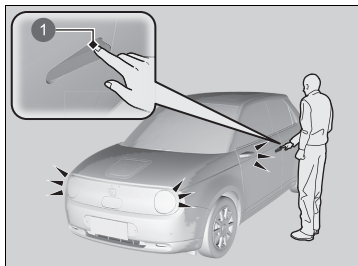

1 Snímač uzamknutia dverí

Dotknite sa snímača uzamknutia dverí na predných dverách alebo stlačte tlačidlo uzamknutia dverí batožinového priestoru.

- Niektoré exteriérové svetlá bliknú trikrát; všetky dvere a dvere batožinového priestoru sa uzamknú; vonkajšie kľučky predných dverí sa zasunú, ak boli vysunuté a spustí sa bezpečnostný systém.

### ► Používanie systému bezklúčového otvárania

Dvere môžete odomknúť alebo zamknúť pomocou systému bezklúčového otvárania len v režime napájania VOZIDLO VYPNUTÉ.

- Po opustení vozidla nenechávajte diaľkový ovládač bezklúčového otvárania vo vozidle. Zoberte ho so sebou.
- Dvere a dvere batožinového priestoru môžete uzamknúť/odomknúť aj vtedy, ak diaľkový ovládač bezklúčového otvárania nemáte pri sebe – stačí, aby sa v dosahu nachádzala iná osoba s diaľkovým ovládačom.
- Ak sa diaľkový ovládač bezklúčového otvárania nachádza v dosahu, dvere sa môžu odomknúť, ak sa na rukoväti dverí nachádza voda v dôsledku silného dažďa alebo umývania v autoumyvačke.
- Ak rukou v rukavici uchopíte rukoväť predných dverí alebo sa dotknete snímača uzamknutia dverí, snímač dverí môže reagovať pomaly alebo nemusí vôbec odomknúť dvere.
- Po zamknutí dverí máte čas 2 sekundy, v priebehu ktorých môžete potiahnutím rukoväti dverí overiť, či sú dvere zamknuté. Ak chcete odomknúť dvere ihneď po ich zamknutí, počkajte minimálne 2 sekundy pred uchopením rukoväti, inak sa dvere neodomknú.
- Dvere sa nemusia otvoriť, ak rukoväť potiahnete okamžite po uchopení. Znova uchopte rukoväť a pred potiahnutím skontrolujte, či sú dvere odomknuté.
- Aj keď sa nachádzate vo vzdialenosti do 80 cm, nemusí sa vám podariť uzamknúť/odomknúť dvere a dvere batožinového priestoru pomocou diaľkového ovládača bezklúčového otvárania, ak sa nachádza nad alebo pod vonkajšou kľučkou.
- Diaľkový ovládač bezklúčového otvárania nemusí fungovať, ak sa nachádza príliš blízko dverí alebo skla dverí.



►► Zamknutie a odomknutie dverí ► Uzamknutie/odomknutie dverí zvonka

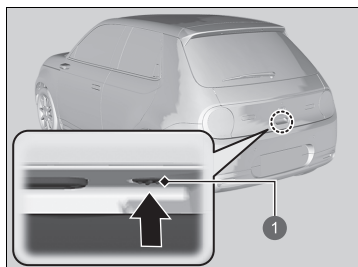

1 Tlačidlo uzamknutia

■ Odomknutie dverí a dverí batožinového priestoru

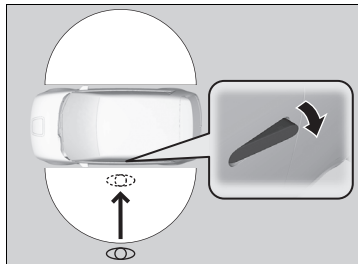

Keď kráčate k vozidlu s diaľkovým ovládaním bezklúčového otvárania, vonkajšie kľučky predných dverí sa automaticky vysunú.

Funkcia automatického vysúvania sa aktivuje, keď sú predné dvere uzamknuté a diaľkové ovládanie bezklúčového otvárania je v okruhu 2 m od vonkajších rúkoviek predných dverí.

►► Používanie systému bezklúčového otvárania

Ak dvere alebo dvere batožinového priestoru neotvoríte do 30 sekúnd od odomknutia vozidla, dvere a dvere batožinového priestoru sa automaticky znova uzamknú a predná vonkajšia rúkovička dverí sa automaticky zasunie späť.

Ak uzamknete dvere a potom ponecháte diaľkový ovládač bezklúčového otvárania v dosahu detekcie dlhšie ako 2 minúty, funkcia automatického vysúvania sa deaktivuje.

Ak je funkcia deaktivovaná, manuálne vysuňte kľučku alebo použite tlačidlo odomknutia na diaľkovom ovládači bezklúčového otvárania.

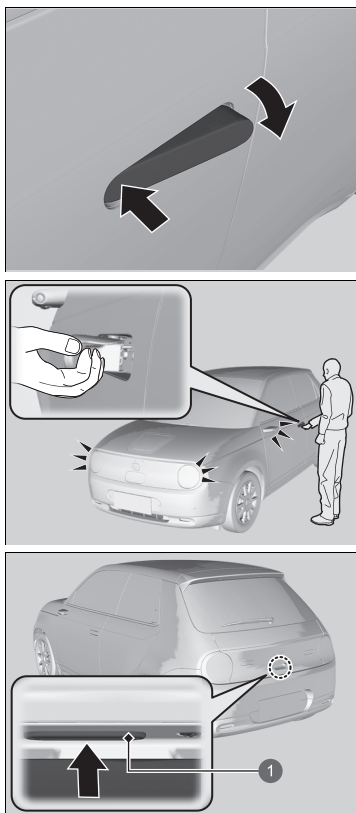

1 Vonkajšia rukoväť

### Ručné potlačenie vonkajšej rukoväti predných dverí:

Potlačte prednú časť smerom dovnútra.

- Keď sa vonkajšia rukoväť predných dverí nevysunie automaticky, potlačte prednú stranu smerom dovnútra.

Uchopte vonkajšiu rukoväť predných dverí:

- Odomknú sa všetky dvere a dvere batožinového priestoru.
- Niektoré exteriérové svetlá jeden raz zablikajú.

Stlačte vonkajšiu kľučku dverí batožinového priestoru:

- Dvere batožinového priestoru a všetky ostatné dvere sa odomknú.
- Niektoré exteriérové svetlá jeden raz zablikajú.
- Vonkajšie kľučky predných dverí sa vysunú.
- ▣ **Otváranie/zatváranie dverí batožinového priestoru** Str. 187

### ▣ Používanie systému bezkľúčového otvárania

Ak sa pri zapnutom systéme napájania vzdialite od vozidla, funkcia automatického vysunutia nebude fungovať.

Ak uzamknete dvere a dvere batožinového priestoru a diaľkový ovládač bezkľúčového otvárania vzdialite z detekčného rozsahu 2 m a potom ho do 10 sekúnd vrátite späť, funkcia automatického vysúvania nebude fungovať. V takom prípade ručne vysuňte kľučku dverí alebo použite diaľkový vysielateľ.

Ak však diaľkový ovládač bezkľúčového otvárania priblížite späť do detekčného rozsahu po uplynutí 10 sekúnd, kľučky sa automaticky vysunú.

Vonkajšia rukoväť predných dverí sa zasunie späť do 30 sekúnd po zatvorení dverí vodiča alebo po vyradení prevodovky z polohy **[P]**.

Ak vozidlo opustíte na dlhšie ako 8 dní, automatické vysúvanie nebude fungovať. V tomto prípade odomknite vozidlo pomocou diaľkového ovládača

Ak je vonkajšia rukoväť predných dverí vysunutá a diaľkový ovládač bezkľúčového otvárania sa odstráni z detekčného rozsahu 2 m, rukoväť sa po 30 sekundách zasunie späť.

Nastavenia svetelného blikania a funkcia automatického vysúvania sa dajú prispôsobiť pomocou informačnej/ audio obrazovky.

▣ **Ako prispôsobiť nastavenia vozidla** Str. 336

►► Zamknutie a odomknutie dverí ► Uzamknutie/odomknutie dverí zvonka

## ■ Používanie diaľkového ovládača

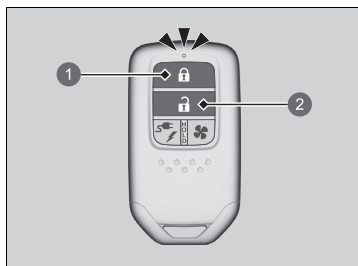

- 1 Tlačidlo uzamknutia
- 2 Tlačidlo odomknutia

Ovládacie prvky

### ■ Uzamknutie dverí a dverí batožinového priestoru

Stlačte tlačidlo zamknutia.

- Niektoré exteriérové svetlá bliknú trikrát; všetky dvere a dvere batožinového priestoru sa uzamknú; vonkajšie rukoväti predných dverí sa zasunú a spustí sa bezpečnostný systém.

### ■ Odomknutie dverí a dverí batožinového priestoru

Stlačte tlačidlo odomknutia.

- Niektoré exteriérové svetlá bliknú raz; všetky dvere a dvere batožinového priestoru sa odomknú a vonkajšie kľučky predných dverí sa vysunú.

## ►► Používanie diaľkového ovládača

Ak dvere alebo dvere batožinového priestoru neotvoríte do 30 sekúnd od odomknutia vozidla diaľkovým ovládačom, dvere a dvere batožinového priestoru sa automaticky znova uzamknú a predná vonkajšia kľučka dverí sa automaticky zasunie späť. Nastavenie intervalu opätovného uzamknutia možno zmeniť.

► **Ako prispôbiť nastavenia vozidla** Str. 336

Ak sa vonkajšie rukoväti predných dverí vysunuli alebo zasunuli, keď bol režim napájania nastavený na OFF (vypnuté), zasunú sa alebo vysunú naspäť po stlačení tlačidla uzamknutia/odomknutia na kľúči.

Ak je spínač interiérového svetla v polohe aktivácie dverí, interiérové svetlá sa rozsvietia, keď odomknete dvere a dvere batožinového priestoru.

Žiadne dvere otvorené: Svetlá pomaly zhasnú po 30 sekundách.

Opätovné zamknutie dverí a dverí batožinového priestoru: Svetlo okamžite zhasne.

► **Interiérové svetlá** Str. 235

Dvere môžete odomknúť alebo zamknúť pomocou diaľkového ovládača len v režime napájania VOZIDLO VYPNUTÉ.

### » Používanie diaľkového ovládača

#### Typ vozidla s pravostranným riadením

Keď sa diaľkový ovládač bezklúčového otvárania nachádza vo vozidle, nemožno zamknúť žiadne dvere zvonka a zaznie zvuková signalizácia. Ak chcete zamknúť niektoré dvere, keď sa diaľkový ovládač bezklúčového otvárania nachádza vo vozidle, štyrikrát vykonajte ľubovoľný z nasledujúcich postupov:

- Stlačte tlačidlo uzamknutia na diaľkovom ovládači bezklúčového otvárania.
- Dotknite sa snímača uzamknutia dverí na predných dverách alebo stlačte tlačidlo uzamknutia dverí batožinového priestoru.

Diaľkový ovládač používa signály s malým výkonom, preto sa môže prevádzkový dosah líšiť v závislosti od okolia.

Ak sa rôzne mení dosah diaľkového ovládača, pravdepodobne je slabá batéria.

Ak sa pri stlačení tlačidla nerozsvieti dióda LED, batéria je vybitá.

#### » Výmena gombíkovej batérie Str. 620

Vonkajšia rukoväť dverí spolujazdca vpredu sa zasunie späť do 30 sekúnd po zatvorení dverí vodiča alebo po vyradení prevodovky z polohy **[P]**.

Ovládacie prvky

►► Zamknutie a odomknutie dverí ► Uzamknutie/odomknutie dverí zvonka

### ■ Uzamknutie/odomknutie dverí pomocou kľúča

Ak tlačidlo uzamknutia alebo odomknutia diaľkového ovládača nefunguje, použite kľúč.

Stlačte a potiahnite vonkajšiu kľučku: Zasuňte zabudovaný kľúč do cylindra kľúča úplne zospodu a potom kľúč otočte.

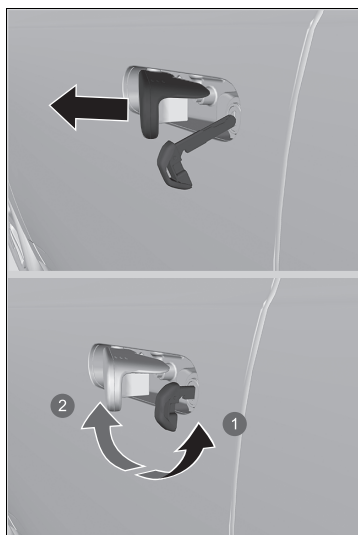

- ① Uzamknutie
- ② Odomknutie

Ovládacie prvky

### ►► Uzamknutie/odomknutie dverí pomocou kľúča

Keď uzamknete/odomknete dvere vodiča pomocou kľúča, zároveň sa uzamknú/odomknú aj všetky ostatné dvere.

Ak odomknete dvere pomocou zabudovaného kľúča pri aktivovanom systéme zabezpečenia, alarm sa vypne.

## ■ Uzamknutie dverí bez kľúča

Ak kľúč nemáte pri sebe alebo z nejakého dôvodu nemôžete dvere uzamknúť pomocou kľúča, môžete dvere uzamknúť bez kľúča.

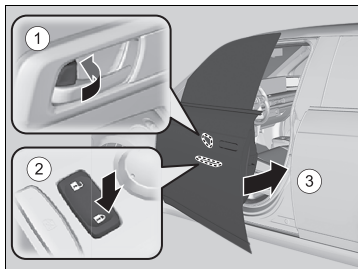

### ■ Zamknutie dverí vodiča

Zatlačte poistný jazýček dopredu ① alebo stlačte hlavný spínač uzamknutia dverí v smere uzamknutia ② a potom potiahnite a podržte vonkajšiu rukoväť dverí ③. Zatvorte dvere a potom uvoľnite rukoväť.

### ■ Zamknutie dverí spolujazdca

Potiahnite poistný jazýček smerom dopredu a zatvorte dvere.

## ■ Systém ochrany pred vymknutím

Dvere ani dvere batožinového priestoru nemožno uzamknúť, kým sa diaľkový ovládač bezkľúčového otvárania nachádza vo vozidle.

## ▶▶ Uzamknutie dverí bez kľúča

Keď uzamknete dvere vodiča, uzamknú sa aj všetky ostatné dvere a dvere batožinového priestoru.

Pred uzamknutím dverí sa uistite, že kľúč nie je vo vozidle.

Ovládacie prvky

►► Zamknutie a odomknutie dverí ► Uzamknutie/odomknutie dverí zvnútra

## Uzamknutie/odomknutie dverí zvnútra

### ■ Použitie poistného jazýčka

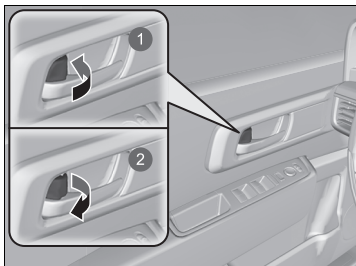

- 1 Uzamknutie
- 2 Odomknutie

#### ■ Uzamknutie dverí

Potlačte poistný jazýček dopredu.

#### ■ Odomknutie dverí

Potiahnite poistný jazýček dozadu.

### ■ Odomknutie pomocou vnútornej rukoväti predných dverí

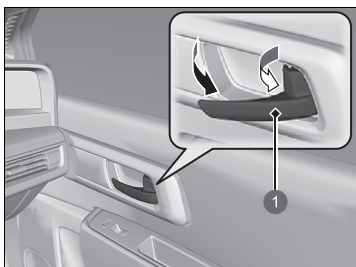

- 1 Vnútoraná rukoväť

Potiahnite vnútornú rukoväť predných dverí.

- Dvere sa jediným pohybom odomknú aj otvoria.

### ►► Použitie poistného jazýčka

Ak uzamknete/odomknete dvere pomocou poistného jazýčka na dverách vodiča, uzamknú/odomknú sa aj všetky ostatné dvere a dvere batožinového priestoru.

### ►► Odomknutie pomocou vnútornej rukoväti predných dverí

Vnútorne rukoväti predných dverí sú navrhnuté tak, aby umožňovali cestujúcim na predných sedadlách otvoriť dvere jediným pohybom. Táto funkcia sa však neaktivuje, ak cestujúci na predných sedadlách potiahnu vnútornú rukoväť predných dverí, keď je vozidlo v pohybe.

Deti by vždy mali cestovať na zadných sedadlách, kde sú dvere vybavené detskou poistkou.

► **Detská poistka dverí** Str. 184

Ak otvoríte akékoľvek dvere zvnútra vozidla pomocou vnútornej kľučky, vonkajšie kľučky predných dverí sa vysunú.

### ■ Používanie hlavného spínača uzamknutia dverí

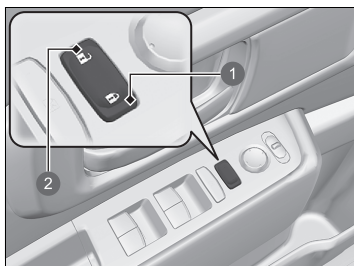

- 1 Uzamknutie
- 2 Odomknutie

Stlačením hlavného spínača uzamknutia dverí podľa obrázka uzamknete alebo odomknete všetky dvere a dvere batožinového priestoru.

- Vonkajšie rukoväti predných dverí sa taktiež zasunú alebo vysunú po stlačení hlavného spínača uzamknutia dverí.

### ☒ Používanie hlavného spínača uzamknutia dverí

Keď uzamknete/odmoknete jedny z predných dverí pomocou hlavného spínača uzamknutia dverí, všetky ostatné dvere a dvere batožinového priestoru sa taktiež uzamknú/odmoknú.

Ovládacie prvky



►► Zamknutie a odomknutie dverí ► Detská poistka dverí

## Detská poistka dverí

Detská poistka dverí zabraňuje otvoreniu dverí zvnútra bez ohľadu na polohu poistného jazýčka.

### ■ Nastavenie detskej poistky dverí

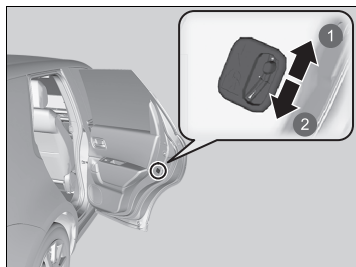

- 1 Odomknutie
- 2 Uzamknutie

Posuňte páčku v zadných dverách do polohy zamknutia a zatvorte dvere.

### ■ Pri otváraní dverí

Dvere otvorte pomocou vonkajšej rukoväti dverí.

### ►► Detská poistka dverí

Ak chcete otvoriť dvere zvnútra, keď je zapnutá detská poistka dverí, presuňte poistný jazýček do polohy odomknutia, spustite zadné okno, vložte ruku do otvoreného okna a potiahnite vonkajšiu rukoväť dverí.

## Značky NFC

Sú potrebné na používanie smartfónu ako kľúča vozidla.

Ak podržíte zariadenie s podporou funkcie NFC nad značkou, môžete vozidlo zamknúť, odomknúť alebo naštartovať bez fyzického kľúča.

### ■ Umiestnenie



V modeloch s pravostranným riadením sa značky NFC nachádzajú priamo na opačnej strane voči značkám v modeloch s ľavostranným riadením.

Značka N je registrovaná ochranná známka spoločnosti NFC Forum, Inc.

### ▣ Značky NFC

Funkcia nemusí v niektorých krajinách fungovať. Na podrobnosti sa spýtajte predajcu.

## Dvere batožinového priestoru

### Bezpečnostné opatrenia pri otváraní/zatváraní dverí batožinového priestoru

Pred otváraním a zatváraním dverí batožinového priestoru vždy skontrolujte, či sa v ich dráhe nenachádzajú osoby alebo predmety.

- Úplne otvorte dvere batožinového priestoru.
  - ▶ Ak dvere batožinového priestoru neotvoríte úplne, mohli by sa zavrieť vlastnou váhou.
- Vo veternom počasí postupujte opatrne. Vietor by mohol zatvoriť dvere batožinového priestoru.

Vždy jazdite so zatvorenými dverami batožinového priestoru z nasledujúcich dôvodov:

- ▶ Vyhnete sa možnému poškodeniu vozidla.

Ovládacie prvky

#### Bezpečnostné opatrenia pri otváraní/zatváraní dverí batožinového priestoru

### **⚠ VÝSTRAHA**

**Osoby stojace v ceste otváraných alebo zatváraných dverí batožinového priestoru môžu byť vážne zranené.**

**Pred otvorením alebo zatvorením dverí batožinového priestoru sa uistite, že sa v ich priestore nenachádzajú žiadne osoby.**

Dávajte si pozor, aby ste si neudreli hlavu o dvere batožinového priestoru alebo aby ste si pri ich zatváraní neprivreli ruky medzi dvere batožinového priestoru a batožinový priestor.

Nikdy nedovoľte osobám cestovať v batožinovom priestore. Mohli by sa zraniť pri prudkom brzdení, zrýchlení alebo v prípade zrážky.

## Otváranie/zatváranie dverí batožinového priestoru

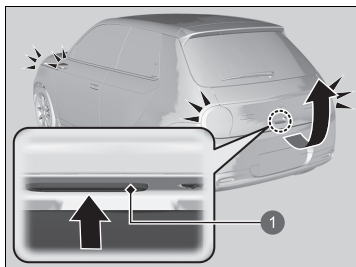

1 Vonkajšia rukoväť

Keď odomknete všetky dvere, odomknú sa aj dvere batožinového priestoru. Stlačte vonkajšiu kľučku dverí batožinového priestoru a zdvihnutím otvorte dvere batožinového priestoru.

Ak diaľkový ovládač bezkľúčového otvárania nosíte so sebou, dvere batožinového priestoru pred otvorením nemusíte odomykať.

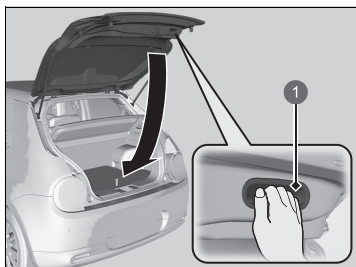

1 Vnútoraná rukoväť

Ak chcete zatvoriť dvere batožinového priestoru, uchopte vnútornú rukoväť, potiahnite dvere batožinového priestoru nadol a potlačením zvonku ich zatvorte.

### ►► Otváranie/zatváranie dverí batožinového priestoru

- Po opustení vozidla nenechávajte diaľkový ovládač bezkľúčového otvárania vo vozidle. Zoberte ho so sebou.
- Dvere batožinového priestoru môžete odomknúť aj vtedy, ak diaľkový ovládač bezkľúčového otvárania nemáte pri sebe, ak sa iná osoba s diaľkovým ovládačom nachádza v dosahu.

## System zabezpečenia

### System imobilizéra

System imobilizéra zabraňuje aktivácii systému napájania vozidla s kľúčom, ktorý nebol vopred zaregistrovaný. Každý kľúč obsahuje elektronické vysielače, ktoré používajú na overenie kľúča elektronické signály.

Dbajte na nasledujúce pokyny pri stlačení tlačidla **POWER**:

- Nenechávajte v blízkosti tlačidla **POWER** predmety, ktoré vysielaajú silné rádiové vlny.
- Uistite sa, že kľúč nie je prikrytý alebo sa nedotýka kovového predmetu.
- Nenechávajte v blízkosti tlačidla **POWER** kľúč z iného systému imobilizéra.

Neumiestňujte kľúč do blízkosti magnetických predmetov. Elektronické zariadenia, napríklad televízory a audiosystémy, emitujú silné magnetické polia. Zmagnetizovať sa môže dokonca aj kľúčienka.

Ovládacie prvky

#### » System imobilizéra

##### POZNÁMKA

Ak necháte kľúč vo vozidle, môže dôjsť ku krádeži alebo k náhodnému pohybu vozidla. Keď nechávate vozidlo bez dozoru, vezmite si kľúč so sebou.

Nepokúšajte sa systém zmeniť alebo k nemu pridať iné zariadenia.

Môžete tým poškodiť systém a vozidlo nebude schopné prevádzky.

Ak systém opakovane nerozpozna kód vášho kľúča, obráťte sa na predajcu. Ak ste stratili kľúč a nemôžete naštartovať vozidlo, obráťte sa na predajcu.

##### Typ vozidla s pravostranným riadením

Pred prvým nastavením režimu napájania do polohy ZAPNUTÉ po odpojení 12-voltového akumulátora stlačte a podržte brzdový pedál.

## Alarm systém

Systém bezpečnostného alarmu sa aktivuje, ak sa dvere batožinového priestoru, kapota alebo dvere otvoria násilím. Alarm sa neaktivuje, ak sa dvere alebo dvere batožinového priestoru otvoria s použitím diaľkového ovládača alebo systému bezklúčového otvárania.

### ■ Keď sa aktivuje alarm systém

Klaksón bude prerušovanie trúbiť a všetky exteriérové svetlá zablikajú.

### ■ Deaktivácia alarm systému

Odomknite vozidlo pomocou diaľkového ovládača alebo systémom bezklúčového otvárania alebo otočte spínačom zapalovania do polohy ZAPNUTÉ. Systém sa deaktivuje spolu s klaksónom a blikajúcimi svetlami.

### ■ Nastavenie alarm systému

Alarm systém sa nastavuje automaticky pri splnení nasledujúcich podmienok:

- Vozidlo je v režime napájania VOZIDLO VYPNUTÉ.
- Kapota je zatvorená.
- Všetky dvere a dvere batožinového priestoru sú uzamknuté zvonku pomocou diaľkového ovládača alebo systému bezklúčového otvárania.

### ■ Keď sa nastaví alarm systém

Indikátor alarm systému na prístrojovom paneli bliká a interval blikania sa zmení asi po 15 sekundách.

### ■ Zrušenie alarm systému

Alarm systém sa zruší, keď vozidlo odomknete pomocou diaľkového ovládača, systému bezklúčového otvárania alebo keď nastavíte režim napájania do polohy ZAPNUTÉ. Zároveň sa vypne aj indikátor alarm systému.

### ► Alarm systém

Nepokúšajte sa systém zmeniť alebo k nemu pridať iné zariadenia.

Môžete tým poškodiť systém a vozidlo nebude schopné prevádzky.

Alarm systém bude aktivovaný približne 5 minút pred deaktiváciou systému zabezpečenia.

Systém prejde desiatimi 30-sekundovými cyklami, počas ktorých bude znieť klaksón a bude blikat výstražný indikátor.

V závislosti od okolností môže systém zabezpečenia ostať aktívny ďalších 5 minút.

Nenastavujte alarm systém, keď sa vo vozidle nachádzajú osoby alebo je otvorené okno. Systém sa môže náhodne aktivovať, keď:

- Odomknete dvere pomocou poistného jazýčka.
- Otvoríte kapotu pomocou rukoväti uvoľnenia kapoty.

Ak sa po nastavení alarmu vybije 12-voltový akumulátor, môže po opätovnom nabití alebo výmene 12-voltového akumulátora dôjsť k spusteniu alarmu zabezpečenia.

V takomto prípade deaktivujte alarm systém odomknutím dverí pomocou diaľkového ovládača alebo systému bezklúčového otvárania.

Ak odomknete dvere pomocou zabudovaného kľúča pri aktivovanom systéme zabezpečenia, alarm sa vypne.

►► Systém zabezpečenia ► Alarm systém

Ovládacie prvky

190 \* Nie je k dispozícii u všetkých modelov

►► Alarm systém

Modely s ultrazvukovými snímačmi alebo snímačom náklonu

Systém sa môže náhodne aktivovať v nasledujúcich prípadoch:

- Vozidlo je zaparkované v automatizovanej garáži.
- Vozidlo sa umýva vodou pod vysokým tlakom alebo v automatizovanej automyvární.
- Vozidlo sa prepravuje vo vlaku, na trajekte alebo na prívесе.
- Vozidlo je vystavené silnému dažďu alebo búrke.
- Z vozidla sa odstraňuje ľad.

Môžete použiť tlačidlo vypnutia (**OFF**) ultrazvukového snímača a tlačidlo vypnutia (**OFF**) snímača náklonu, aby sa neúmyselne neaktivoval alarm systém.

- **Ultrazvukové snímače**\* Str. 191
- **Snímač náklonu**\* Str. 192

## Ultrazvukové snímače \*

Ultrazvukové snímače sa aktivujú len vtedy, keď je nastavený alarm systém. Ak snímače rozpoznajú narušiteľa pohybujúceho sa v interiéri alebo vstupujúceho do interiéru vozidla cez okno, snímač aktivuje alarm.

### ■ Nastavenie alarm systému bez aktivácie ultrazvukových snímačov



Systém zabezpečenia môžete nastaviť bez aktivácie ultrazvukových snímačov.

Ak chcete vypnúť systém ultrazvukových snímačov, nastavte režim napájania na VOZIDLO VYPNUTÉ stlačením tlačidla **POWER** a následným stlačením tlačidla vypnutia (**OFF**) ultrazvukového snímača .

► Tlačidlo  svieti načerveno.

Ak chcete systém znova zapnúť, stlačte tlačidlo vypnutia ultrazvukových snímačov.

Ultrazvukové snímače sa zapnú pri každom nastavení alarm systému, a to aj vtedy, ak ste ich naposledy vypli.

### ►► Ultrazvukové snímače \*

Bez ohľadu na to, či sú ultrazvukové snímače aktivované, systém zabezpečenia je možné vypnúť len diaľkovým ovládačom alebo systémom bezkľúčového otvárania, nie kľúčom.

Je možné zistiť, či sa systém zabezpečenia aktivoval bez vášho vedomia. Ak sa systém zabezpečenia deaktivoval, 5 minút po odomknutí dverí a deaktivácii systému bude blikat tlačidlo .

Ak však zapnete systém napájania, tlačidlo  prestane po 5 sekundách blikat.

Ak má ultrazvukový snímač poruchu alebo sa vyskytol iný problém, tlačidlo  sa po odomknutí dverí a deaktivácii systému na 5 minút rozsvieti.

Ak však zapne systém napájania motor, tlačidlo  zhasne.

Systém zabezpečenia môžu ultrazvukové snímače neúmyselne aktivovať v nasledujúcich prípadoch:

- Nieкто sa nachádza vo vozidle.
- Je otvorené okno.
- Vo vozidle visí príslušenstvo alebo oblečenie.

\* Nie je k dispozícii u všetkých modelov



►► Systém zabezpečenia ► Snímač náklonu \*

## Snímač náklonu \*

Snímače náklonu sa aktivujú len v prípade, že je nastavený alarm systém. Ak niekto zdvihne vozidlo na účely ťahania vozidla, demontáže kolies a podobne, snímač aktivuje alarm.

### ■ Nastavenie alarm systému bez aktivácie snímačov náklonu

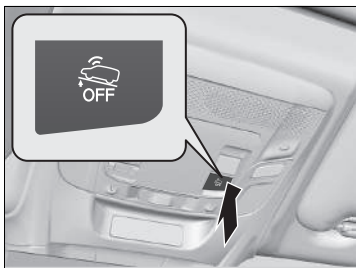

Ovládacie prvky

Systém zabezpečenia môžete nastaviť bez aktivácie snímačov náklonu.

Ak chcete vypnúť systém snímačov náklonu, nastavte režim napájania na VOZIDLO VYPNUTÉ stlačením tlačidla **POWER** a následným stlačením tlačidla vypnutia (**OFF**) snímačov náklonu.

► Tlačidlo  svieti načerveno.

Ak chcete systém znova zapnúť, stlačte tlačidlo vypnutia **OFF** snímačov náklonu. Snímač náklonu sa zapne pri každom nastavení alarm systému, a to aj vtedy, ak ste ho naposledy vypli.

### ►► Snímač náklonu \*

Aj keď je snímač náklonu aktivovaný, systém zabezpečenia je možné vypnúť len diaľkovým ovládačom alebo systémom bezkľúčového otvárania, nie kľúčom.

Je možné zistiť, či sa systém zabezpečenia aktivoval bez vášho vedomia. Ak sa systém zabezpečenia deaktivoval, 5 minút po odomknutí dverí a deaktivácii systému bude blikať tlačidlo .

Ak však zapnete systém napájania, tlačidlo  prestane po 5 sekundách blikať.

Ak má snímač náklonu poruchu alebo sa vyskytol iný problém, tlačidlo  sa po odomknutí dverí a deaktivácii systému na 5 minút rozsvieti.

Ak však zapne systém napájania motor, tlačidlo  zhasne.

Nenastavujte snímač náklonu, keď sa vozidlo zdvíha alebo nadvihuje na zdviháku.

## Uzamknutie najvyššej úrovne \*

Funkcia uzamknutia najvyššej úrovne deaktivuje poistné jazýčky na všetkých dverách.

### ■ Aktivácia funkcie uzamknutia najvyššej úrovne

- Otočte kľúč v zámke dverí vodiča smerom k prednej strane vozidla dvakrát počas piatich sekúnd.
- Do piatich sekúnd dvakrát stlačte tlačidlo uzamknutia na diaľkovom ovládači.
- Dvakrát počas piatich sekúnd sa dotknite snímača uzamknutia dverí na rukoväti dverí alebo stlačte tlačidlo uzamknutia na dverách batožinového priestoru.

### ■ Zrušenie funkcie uzamknutia najvyššej úrovne

Odomknite dvere vodiča pomocou diaľkového ovládača alebo systému bezkľúčového otvárania.

### ► Uzamknutie najvyššej úrovne \*

## ⚠ VÝSTRAHA

Keď je nastavené uzamknutie najvyššej úrovne, vo vozidle sa nesmú nachádzať žiadne osoby. Osoby uzamknuté vo vozidle by mohli vážne ochorieť alebo zomrieť následkom zvýšenia teploty, ak sa vozidlo nachádza na slnku.

Pred nastavením uzamknutia najvyššej úrovne skontrolujte, či sa vo vozidle nenachádzajú žiadne osoby.

Ak odomknete dvere pomocou zabudovaného kľúča pri aktivovanom systéme zabezpečenia, alarm sa vypne.

Ovládacie prvky

\* Nie je k dispozícii u všetkých modelov

## Okná

### Otváranie/zatváranie elektricky ovládaných okien

Elektricky ovládané okná môžete otvoriť a zatvoriť pomocou spínačov na dverách, keď je režim napájania v polohe ZAPNUTÉ.

Spínače na strane vodiča môžete použiť na otvorenie a zatvorenie všetkých okien. Ak chcete otvárať a zatvárať okná aj z iných miest, ako je miesto vodiča, tlačidlo uzamknutia elektricky ovládaného okna na strane vodiča musí byť vypnuté (nezatlačené, indikátor nesvieti).

Keď je tlačidlo uzamknutia elektricky ovládaných okien zatlačené, rozsvieti sa indikátor a môžete obsluhovať len okno vodiča. Tlačidlo uzamknutia elektricky ovládaných okien použijete, keď sa vo vozidle nachádzajú deti.

Ovládacie prvky

#### » Otváranie/zatváranie elektricky ovládaných okien

### ⚠ VÝSTRAHA

**Privretie rúk alebo prstov elektricky ovládanými oknami môže spôsobiť vážne poranenie.**

**Pred zatvorením sa uistite, že spolujazdci sú mimo priestoru okien.**

**VÝSTRAHA:** Vždy, keď opúšťate vozidlo, zoberte si so sebou kľúč zapalovania bez ohľadu na to, či ho ponechávate prázdne alebo v ňom zostávajú ďalšie osoby.

Elektricky ovládané okná možno používať maximálne 10 minút po zmene režimu napájania do polohy VOZIDLO VYPNUTÉ. Zatvorenie dverí vodiča zruší túto funkciu.

Po otvorení dverí sa jeho okno mierne zníži, aby sa dvere ľahšie otvorili.

Keď nie je možné spustiť okno, napríklad v prípade vybitia batérie, môže sa poškrabať o karosériu vozidla. Ak sa to stane, pomaly otvorte alebo zatvorte dvere a súčasne držte stlačenú hornú časť okna.

» **Ak je 12-voltová batéria vybitá** Str. 651

## ■ Otváranie/zatváranie okien s funkciou automatického otvárania/zatvárania

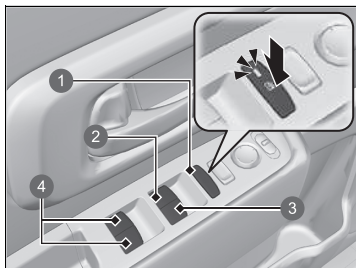

- 1 Tlačidlo uzamknutia elektricky ovládaných okien
- 2 Spínač okna vodiča
- 3 Spínač okna na strane spolujazdca vpredu
- 4 Spínač okien spolujazdcov vzadu

### ■ Manuálna obsluha

**Otvorenie:** Zatlačte spínač nadol a podržte ho, kým nedosiahnete požadovanú polohu.

**Zatvorenie:** Potiahnite spínač nahor a podržte ho, kým nedosiahnete požadovanú polohu.

### ■ Automatická prevádzka

**Otvorenie:** Silne zatlačte spínač nadol.

**Zatvorenie:** Silne potiahnite spínač nahor.

Okno sa úplne otvorí alebo zatvorí. Ak chcete okno kedykoľvek zastaviť, krátko zatlačte alebo potiahnite spínač.

## ▶ Otváranie/zatváranie elektricky ovládaných okien

### Automatické otočenie chodu

Ak elektrické ovládané okno zistí odpor pri automatickom zatváraní, prestane sa zatvárať a otočí chod opačným smerom.

Ak budete nepretržite ťahať spínač nahor, funkcia automatického otočenia chodu okna na strane vodiča sa vypne.

Snímač funkcie automatického otočenia chodu sa vypne, keď je okno už takmer zatvorené, aby sa zaistilo jeho úplné zatvorenie.

►► Okná ► Otváranie/zatváranie elektricky ovládaných okien

### ■ Otvorenie/zatvorenie okien pomocou diaľkového ovládača

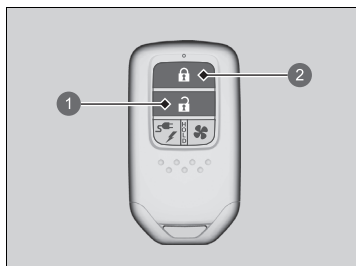

- 1 Tlačidlo odomknutia
- 2 Tlačidlo uzamknutia

**Otvorenie:** Stlačte tlačidlo odomknutia a potom ho v priebehu 10 sekúnd stlačte znova a podržte ho.

**Zatvorenie:** Stlačte tlačidlo uzamknutia a potom ho v priebehu 10 sekúnd stlačte znova a podržte ho.

Ak sa pohyb okien zastaví v polovici, zopakujte tento postup.

Ovládacie prvky

## Obsluha spínačov okolo volantu

### Tlačidlo POWER

#### Zmena režimu napájania

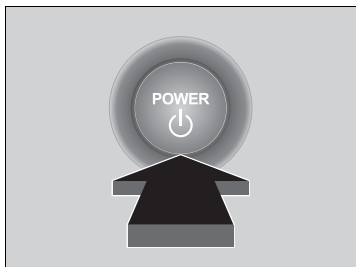

Ak máte pri sebe diaľkový ovládač bezkľúčového otvárania a stlačíte tlačidlo **POWER** bez stlačeného brzdového pedála, režim napájania sa zmení v nasledujúcom poradí: VOZIDLO VYPNUTÉ → PRÍSLUŠENSTVO → ZAPNUTÉ → VOZIDLO VYPNUTÉ.

#### **VOZIDLO VYPNUTÉ:**

Napájanie vozidla je VYPNUTÉ.

#### **PRÍSLUŠENSTVO:**

Je možné používať audiosystém a určité ďalšie príslušenstvo.

#### **ZAPNUTÉ:**

Je možné používať všetko príslušenstvo.

#### Tlačidlo POWER

Ak je diaľkový ovládač bezkľúčového otvárania v úložnom priečinku alebo na inom mieste, kde môže dôjsť k prerušeniu jeho signálu, režim napájania sa nemusí zmeniť.

Ovládacie prvky

POKRAČOVANIE

197

►► Obsluha spínačov okolo volantu ► Tlačidlo POWER

## ■ Automatické zapnutie/vypnutie

Táto funkcia umožňuje pri vstupe alebo výstupe z vozidla bez použitia tlačidla **POWER** automaticky zmeniť režim napájania na ZAPNUTÉ alebo VOZIDLO VYPNUTÉ.

### Pri vstupe do vozidla:

Režim napájania sa zapne, keď vstúpite do vozidla, máte pri sebe diaľkový ovládač bezklúčového otvárania a zatvoríte dvere vodiča.

- Ak potom stlačíte brzdový pedál, systém napájania sa zapne a rozsvieti sa indikátor



(pripravený).

► **Pohnutie sa z miesta** Str. 383

### Pri výstupe z vozidla:

Režim napájania sa zmení na VOZIDLO VYPNUTÉ, keď vystupujete z vozidla, máte pri sebe diaľkový ovládač bezklúčového otvárania a zatvoríte dvere.

- Ak vystúpite z vozidla, uzamknite dvere.

► **Uzamknutie/odmknutie dverí zvonka** Str. 175

Ovládacie prvky

## ►► Automatické zapnutie/vypnutie

### ⚠ VÝSTRAHA

Funkcia automatického zapnutia/vypnutia napájania môže vypnúť systém klimatizácie vozidla aj v prípade, že ho chcete nechať zapnutý po opustení vozidla. Ak je vozidlo vystavené extrémnym teplotám a systém klimatizácie sa vypne, teplota interiéru vozidla môže nebezpečne stúpnuť alebo klesnúť. Ak vnútri ponecháte dieťa, osobu, ktorá potrebuje asistenciu, alebo zviera, hrozí riziko ich poranenia alebo smrti. Deti, osoby, ktoré potrebujú asistenciu, a zvieratá nenechávajte vo vozidle bez dozoru.

Režim napájania sa nezapne pri vstupe do vozidla v nasledujúcich situáciách:

- je otvorená kapota,
- Režim napájania bol prepnutý na VOZIDLO VYPNUTÉ pomocou tlačidla **POWER** pri poslednom vystúpení z vozidla.

Režim napájania sa nezmení na VOZIDLO VYPNUTÉ, keď vystupujete z vozidla v nasledujúcich situáciách.

- Prevodovka je v inej polohe než **[P]**.
- Je zapnutý bezpečnostný pás vodiča.
- V sprievodcovi automatického vypnutia napájania bola vybraná možnosť Áno.
- Diaľkový ovládač bezklúčového otvárania sa nachádza vo vozidle.

Ak sú otvorené niektoré dvere alebo dvere batožinového priestoru a režim napájania je ZAPNUTÉ, zaznie zvukový signál a na obrazovke sa zobrazí sprievodca automatického vypnutia. Ak vyberiete „ÁNO“, režim napájania sa nezmení na VOZIDLO VYPNUTÉ ani v prípade, že vystúpite z vozidla spolu s kľúčom.

- Keďže automatické vypnutie (vrátane šetrenia energie batérie) nie je aktivované, stlačte pri výstupe z vozidla vypínač.

Ak zvolíte „NIE“ alebo nevyberiete žiadnu možnosť, automatické vypnutie sa aktivuje pri výstupe z vozidla spolu s kľúčom a zavretí dverí.

## ■ Automatické vypnutie

Ak necháte vozidlo 30 až 60 minút s prevodovkou v polohe **P** a v režime napájania PRÍSLUŠENSTVO, vozidlo automaticky prejde do režimu podobného režimu VOZIDLO VYPNUTÉ (UZAMKNUTIE), aby nedošlo k vybitiu 12-voltového akumulátora.

## ■ Pripomenutie režimu napájania

Ak otvoríte dvere vodiča, kým je vozidlo v režime napájania PRÍSLUŠENSTVO, zaznie výstražná zvuková signalizácia.

## ► Automatické zapnutie/vypnutie

Ak neplatí žiadna z vyššie uvedených situácií, ale režim napájania sa napriek tomu nezmení, prečítajte si nasledujúcu časť.

### ► Nízka intenzita signálu diaľkového ovládača bezkľúčového otvárania Str. 174

Ak vozidlo nie je v prevádzke, keď je radenie v polohe **P** a bezpečnostný pás vodiča nie je zapnutý, režim napájania sa po určitom čase prepne na VOZIDLO VYPNUTÉ.

Môžete zmeniť nastavenia automatického zapnutia/vypnutia.

### ► Ako prispôbiť nastavenia vozidla Str. 336

Ak vozidlo stojí určitú dobu, keď je režim napájania ZAPNUTÉ, zaznie zvukový signál a na obrazovke sa zobrazí sprievodca šetrením energie batérie.

Ak vyberiete možnosť „ÁNO“, režim napájania bude naďalej ZAPNUTÉ.

Ak zvolíte „NIE“ alebo nevyberiete žiadnu možnosť, režim napájania sa po 10 alebo viacerých sekundách automaticky zmení na VOZIDLO VYPNUTÉ.



## ■ Pripomenutie diaľkového ovládača bezklúčového otvárania

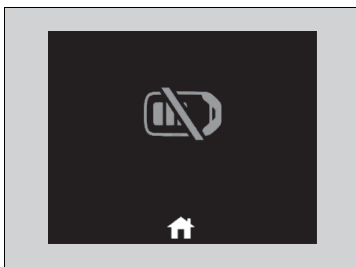

Ovládacie prvky

Keď je režim napájania nastavený na niektorý z iných režimov ako VYPNUTÉ a keď vyberiete diaľkový ovládač bezklúčového otvárania z vozidla a zatvoríte dvere, zaznie alarm. Ak naďalej zní alarm, položte diaľkový ovládač bezklúčového otvárania na iné miesto.

### ■ Keď je režim napájania v polohe PRÍSLUŠENSTVO

Alarm zní z vonkajšej strany vozidla.

### ■ Keď je vozidlo v režime napájania ZAPNUTÉ

Alarm zní tak z vonkajšej ako aj z vnútornej strany vozidla. Okrem toho sa na prístrojovej doske zobrazí výstražný indikátor.

### ■ Automatické zapnutie/vypnutie

Ak sa pokúsíte stlačiť brzdový pedál a jazdiť s vozidlom bez diaľkového ovládača bezklúčového otvárania, na rozhraní s informáciami pre vodiča sa zobrazí výstražná správa a z interiéru a/alebo exteriéru vozidla zaznie zvukový signál. Skontrolujte, či sa vo vozidle nachádza diaľkový ovládač bezklúčového otvárania.

## ►► Pripomenutie diaľkového ovládača bezklúčového otvárania

Keď sa diaľkový ovládač bezklúčového otvárania nachádza v prevádzkovom dosahu systému a zatvorí sa dvere vodiča, výstražná funkcia sa zruší.

Ak vyberiete z vozidla diaľkový ovládač bezklúčového otvárania po zapnutí systému napájania, nebude možné zmeniť režim tlačidla **POWER** ani znovu zapnúť systém napájania. Keď používate tlačidlo **POWER**, vždy sa uistite, že sa diaľkový ovládač nachádza vo vozidle.

Ak diaľkový ovládač bezklúčového otvárania vyložíte z vozidla cez okno, výstražná zvuková signalizácia sa neaktivuje.

Diaľkový ovládač bezklúčového otvárania neodkladajte na prístrojovú dosku ani do odkladacej schránky v palubnej doske. V opačnom prípade sa môže aktivovať výstražná zvuková signalizácia. V prípade niektorých iných podmienok, ktoré môžu zabrániť vozidlu lokalizovať diaľkový ovládač, sa môže aktivovať výstražná zvuková signalizácia aj vtedy, keď sa diaľkový ovládač nachádza v prevádzkovom dosahu systému.

## Osvetlenie

### ■ Svetlomet/obrysovú svetlá

Svetlá sa automaticky rozsvietia v závislosti od okolitého jasú. Je možné ich zapnúť a vypnúť aj manuálne

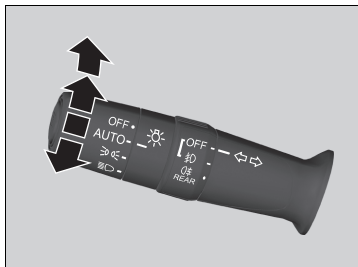

#### ■ Manuálna obsluha

##### Svetlomety/pozičné svetlá:

Otočte spínač svetiel do polohy .

##### Pozičné svetlá:

Otočte spínač svetiel do polohy .

##### Svetlomet/pozičné svetlá:

Prepnite spínač svetla do polohy **OFF** a uvoľnite ho, keď je nastavený prevod **P** a je aplikovaná parkovacia brzda.

- Svetlá sa znova automaticky zapnú, keď:
  - Spínač svetla sa znova prepne do polohy **OFF** a uvoľní.
  - Radenie sa preradí mimo polohy **P** a uvoľní sa parkovacia brzda.

Exteriérové svetlá sa automaticky rozsvietia, keď je spínač svetla nastavený na možnosť **AUTO** a režim napájania je nastavený na ZAPNUTÉ.



### ☒ Osvetlenie

Keď sú svetlá zapnuté, indikátor zapnutých svetiel bude svietiť na prístrojovom paneli.

☒ **Indikátor zapnutých svetiel** Str. 120

### ☒ Svetlomet/obrysovú svetlá

Keď sú zapnuté pozičné svetlá, zapne sa aj predné a zadné osvetlenie evidenčného čísla.

Keď je spínač svetla otočený do polohy  alebo  a napájanie je VYPNUTÉ, pri otvorení dverí vodiča sa ozve zvuková signalizácia.

Keď je spínač svetla nastavený na **AUTO** a úroveň okolitého osvetlenia je nízka, svetlomety a pozičné svetlá sa zapnú pri odomknutí dverí. Vypnú sa po uzamknutí dverí.

Snímač svetiel sa nachádza na mieste zobrazenom nižšie. Nezakrývajte snímač svetiel.

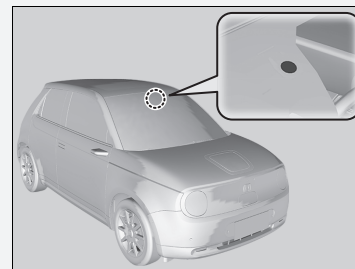

## ■ Dialkové svetlá

Keď je zapnutý svetlomet, potlačte páčku smerom dopredu. Potiahnutím páčky dozadu znova prepnete na stretávacie svetlá.

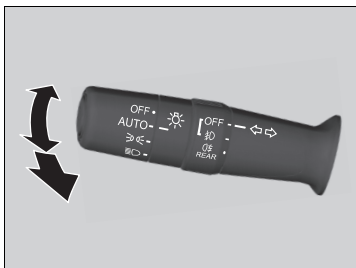

### ■ Blikanie dialkovými svetlami

Potiahnutím páčky dozadu zapnete dialkové svetlá.

► Uvoľnením páčky znova prepnete na stretávacie svetlá.

## ■ Smerové signály

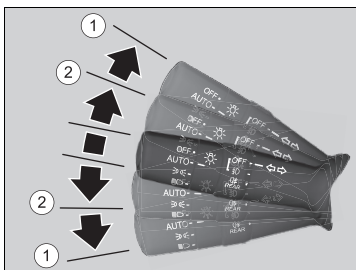

Smerové signály môžete použiť vtedy, keď je režim napájania v polohe ZAPNUTÉ.

### ■ ①: Smerový signál

Zatlačte páčku nahor alebo nadol podľa smeru, v ktorom chcete odbočiť, a smerový signál začne blikať.

### ■ ②: Krátky smerový signál

Keď páčku jemne zatlačíte nahor alebo nadol a pustíte, smerový signál blikne 3 razy.

► Ak mierne stlačíte blikajúcu páku opačným smerom, prestane blikať.

## ► Svetlomet/obrysové svetlá

Vozidlo je vybavené systémom automatického nastavenia svetlometov, ktorý automaticky nastavuje vertikálny uhol stretávacích svetiel svetlometov. Ak spozorujete výraznú zmenu vertikálneho uhla svetlometov, mohlo dôjsť k poruche systému. Nechajte vozidlo skontrolovať predajcovi.

Pozičné svetlá, ambientné osvetlenie vonkajších rúkaväť dverí a indikátor nabíjania sa rozsvietia v nasledujúcich situáciách. Po chvíli sa vypnú.

- Dialkový ovládač bezklúčového otvárania sa priblíži k vozidlu
  - Odomknú sa dvere vodiča
  - Otvoria sa ľubovoľné dvere
  - Režim napájania sa prepne do polohy VYPNUTÉ
- Ak sú však dvere vozidla uzamknuté viac než týždeň,

## ► Smerové signály

Keď blikajú vonkajšie smerové signály, bude blikať kontrolka smeroviek na prístrojovom paneli.

► **Indikátory** Str. 106

## ■ Integrácia svetlometov so stieračmi

Svetlomety sa automaticky rozsvietia, keď sa stierače použijú niekoľkokrát v priebehu určitého počtu intervalov so spínačom svetlometov v polohe **AUTO**. Svetlomety automaticky zhasnú niekoľko minút po zastavení stieračov.

## ▣ Integrácia svetlometov so stieračmi

Táto funkcia sa aktivuje, keď sa svetlomety vypnú v polohe **AUTO**. Jas prístrojového panela sa po rozsvietení svetlometov nezmení.

Pri nízkej úrovni okolitého osvetlenia zapne funkcia automatického ovládania svetiel svetlomety bez ohľadu na počet pohybov stieračov.

Funkciu integrácie svetlometov so stieračmi môžete zapnúť alebo vypnúť.

▣ **Ako prispôbiť nastavenia vozidla** Str. 336

## ■ Funkcia automatického vypnutia svetiel

Keď nastavíte režim napájania na možnosť VOZIDLO VYPNUTÉ (UZAMKNUTIE), zoberiete diaľkové ovládanie so sebou a zatvoríte dvere vodiča, o 15 sekúnd sa vypnú svetlomety, všetky ostatné vonkajšie svetlá a osvetlenie prístrojového panela.

Keď sa však tento spínač nachádza v polohe , pozíčné svetlá ostanú zapnuté.

Ak nastavíte režim napájania do polohy VOZIDLO VYPNUTÉ a spínač svetlometov je zapnutý, ale neotvoríte dvere, svetlá sa vypnú po 10 minútach (po 3 minútach, ak je spínač v polohe **AUTO**).

Svetlá sa znova zapnú, keď odomknete alebo otvoríte dvere vodiča. Ak odomknete dvere, ale neotvoríte ich do 15 sekúnd, svetlá sa vypnú. Ak otvoríte dvere vodiča, zaznie zvukový signál na pripomenutie zapnutých svetiel.

## ▣ Funkcia automatického vypnutia svetiel

Nastavenie časovača automatického vypnutia svetlometov môžete zmeniť.

▣ **Ako prispôbiť nastavenia vozidla** Str. 336

►► Obsluha spínačov okolo volantu ► Osvetlenie

## ■ Hmlové svetlá

Hmlové svetlá môžete použiť vtedy, keď je režim napájania v polohe ZAPNUTÉ.

### ■ Predné hmlové svetlá

Tieto svetlá môžete použiť, keď sú zapnuté pozičné svetlá alebo svetlomety.



### ■ Zadné hmlové svetlo

Možno ho použiť, keď sú zapnuté svetlomety alebo predné hmlové svetlá.

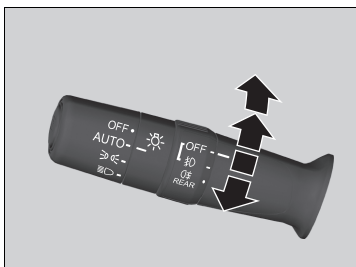

### ■ Spínač predných a zadných hmlových svetiel





#### Zapnutie predných hmlových svetiel:

Otočte spínač nahor z polohy **OFF** do polohy . Rozsvieti sa indikátor .

#### Zapnutie predných a zadných hmlových svetiel:

Otočte spínač o jednu polohu vyššie od polohy . Rozsvietia sa indikátory  a .

#### Zapnutie zadného hmlového svetla:

Otočte spínač z polohy  smerom nahor a potom ho otočte o jednu polohu nadol z polohy . Indikátor  bude naďalej svietiť. Ak chcete vypnúť zadné hmlové svetlo, otočte spínač svetlometrov do polohy **OFF**.

Ovládacie prvky

## ■ Denné prevádzkové osvetlenie

Denné prevádzkové osvetlenie sa rozsvieti vtedy, keď sú splnené nasledujúce podmienky:

- Je nastavený režim napájania ZAPNUTÉ.
- Spínač svetlometov je v polohe **AUTO**.
- Okolité osvetlenie je jasné.

Keď je vozidlo zastavené, prepnete spínač svetla do polohy **OFF** a uvoľníte ho, denné prevádzkové osvetlenie sa vypne. Keď je radenie prepnuté mimo polohy **P** a uvoľní sa parkovacia brzda, svetlá sa znova zapnú. V opačnom prípade, ak spínač svetla ešte raz prepnete do polohy **OFF**, svetlá sa znova zapnú.

## ▣ Denné prevádzkové osvetlenie

Denné prevádzkové osvetlenie a pozičné svetlá používajú rovnaký zdroj svetla.

Denné prevádzkové osvetlenie je svetlejšie ako pozičné svetlá.

Ak boli pozičné svetlá zapnuté ručne, denné prevádzkové osvetlenie sa nezapne.

Ovládacie prvky

►► Obsluha spínačov okolo volantu ►► Automatické prepínanie diaľkových svetiel

## Automatické prepínanie diaľkových svetiel

Kamera predného snímača rozpoznáva zdroje svetla pred vozidlom, ako sú napríklad svetlá vozidla pred vami alebo vozidla idúceho oproti, prípadne pouličné osvetlenie. Keď jazdíte v noci, tento systém automaticky prepína stretávacie a diaľkové svetlá v závislosti od situácie.

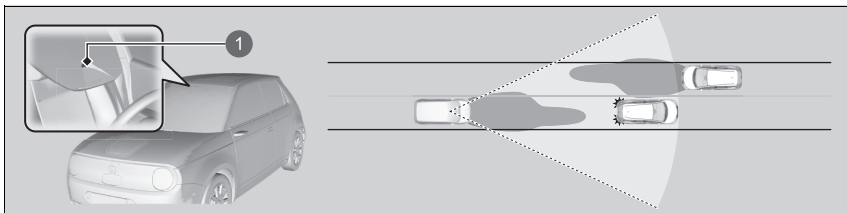

1 Kamera predného snímača

### Ako používať funkciu automatického prepínania diaľkových svetiel

Keď sú splnené všetky nasledujúce podmienky, rozsvieti sa indikátor automatického prepínania diaľkových svetiel a systém automatického prepínania diaľkových svetiel sa aktivuje.

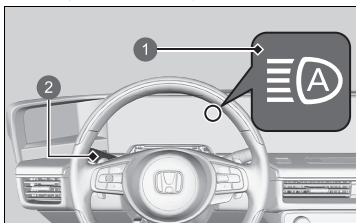

- 1 Indikátor automatického prepínania diaľkových svetiel
- 2 Spínač svetlometrov

- Je nastavený režim napájania ZAPNUTÉ.
- Spínač svetlometrov je v polohe **AUTO**.
- Páčka je v polohe stretávacích svetiel.
- Svetlomety boli automaticky aktivované.
- V okolí vozidla je tma.

### Automatické prepínanie diaľkových svetiel

Systém automatického prepínania diaľkových svetiel nefunguje v každej situácii. Tento systém slúži len ako pomoc vodičovi. Vždy pozorujte svoje okolie a v prípade potreby manuálne prepínajte medzi diaľkovými a stretávacími svetlami.

Rozsah a vzdialenosť, na ktorú kamera dokáže rozpoznávať svetelné zdroje, sa líši v závislosti od podmienok v okolí vášho vozidla.

Informácie o používaní kamery nainštalovanej na vnútornej strane čelného skla nájdete v nasledujúcej časti.

► **Kamera predného snímača** Str. 494

Podmienky správneho fungovania automatického prepínania diaľkových svetiel:

- Na prístrojovú dosku neumiestňujte predmety, ktoré odrážajú svetlo.
- Udržujte čelné sklo v okolí kamery čisté. Pri čistení čelného skla neaplikujte čistiaci prípravok na objektiv kamery.
- Do oblasti v okolí kamery nepripevňujte žiadne predmety, nálepky ani fólie.
- Nedotýkajte sa objektívu kamery.

Ak je kamera vystavená silnému nárazu, alebo ak je oblasť v okolí kamery potrebné opraviť, obráťte sa na predajcu.

Ak sa indikátor automatického prepínania diaľkových svetiel nerozsvieti, keď sú splnené všetky podmienky, vykonajte niektorý z postupov uvedených nižšie a indikátor sa rozsvieti.

- Potiahnite páčku smerom k sebe, podržte ju v tejto polohe dve sekundy a potom ju uvoľnite.
- Otočte spínač svetlometov do polohy  a potom do polohy **AUTO**.

### ■ Automatické prepínanie medzi diaľkovými a stretávacími svetlami

Keď je aktivovaný systém automatického prepínania diaľkových svetiel, svetlomety sa prepínajú medzi diaľkovými a stretávacími svetlami na základe nasledujúcich podmienok.

#### Prepnutie na diaľkové svetlá:

Na zapnutie diaľkových svetiel musia byť splnené všetky nasledujúce podmienky.

- Rýchlosť vozidla je 40 km/h alebo vyššia.
- Nepredbieha vás ani nejde oproti žiadne vozidlo so zapnutými svetlometmi alebo koncovými svetlami.
- Popri ceste pred vami sa nenachádza veľa pouličných lúčov.

#### Prepnutie na stretávacie svetlá:

Na zapnutie stretávacích svetiel musí byť splnená jedna z nasledujúcich podmienok.

- Rýchlosť vozidla je 24 km/h alebo menšia.
- Predbieha vás alebo ide oproti vozidlo so zapnutými svetlometmi alebo koncovými svetlami.
- Popri ceste pred vami sa nachádza veľa pouličných lúčov.



#### ► Automatické prepínanie medzi diaľkovými a stretávacími svetlami

V nasledujúcich prípadoch nemusí systém automatického prepínania diaľkových svetiel správne prepínať svetlomety alebo sa môže zmeniť načasovanie prepínania. Ak prevádzka automatického prepínania nevyhovuje vašim zvykom pri jazde, prepínajte svetlomety manuálne.

- Jas svetiel vozidla, ktoré sa nachádza pred vami alebo smeruje oproti vám, je veľmi intenzívny alebo nedostatočne intenzívny.
- Viditeľnosť je slabá v dôsledku počasia (dážď, sneh, hmla, námraza na čelnom skle, atď.).
- Okolité zdroje svetla, napríklad pouličné osvetlenie, elektrické reklamy a semafore, osvetľujú vozovku pred vozidlom.
- Úroveň jasu vozovky pred vozidlom sa neustále mení.
- Cesta je nerovná alebo je na nej priveľa zákrut.
- Vozidlo vás rýchlo predbehne alebo vozidlo pred vami nesmeruje vašim smerom ani oproti vám.
- Vaše vozidlo je naklonené kvôli ťažkému nákladu v zadnej časti.
- Dopravná značka, zrkadlo alebo iný reflexný predmet pred vami odráža silné svetlo smerom na vozidlo.
- Vozidlo idúce oproti často mizne za stromami popri ceste alebo za zvodidlami.
- Predbiehajúce vozidlo alebo vozidlo idúce oproti vám je motocykel, bicykel, skúter alebo iné menšie vozidlo.

Systém automatického prepínania diaľkových svetiel neprepne zo stretávacích na diaľkové svetlá v nasledujúcich prípadoch:

- Stierače čelného skla stierajú veľkou rýchlosťou.
- Kamera rozpoznala hustú hmlu.



►► Obsluha spínačov okolo volantu ► Automatické prepínanie diaľkových svetiel

### ■ Manuálne prepínanie medzi diaľkovými a stretávacími svetlami

Ak chcete manuálne prepínať diaľkové a stretávacie svetlá, postupujte podľa niektorého z postupov uvedených nižšie. Upozorňujeme, že pri tomto postupe sa indikátor automatického prepínania diaľkových svetiel vypne a funkcia automatického prepínania diaľkových svetiel sa deaktivuje.

#### Pomocou páčky:

Potiahnite páčku smerom k sebe na aktiváciu blikania diaľkových svetiel a potom ju uvoľnite alebo potlačte páčku dopredu do polohy diaľkových svetiel.

► Na obnovenie funkcie automatického prepínania diaľkových svetiel postupujte podľa niektorého z postupov uvedených nižšie. Následne sa rozsvieti indikátor automatického prepínania diaľkových svetiel.

- Potiahnite páčku smerom k sebe, podržte ju v tejto polohe dve sekundy a potom ju uvoľnite.
- Otočte spínač svetiel do polohy  a potom do polohy **AUTO**, keď je páčka v polohe stretávacích svetiel.

#### Pomocou spínača svetiel:

Otočte spínač svetiel do polohy .

► Na obnovenie funkcie automatického prepínania diaľkových svetiel otočte spínač svetiel do polohy **AUTO**, keď sa páčka nachádza v polohe stretávacích svetiel. Následne sa rozsvieti indikátor automatického prepínania diaľkových svetiel.

Ovládacie prvky

## ■ Ako vypnúť funkciu automatického prepínania diaľkových svetiel

Systém automatického prepínania diaľkových svetiel môžete vypnúť. Ak chcete tento systém vypnúť alebo zapnúť, nastavte režim napájania na možnosť ZAPNUTÉ a potom vykonajte nasledujúci postup, kým sa vozidlo nepohybuje.

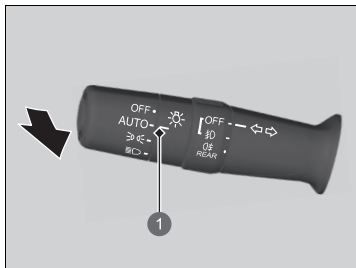

1 Pozícia **AUTO**

### Vypnutie systému:

Keď je spínač svetiel v polohe **AUTO**, potiahnite páčku smerom k sebe a podržte ju aspoň 40 sekúnd. Keď indikátor automatického prepínania diaľkových svetiel dvakrát zabliká, uvoľnite páčku.

### Zapnutie systému:

Keď je spínač svetiel v polohe **AUTO**, potiahnite páčku smerom k sebe a podržte ju aspoň 30 sekúnd. Keď indikátor automatického prepínania diaľkových svetiel jedenkrát zabliká, uvoľnite páčku.

## ► Ako vypnúť funkciu automatického prepínania diaľkových svetiel

Ak vypnete funkciu automatického prepínania diaľkových svetiel, systém nebude fungovať, kým ho nezapnete.

Pred zapnutím alebo vypnutím systému zaparkujte na bezpečnom mieste.

►► Obsluha spínačov okolo volantu ► Stierače a ostrekovače

## Stierače a ostrekovače

### ■ Stierače/ostrekovače čelného skla

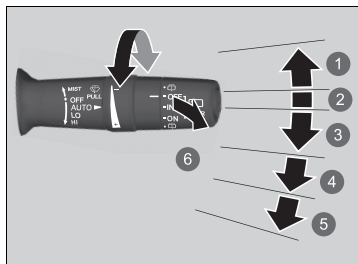

Ovládacie prvky

- 1 MIST
- 2 OFF
- 3 AUTO
- 4 LO: Pomalé stieranie
- 5 HI: Rýchle stieranie
- 6 Ostrekovač

Ostrekovače a stierače čelného skla môžete použiť, keď je režim napájania v polohe ZAPNUTÉ.

#### ■ MIST

Stierače stierajú rýchlo, pokiaľ neuvolníte páčku.

#### ■ Spínač stieračov (OFF, AUTO, LO, HI)

Nastavenia stieračov zmeníte posunutím páčky nahor alebo nadol.

#### ■ Ostrekovač

Strieka vodu pri potiahnutí páčky k sebe. Keď uvoľníte páčku na dlhšie ako jednu sekundu, ostrekovanie sa zastaví a stierače prejdú po čelnom skle ešte dva alebo tri razy, aby sklo očistili, potom sa zastavia.

### ►► Stierače a ostrekovače

#### POZNÁMKA

Nepoužívajte stierače, keď je čelné sklo suché. Čelné sklo sa môže poškriabať alebo sa môžu poškodiť gumené lišty.

#### POZNÁMKA

Vypnite stierače, ak z ostrekovačov nestrieka žiadna kvapalina. Čerpadlo sa môže poškodiť.

Motorček stieračov sa môže dočasne zastaviť, aby sa zabránilo jeho preťaženiu. Prevádzka stierača sa po niekoľkých minútach vráti do pôvodného stavu, keď sa obvod znova obnoví.

#### POZNÁMKA

V studenom počasí môžu lišty stieračov primrznúť k čelnému sklu.

Ak aktivujete stierače v takýchto podmienkach, môžu sa poškodiť. Pomocou vyhrievania zohrejte čelné sklo a potom aktivujte stierače.

Ak stierač prestane pracovať kvôli prekážke, napríklad väčšiemu množstvu snehu, zaparkujte vozidlo na bezpečnom mieste. Otočte spínač stierača do polohy **OFF** a nastavte režim napájania do polohy PRÍSLUŠENSTVO alebo VOZIDLO VYPNUTÉ a potom odstráňte prekážku.

## ■ Automatické prerušované stieranie

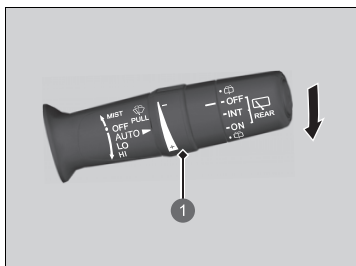

1 Krúžok nastavenia

Keď zatlačíte páčku nadol do polohy **AUTO**, stierače čelného skla urobia jeden pohyb a prejdú do automatického režimu.

Stierače pracujú prerušovane, nízkou rýchlosťou alebo vysokou rýchlosťou a zastavia sa v závislosti od množstva zrážok, ktoré dažďový snímač zaznamená.

### ■ Nastavenie citlivosti v režime AUTO

Keď je funkcia stieračov v režime **AUTO**, môžete upraviť citlivosť dažďového snímača pomocou krúžku nastavenia, aby stierače pracovali podľa vašich požiadaviek.

#### Citlivosť snímača

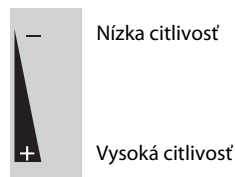

## ☒ Automatické prerušované stieranie

Poloha dažďového snímača je znázornená nižšie.

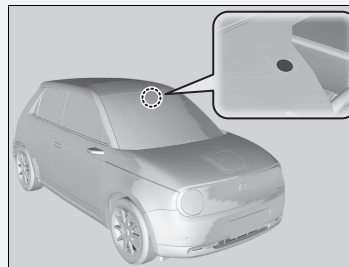

#### POZNÁMKA

Pred nasledujúcimi situáciami musí byť nastavenie **AUTO** vždy v polohe **OFF**, aby nedošlo k závažnému poškodeniu systému stieračov:

- Čistenie čelného skla
- Prejazd cez autoumývač
- Neprší

►► Obsluha spínačov okolo volantu ► Stierače a ostrekovače

## ■ Zadný stierač/ostrekovač

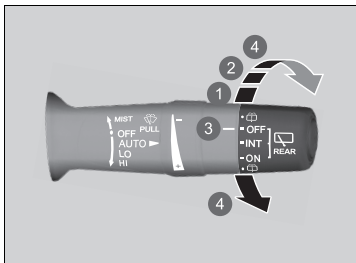

Zadný stierač a ostrekovač môžete použiť, keď je režim napájania v polohe ZAPNUTÉ.

### ■ Spínač stieračov (OFF, INT, ON)

Nastavenie spínača stieračov meňte podľa hustoty dažďa.

### ■ Ostrekovač (☹)

Strieka, kým je spínač otočený v tejto polohe. Podržaním spínača v tejto polohe aktivujete zadný stierač aj ostrekovač. Po uvoľnení sa striekanie ostrekovača zastaví a zadný stierač po niekoľkých pohyboch obnoví nastavenie zvolené spínačom.

- 1 INT (Prerušovane)
- 2 ON (Neustále stieranie)
- 3 OFF
- 4 Ostrekovač

### ■ Aktivácia pri cúvaní

Keď preradíte do polohy **R** a stierače čelného skla sú aktivované, zadný stierač sa aktivuje tak, ako je to opísané nižšie, aj keď je spínač zadného stierača vypnutý.

Poloha predného stierača	Funkcia zadného stierača
<b>AUTO</b> (Prerušovane)	Prerušovane
<b>LO</b> (pomalé stieranie)	Nepretržitý
<b>HI</b> (rýchle stieranie)	

## Tlačidlo vyhrievania zadného okna

Ak chcete odstrániť zahmlenie zadného okna, stlačte tlačidlo vyhrievania zadného okna, keď je režim napájania v polohe ZAPNUTÉ.

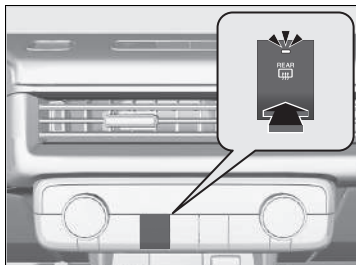

Funkcia vyhrievania zadného okna sa automaticky vypne po 10 až 30 minútach v závislosti od vonkajšej teploty. Ak je však vonkajšia teplota 0 °C alebo nižšia, funkcia sa nevypne automaticky.

### ☒ Tlačidlo vyhrievania zadného okna

Tento systém spotrebúva veľa energie, preto ho vypnite, keď je okno odhmlené. Systém nepoužívajte dlhú dobu ani v prípade, keď je systém napájania vypnutý. Mohlo by to znížiť kapacitu 12-voltového akumulátora a spustenie režimu napájania by tak bolo ťažšie.

Ovládacie prvky

►► Obsluha spínačov okolo volantu ► Nastavenie volantu

## Nastavenie volantu

Výšku a vzdialenosť volantu od tela si môžete nastaviť tak, aby ste mohli pohodlne uchopiť volant v správnej polohe riadenia.

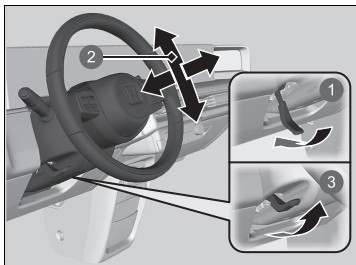

- 1 Uvoľnenie
- 2 Nastavenie
- 3 Uzamknutie

1. Zatlačte páčku nastavenia volantu nadol.
  - Páčka nastavenia volantu je na spodnej ľavej strane stĺpika riadenia.
2. Pohybujte volantom nahor alebo nadol a k sebe alebo od seba.
  - Uistite sa, že vidíte ukazovatele a indikátory na prístrojovom paneli.
3. Potiahnutím páčky nastavenia volantu nahor zaistíte volant v danej polohe.
  - Po nastavení polohy sa uistite, že ste bezpečne zaistili volant v nastavenej polohe, a to tak, že s ním skúsíte pohnúť nahor, nadol, k sebe a od seba.

### ►► Nastavenie volantu

#### **⚠ VÝSTRAHA**

Nastavovaním volantu počas jazdy môžete stratiť kontrolu nad vozidlom a vážne sa zraniť počas nehody.

Volant nastavujte len vtedy, keď vozidlo stojí.

## Nastavenie jednotlivých zrkadiel

Pred jazdou nastavte všetky zrkadlá, aby ste mali výhľad dozadu v správnej polohe riadenia.

### System stredovej kamery v zrkadlách \*

Ak si na spätnom zrkadle zobrazíte video z kamery v zadnej časti vozidla, môžete skontrolovať zadný pohľad bez toho, aby vám vo výhľade prekážala opierka hlavy alebo spolujazdci. Posunutím páky ho môžete použiť aj ako zrkadlo bez videa.

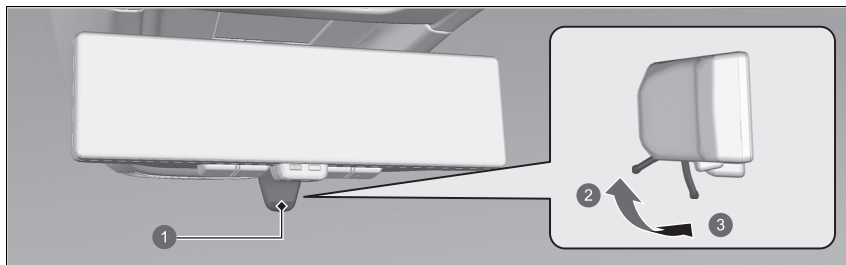

- 1 Páčka
- 2 Režim zrkadla
- 3 Režim monitora

Ak posuniete páku do polohy režimu monitora, keď je režim napájania v polohe ZAPNUTÉ, zobrazí sa video. Keď posuniete páku, smer zrkadla sa zmení. Nastavenie polohy zrkadla je teda potrebné vykonať v režime zrkadla.

\* Nie je k dispozícii u všetkých modelov

#### System stredovej kamery v zrkadlách \*

Pri jazde vizuálne sledujte aj ostatné vozidlá a overte bezpečnosť svojho okolia.

V závislosti od okolitých podmienok sa na snímke môžu zobrazovať nasledujúce informácie.

- Oblasť okolo jasných predmetov, ako je slnko alebo svetlomety nasledujúceho vozidla, je rozmazaná na bielo.
- Obraz bliká v dôsledku okolitého svetla.

V závislosti od podmienok môže chvíľu trvať, kým si vaše oči zvyknú na obraz. Uistite sa, že ho pred požívaním jasne vidíte.

Režim monitora a režim zrkadla vyzerajú odlišne. Ak v režime monitora máte problém s rozpoznávaním obsahu obrazu, použite namiesto neho režim zrkadla.

Dlhodobé používanie režimu monitora môže spôsobiť zahriatie spätného zrkadla.

V režime monitora sa zobrazí ikona .



►► Nastavenie jednotlivých zrkadiel ► Systém stredovej kamery v zrkadlách \*

Ovládacie prvky

►► Systém stredovej kamery v zrkadlách \*

Kamera sa nachádza vo vnútri zadného skla.

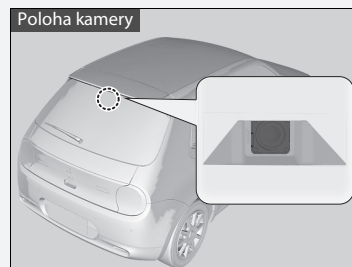

Nezakrývajte okno fóliou ani nalepte nálepky na miesta, kde by mohli blokovat zorné pole kamery

Ak je jednotka kamery vystavená silnému nárazu, alebo ak je oblasť v okolí kamery potrebné opraviť, obráťte sa na predajcu.

Ak sa na kamere alebo v jej okolí nachádzajú cudzie predmety alebo nečistota, nechajte vozidlo skontrolovať predajcom.

V prípade zašpinenia vyčistite zrkadlo pomocou jemnej handričky.

## Nastavenie jasu a zorného poľa

1. Zmena na režim monitora
2. Nastavenie vyberte pomocou tlačidla ponuky
3. Zmeňte nastavenie tlačidlom 1 alebo 2

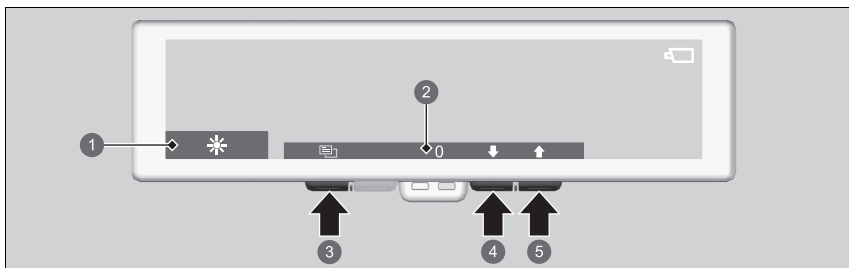

- 1 Ikona
- 2 Nastavená hodnota
- 3 Tlačidlo ponuky
- 4 Tlačidlo 1
- 5 Tlačidlo 2

## Nastavenie jasu a zorného poľa

Nastavenia upravte pred jazdou.

Ak nastavenia zorného poľa upravíte príliš, obraz môže vyzerat zdeformovaný.

V prípade silného okolitého svetla sa jas obrazu nemusí zmeniť ani po zmene nastavenia jasu.

Keď je zapnutý automatický jas, jas obrazu sa automaticky prispôsobí na základe okolitého svetla. Aby snímač fungoval správne, nedotýkajte sa ho ani ho nezakrývajte.

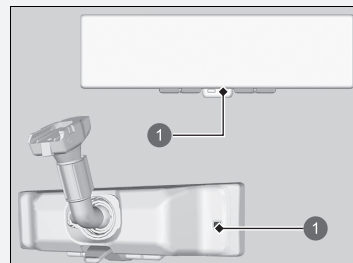

### 1 Snímač

Keď sa intenzita okolitého osvetlenia zníži, obraz stmavne, aj keď je automatické nastavenie jasu vypnuté.

Ovládacie prvky

POKRAČOVANIE

217

## ►► Nastavenie jednotlivých zrkadiel ► System stredovej kamery v zrkadlách \*

Nastavenie	Ikona	Tlačidlo 1	Tlačidlo 2
Jas	☀	Nízka rýchlosť ↓	High (Vysoká) ↑
Automatický jas (Zap./Vyp.)	☀ <sub>AUTO</sub>	Vyp. OFF	Zap. ON
Zorné pole (nahor/nadol)	↕	Dole ↓	Hore ↑
Zorné pole (doľava/doprava)	↔	Vľavo ←	Vpravo →
Zorné pole (otočenie)	↻	Proti smeru hodinových ručičiek ↻	V smere hodinových ručičiek ↻

Ovládacie prvky

## ■ Indikátory

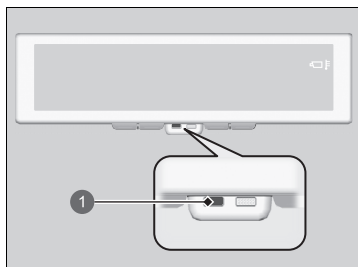

1 Indikátor

Po rozsvietení indikátora rýchlo prejdite do režimu zrkadla.

Ak príliš stúpne alebo klesne teplota zrkadla, okrem rozsvietenia indikátora sa zobrazí ikona



Ak zostane svietiť iba indikátor, pravdepodobne sa vyskytol problém systému. Nechajte vozidlo skontrolovať predajcom.

## ►► Indikátory

Keď sa zrkadlo zahreje, obraz môže stmavnúť. Ak teplota zrkadla stúpne príliš, obraz sa nemusí zobrazovať vôbec. Po vychladnutí zrkadla na ňom môžu pretrvať určité obrazy. Ak teplota zrkadla klesne príliš, obraz sa nemusí zobrazovať vôbec.

Keď indikátor svieti, môže sa prestať automaticky nastavovať jas obrazu alebo sa obraz nemusí zobrazovať vôbec.

## ■ Režim PLS

Ak v režime monitora stlačíte a podržíte tlačidlo PLS, obraz stmavne a minimalizuje sa odraz svetla od jasných objektov, ako sú svetlomety vozidiel vzadu. Po opätovnom stlačení tlačidla PLS sa obnoví normálny jas.

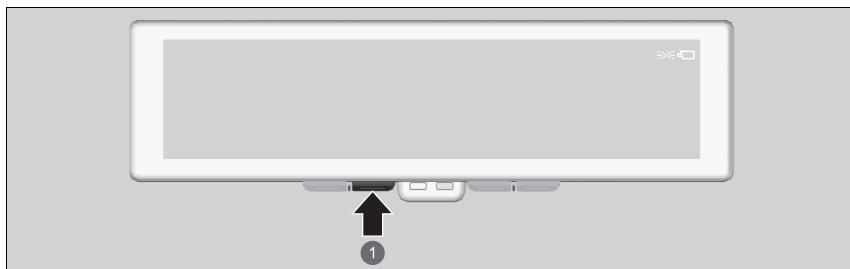

1 Tlačidlo PLS

## ☒ Režim PLS

Táto ikona  sa zobrazí v hornej časti obrazu v režime PLS.

Ovládacie prvky

►► Nastavenie jednotlivých zrkadiel ► Vnútoré spätné zrkadlo\*

## Vnútoré spätné zrkadlo\*

### ■ Denná a nočná poloha spätného zrkadla\*

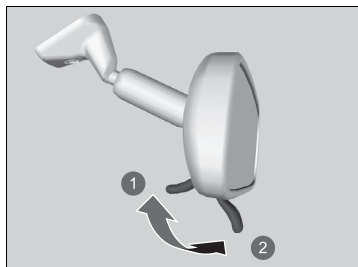

- 1 Denná poloha
- 2 Nočná poloha

Posunutím páčky zmeníte polohu. Nočná poloha pomáha znižovať oslňovanie vodiča svetlometmi vozidiel za vami pri jazde potme.

### ►► Vnútoré spätné zrkadlo\*

Udržujte zrkadlá čisté a nastavené na čo najlepšiu viditeľnosť.

Pred jazdou vždy nastavte zrkadlá.

► **Predné sedadlá** Str. 227

## System bočných kamier v zrkadlách

Pri použití kamier namontovaných na ľavej a pravej strane vozidla sa na displejoch vo vozidle zobrazí video pohľadu zozadu na vozidlo. Displeje sa zapnú, keď sa otvoria niektoré z predných dverí alebo keď je režim napájania nastavený na ZAPNUTÉ.

Jednotky kamery a displeje vo vozidle

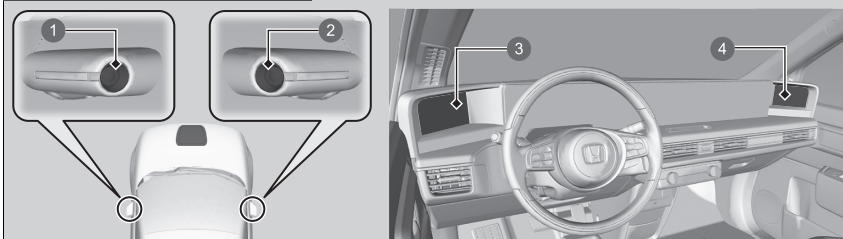

- 1 Objektiv ľavej kamery
- 2 Objektiv pravej kamery
- 3 Ľavá obrazovka
- 4 Pravá obrazovka

### System bočných kamier v zrkadlách

Pri jazde vizuálne sledujte aj ostatné vozidlá a overte bezpečnosť svojho okolia.

V závislosti od okolitých podmienok sa na snímkach môžu zobrazovať nasledujúce informácie.

- Oblasť okolo jasných predmetov, ako je slnko alebo svetlomety nasledujúceho vozidla, je rozmazaná na bielo.
- Obraz bliká v dôsledku okolitých svetelných podmienok.
- Ľavá a pravá strana obrazu sa líši jasom alebo farbou v dôsledku okolitých svetelných podmienok alebo odrazených predmetov.

V závislosti od podmienok môže chvíľu trvať, kým si vaše oči zvyknú na displej. Uistite sa, že ho pred požitím jasne vidíte.

Obrazovky sa vypnú v týchto situáciách:

- Alarm systému zabezpečenia je nastavený prostredníctvom zaistovacieho mechanizmu.
- Režim napájania je v polohe ZAPNUTÝ a dve minúty nedošlo k žiadnej aktivite.

Jas displeja sa automaticky bude postupne stmavovať, s ubúdaním okolitého svetla. Jas obrazovky môžete upraviť, keď je okolité svetlo slabé. Obrazovky sa dajú nastaviť aj pri jasnom okolitom svetle, ale jas obrazovky sa nezmení.

► Zmena jasu obrazovky Str. 278

►► Nastavenie jednotlivých zrkadiel ► Systém bočných kamier v zrkadlách

## ■ Nastavenie zorného poľa

Keď je vozidlo v režime napájania ZAPNUTÉ, môžete nastaviť zorné pole displeja.

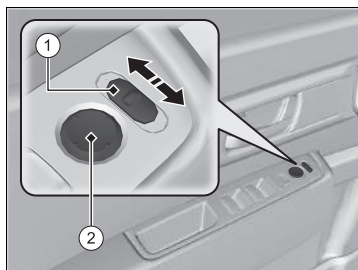

### ■ ①: prepínač L/R

Posúvaním prepínača doľava alebo doprava vyberte, ktoré zorné pole chcete nastaviť. Po nastavení prepnete spínač do strednej polohy.

### ■ ②: spínač nastavenia

Toto je spínač na vertikálne a horizontálne nastavenie zorného poľa. Pri nastavení zorného poľa sa na obraze zobrazí ikona

### ■ Vynulovanie zorného poľa

Keď je prepínač L/R ① nastavený do stredu, podržte spínač nastavenia ② smerom hore alebo doľava asi na päť sekúnd, čím sa vynuluje zorné pole na výrobné nastavenia.

Ovládacie prvky

## ►► Systém bočných kamier v zrkadlách

Ak je jednotka kamery vystavená silnému nárazu, alebo ak je oblasť v okolí kamery potrebné opraviť, obráťte sa na predajcu.

Ak sa na objektíve kamery nachádzajú nečistoty alebo vlhkosť, očistite ho mäkkou handričkou navlhčenou vo vode alebo neutrálnom čistiacom prostriedku. Na šošovku kamery nepoužívajte vosk ani vodu odpudzujúce prostriedky.

Ak je obrazovka znečistená, čistite ju pomocou jemnej handričky.

### POZNÁMKA

Nepoužívajte horúcu vodu na jednotkách kamery v chladnom počasí. Šošovka fotoaparátu sa môže zahmlieť alebo prasknúť v dôsledku extrémnych zmien teploty.

## ►► Nastavenie zorného poľa

Nastavte zorné pole pred šoféovaním.

Môžete prepínať medzi normálnym a širokouhlým zobrazením. Pri výbere širokouhlého záberu sa zorné pole rozšíri.

► Ako prispôbiť nastavenia vozidla Str. 336

V širokouhlom zobrazení si môžete vybrať medzi dvoma horizontálnymi zornými poľami. Pri širokouhlom zobrazení nie je možné prepínač posúvať vertikálne a na obrazovke sa bude zobrazovať

#### ▣ Nastavene zorného poľa



Aby sa zabezpečil lepší výhľad pri cúvaní, pri zmene polohy radenia do polohy **R** sa displej prepne na spätné zobrazenie a zorné pole bude nižšie.

Zorné pole môžete upraviť pre normálne, široké a spätné zobrazenie.

Nemôžete vynulovať zorné pole pre spätné zobrazenie.

V porovnaní s normálnym zobrazením sú oblasti displeja so širokouhlým a spätným zobrazením širšie a ľudia, objekty a vozidlá sa môžu javiť odlišnej veľkosti ako v skutočnosti sú. Pred použitím skontrolujte, ako vyzerá video.

Na obraze sa v príslušnom režime zobrazia nasledujúce ikony:

-  normálne zobrazenie
-  širokouhlé zobrazenie
-  Spätné zobrazenie

Ovládacie prvky

POKRAČOVANIE

223



►► Nastavenie jednotlivých zrkadiel ► System bočných kamier v zrkadlách

## Referenčné línie

Predné zobrazenie

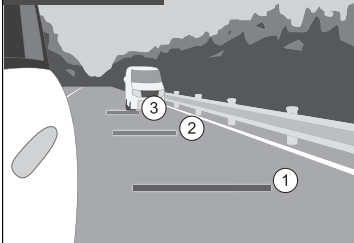

### ■ Zobrazenie pri pohybe dopredu

Keď je režim napájania ZAP., stlačte spínač bočnej kamery a na niekoľko sekúnd sa zobrazia predné referenčné čiary. Keď je displej zapnutý, stlačte spínač ešte raz a vypnite ho.

Tri čiary označujú toto:

- ①: Približne 3 m od zadného nárazníka
- ②: Približne 10 m od zadného nárazníka
- ③: Približne 20 m od zadného nárazníka

Spínač bočnej kamery



## Referenčné línie

Umiestnenie referenčných čiar sa môže líšiť od skutočnej vzdialenosti v dôsledku výšky vozidla alebo stavu vozovky. Používajte ich iba ako usmernenie. Pri zmene jazdného pruhu alebo cúvaní vizuálne skontrolujte svoje okolie.

## Zobrazenie pri pohybe dopredu

Predné referenčné čiary môžete zmeniť tak, aby sa zobrazovali spolu so smerovými svetlami.

► **Ako prispôbiť nastavenia vozidla** Str. 336

Ak stlačíte spínač bočnej kamery, keď je displej vypnutý, displej sa zapnú, ale nebudú prítomné žiadne referenčné čiary.

#### Spätne zobrazenie

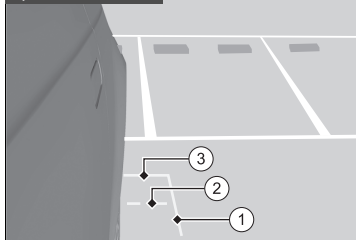

#### ■ Zobrazenie pri cúvaní

Ak je poloha radenia nastavená na **R**, zobrazia sa spätne referenčné čiary.

Tri čiary označujú toto:

- ①: Asi 25 cm od boku vozidla
- ②: Poloha, kde sa dajú dvere batožinového priestoru otvoriť alebo zatvoriť
- ③: Približne 1 m od zadného nárazníka

#### ▣ Zobrazenie pri cúvaní

Môžete zmeniť nastavenie zobrazenia spätnej referenčnej čiary.

▣ **Ako prispôbiť nastavenia vozidla** Str. 336

Ovládacie prvky

POKRAČOVANIE

225

## ►► Nastavenie jednotlivých zrkadiel ► System bočných kamier v zrkadlách

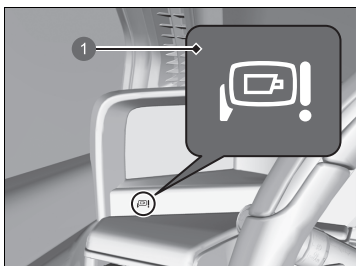

## ■ Indikátor



1 Indikátor

Ak je teplota príliš extrémna alebo je problém so systémom, indikátor sa rozsvieti.

### Ak je teplota vo vnútri vozidla príliš vysoká alebo príliš nízka:

Na obraze sa zobrazí ikona . Zobrazí sa aj indikátor  na prístrojovej doske. Keď sa teplota vo vnútri vozidla vráti na teplotu, pri ktorej môže systém pracovať, indikátor  sa vypne.

### V prípade systémového problému:

Video sa už nebude zobrazovať. Zobrazí sa aj tento indikátor  na prístrojovej doske. Nechajte systém bočných kamier v zrkadlách okamžite opraviť predajcom.

## ►► Indikátor

Ak je teplota vo vnútri vozidla vysoká, obraz môže stmavnúť a ak sa teplota príliš zvýši, obraz sa nemusí zobraziť. Ak je teplota vo vnútri vozidla nízka, môžu sa na displeji objaviť paobrazy.

Ak je teplota vo vozidle príliš vysoká alebo nízka, môžete na reguláciu teploty použiť systém klimatizácie.

## Sedadlá

### Predné sedadlá

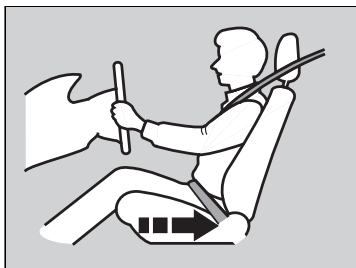

Posuňte sa dozadu, aby ste mali dostatok miesta.

Nastavte sedadlo vodiča čo najviac dozadu, no pritom tak, aby ste mali plnú kontrolu nad vozidlom. Mali by ste sedieť vzpriamene a čo najviac vzadu v sedadle, a tak, aby ste mohli dostatočne stláčať pedále bez nakláňania dopredu a pohodlne uchopiť volant. Podobným spôsobom nastavte aj sedadlo spolujazdca, aby bolo čo najďalej od predného airbagu v prístrojovej doske.

#### » Sedadlá

### ⚠ VÝSTRAHA

Sedenie príliš blízko k prednému airbagu môže spôsobiť vážne až smrteľné zranenie pri jeho aktivácii.

Pri riadení vozidla vždy sedzte čo najďalej od predných airbagov.

Okrem nastavenia sedadiel môžete nastaviť aj volant smerom nadol, nahor, k sebe a od seba. Zachovajte medzeru minimálne 25 cm medzi stredom volantu a hrudníkom.

Sedadlo si vždy nastavte pred jazdou.

Ovládacie prvky

POKRAČOVANIE

227

►► Sedadlá ► Predné sedadlá

## ■ Nastavenie polôh sedadiel

### ■ Nastavenie predného manuálne ovládaného sedadla

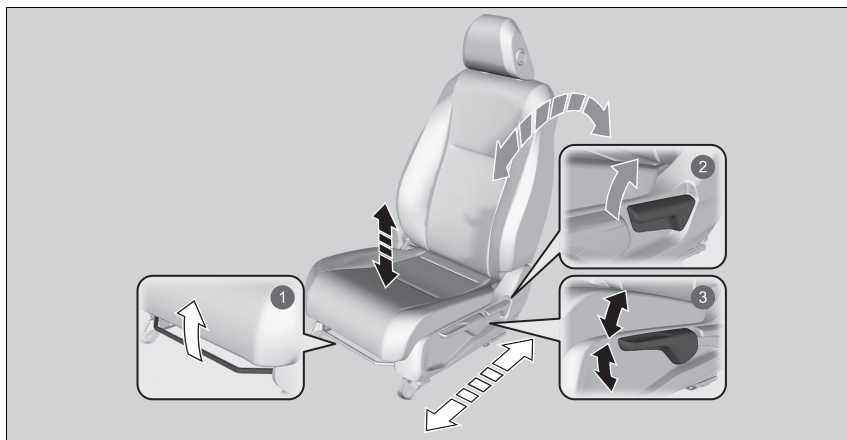

#### 1 Nastavenie horizontálnej polohy

Potiahnite tyč nahor a posuňte sedadlo. Potom tyč uvoľnite.

#### 2 Nastavenie uhla operadla

Potiahnutím páky nahor zmeníte uhol.

#### 3 Nastavenia výšky (len na strane vodiča)

Potiahnutím páky nahor alebo jej zatlačením nadol nastavíte sedadlo do vyššej alebo nižšej polohy.

### ►► Nastavenie predného manuálne ovládaného sedadla

Po správnom nastavení sedadla ním pohybujte dopredu a dozadu, aby ste skontrolovali, že je zaistené na mieste.

Ovládacie prvky

## ■ Nastavenie operadiel

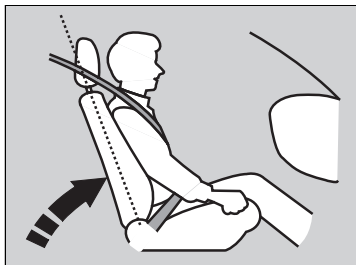

Nastavte operadlo vodiča do pohodlnej vzpriamenej polohy s dostatočným priestorom medzi vašou hrudou a krytom airbagu v strede volantu.

Spolujazdec na prednom sedadle by si mal tiež operadlo nastaviť do pohodlnej a vzpriamenej polohy.

Sklopenie operadla tak, že ramenná časť pásu sa nebude dotýkať hrude pasažiera, znižuje ochrannú schopnosť bezpečnostného pásu. Zvyšuje sa aj riziko, že sa podsuniete pod pás pri nehode a spôsobíte si vážne poranenia. Čím viac sklopíte operadlo, tým väčšie je riziko zranenia.

## ▣ Nastavenie operadiel

### ⚠ VÝSTRAHA

**Sklopenie operadla príliš ďaleko môže spôsobiť vážne alebo smrteľné zranenie pri nehode.**

**Nastavte operadlo do vzpriamenej polohy a dobre sa v sedadle usadte.**

Nedávajte medzi operadlo a váš chrbát podložku alebo iný predmet.

Mohlo by to blokovat správnu prevádzku bezpečnostného pásu alebo airbagu.

Ak si nemôžete sadnúť dostatočne ďaleko od volantu a pritom stále mať na dosah ovládacie prvky, odporúčame, aby ste si zistili, či vám nepomôže určitý typ pomocného vybavenia.

Ovládacie prvky

►► Sedadlá ► Zadné sedadlá

## Zadné sedadlá

### ■ Sklopenie zadných sedadiel

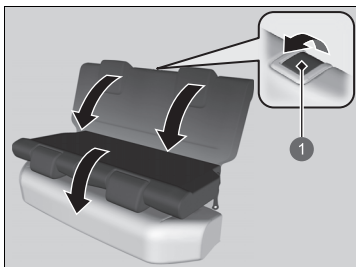

1. Posuňte opierku hlavy zadného sedadla do najnižšej polohy.
2. Potiahnite páčku uvoľnenia a sklopte sedadlo.

1 Páčka uvoľnenia

### ■ Pripomenutie pre zadné sedadlá

Táto funkcia vás upozorní na spolujazdcov alebo predmety, ktoré ste mohli zabudnúť na zadnom sedadle. Aktivuje sa po otvorení zadných dverí a upozorní vás zobrazením upozornenia a zvukovým signálom pred vystúpením z vozidla.



### ►► Sklopenie zadných sedadiel

#### ⚠ VÝSTRAHA

**Pred začatím jazdy dbajte na to, aby boli operadlá riadne zaistené.**

Operadlá zadných sedadiel možno sklopiť, a vytvoriť tak priestor pre väčšie predmety v batožinovom priestore.

Pri nastavovaní operadla do pôvodnej polohy ho pevne zatlačte späť. Skontrolujte, či sa všetky ramenné pásy nachádzajú v prednej časti operadla.

**Skontrolujte zaistenie všetkých predmetov v batožinovom priestore alebo predmetov, ktoré presahujú na zadné sedadlá cez sklopené operadlo. Pri prudkom zabrzdení môžu uvoľnené predmety letieť dopredu.**

### ►► Pripomenutie pre zadné sedadlá

Keď je režim napájania nastavený do polohy VYPNUTÉ, pripomenutie sa vypne a funkcia sa ukončí.

Pripomenutie sa prestane zobrazovať, aj keď je radenie prepnuté do polohy [P] a bezpečnostný pás vodiča je odopnutý pred nastavením režimu napájania na VYPNUTÉ.

Pripomenutie nebude fungovať, ak nebol režim napájania nastavený na ZAPNUTÉ do 10 minút od použitia zadných dverí.

Systém nedetekuje spolujazdcov na zadných sedadlách. Detekuje však otvorenie a zatvorenie zadných dverí a bude naznačovať, že na zadných sedadlách sa niečo môže nachádzať.

Nastavenie oznámení môžete zapnúť alebo vypnúť.

► **Ako prispôsobiť nastavenia vozidla** Str. 336

## Udržiavanie správnej polohy pri sedení

Keď si všetci pasažieri nastavili svoje sedadlá a opierky hlavy a zapli si bezpečnostné pásy, je veľmi dôležité, aby sedeli aj naďalej vzpriamene, čo najviac vzadu v sedadlách a s nohami na podlahe, pokým vozidlo bezpečne nezaparkuje a režim napájania sa nevypne.

Nesprávne sedenie zvyšuje riziko zranenia pri nehode. Ak sa napríklad pasažier hrbí, leží, otáča do strán, nesedí na celom sedadle, nakláňa sa dopredu alebo do strán alebo si vykladá nohu alebo obidve nohy dohora, pravdepodobnosť zranenia pri nehode sa značne zvyšuje.

Okrem toho, pasažier, ktorý sedí mimo správnej polohy na prednom sedadle, sa môže vážne až smrteľne zraniť pri nehode nárazom o vnútorné vybavenie vozidla alebo zásahom aktivovaným predným airbagom.

### Udržiavanie správnej polohy pri sedení

## ⚠ VÝSTRAHA

Nesprávne sedenie alebo sedenie mimo správnej polohy môže spôsobiť vážne alebo smrteľné zranenie pri nehode.

Vždy sedte vzpriamene, čo najviac vzadu v sedadle, s nohami na podlahe.

Ovládacie prvky



►► Sedadlá ► Opiery hlavy

## Opiery hlavy

Vaše vozidlo je vybavené opierkami hlavy na všetkých sedadlách.

### ■ Nastavenie polohy predných opierok hlavy

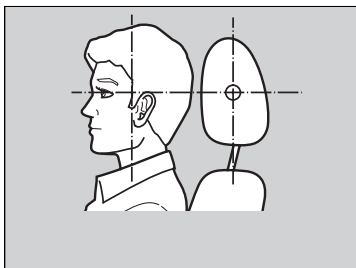

Opiery hlavy sú najúčinnnejšie pri ochrane voči hyperextenzii krku a iným zraneniam pri zadných nárazoch, keď je stred zadnej časti hlavy cestujúceho opretý o stred opierky hlavy. Vrchné časti uší cestujúceho by mali byť na úrovni výšky stred u opierky.

Umiestnite hlavu do stred u opierky hlavy.

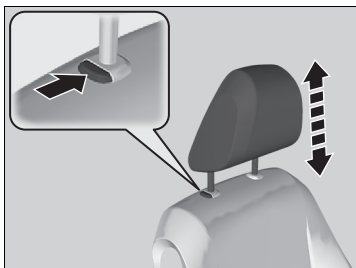

**Vytiahnutie opierky hlavy:** Potiahnite ju dohora.

**Spustenie opierky hlavy:** Stlačte tlačidlo uvoľnenia a zatlačte ju nadol.

### ►► Nastavenie polohy predných opierok hlavy

#### ▲ VÝSTRAHA

Nesprávne nastavené opierky hlavy znižujú ich účinnosť a zvyšujú pravdepodobnosť vážneho poranenia pri nehode.

Pred jazdou skontrolujte správne nastavenie opierok hlavy.

Predpoklady na správne fungovanie systému opierky hlavy:

- Nevešajte na opierky alebo nôžky opierok žiadne predmety.
- Nedávajte medzi operadlo a pasažiera žiadne predmety.
- Nasadzte každú opierku na správne miesto.

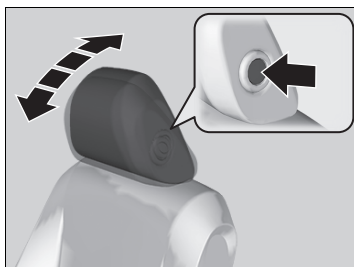
**Naklopenie opierky hlavy dopredu:**

Potlačte jej zadnú časť dopredu.

**Naklopenie opierky hlavy dozadu:**

Tlačte ju dozadu a súčasne držte stlačené tlačidlo uvoľnenia na bočnej strane záchytného systému.

### ■ Zmena polohy opierok hlavy zadných sedadiel

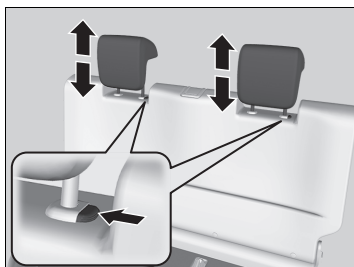

Pred jazdou by mal cestujúci na zadnom sedadle upraviť výšku svojej opierky hlavy do vhodnej polohy.

**Vytiahnutie opierky hlavy:**

Potiahnite ju dohora.

**Spustenie opierky hlavy:**

Stlačte tlačidlo uvoľnenia a zatlačte ju nadol.

### ▣ Zmena polohy opierok hlavy zadných sedadiel

Ak používate opierku hlavy na zadnom sedadle, vytiahnite ju do najvyššej polohy. Nepoužívajte ju v žiadnej z nižších polôh.

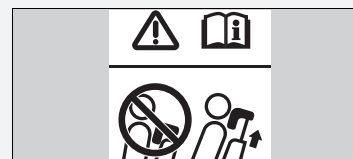

►► Sedadlá ► Opierky hlavy

## ■ Vybratie a opätovné založenie opierok hlavy

Opierky hlavy môžete vybrať, ak je potrebné ich vyčistiť alebo opraviť.

### Vybratie opierky hlavy:

Potiahnite opierku do najvyššej polohy. Potom stlačte tlačidlo uvoľnenia a vytiahnite opierku nahor a von z otvorov.

### Spätná inštalácia opierky hlavy:

Vložte nožičky späť do otvorov. Stlačte tlačidlo uvoľnenia a upravte opierku hlavy do správnej výšky. Potiahnite opierku smerom nahor, aby ste sa uistili, že je zaistená na mieste.

Ovládacie prvky

## ►► Vybratie a opätovné založenie opierok hlavy

### ⚠ VÝSTRAHA

Ak opierku hlavy nezaložíte späť na miesto alebo ju založíte nesprávne, môže v prípade nehody dôjsť k vážnemu zraneniu.

Opierky hlavy vždy založte späť pred jazdou.

## Prvky komfortnej výbavy interiéru

### Interiérové svetlá

#### ■ Spínače interiérových svetiel

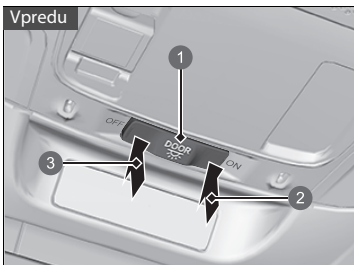

- 1 Poloha aktivácie dverami  
2 Zap.  
3 Vyp.

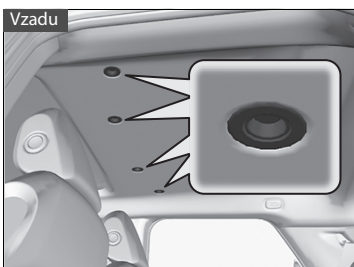

#### ■ Zapnutý

Interiérové svetlá sa zapnú bez ohľadu na to, či sú dvere otvorené alebo zatvorené.

#### ■ Poloha aktivácie dverami

Interiérové svetlá sa zapnú v nasledujúcich situáciách:

- Keď sú otvorené niektoré z dverí.
- Keď odomknete dvere vodiča.
- Keď je vozidlo v režime napájania VOZIDLO VYPNUTÉ.
- Keď preradíte do polohy **[P]**, kým je zapnutý systém napájania.
- Keď odopnete bezpečnostný pás.

#### ■ Vypnutý

Interiérové svetlá zostanú vypnuté bez ohľadu na to, či sú dvere otvorené alebo zatvorené.

#### ☒ Spínače interiérových svetiel

Ak je spínač v polohe aktivácie pri otvorených dverách, interiérové svetlá sa po zatvorení dverí po približne 30 sekundách stlmia a zhasnú.

Svetlá sa vypnú približne po 30 sekundách v nasledujúcich prípadoch:

- Keď odomknete dvere vodiča, ale neotvoríte ich.
- Keď nastavíte režim napájania na VOZIDLO VYPNUTÉ, ale neotvoríte dvere.

Časový interval stlmenia interiérových svetiel môžete zmeniť.

☒ **Ako prispôsobiť nastavenia vozidla** Str. 336

Interiérové svetlá sa okamžite vypnú v nasledujúcich prípadoch:

- Keď zamknete dvere vodiča.
- Keď zatvoríte dvere vodiča v režime príslušenstva.
- Keď nastavíte režim napájania na možnosť ZAPNUTÉ stlačením tlačidla **POWER**.
- Keď preradíte do inej polohy než **[P]**.

Ak necháte niektoré z dverí otvorené v režime VOZIDLO VYPNUTÉ, interiérové svetlá sa vypnú po uplynutí približne 15 minút.

Aby nedošlo k vybitiu akumulátora, nenechávajte osvetlenie interiéru dlhú dobu zapnuté pri vypnutom systéme napájania.

## ■ Svetlá na čítanie

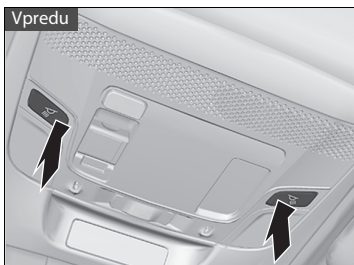

### ■ Predné sedadlo

Svetlá na čítanie môžete zapnúť a vypnúť stlačením ich krytov.

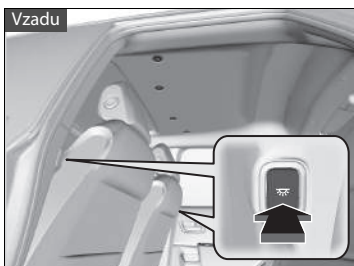

### ■ Zadné sedadlo

Svetlá na čítanie môžete zapnúť a vypnúť stlačením ich krytov.

## ►► Svetlá na čítanie

Ak je spínač predného interiérového svetla v polohe aktivácie dverami a niektoré z dverí sú otvorené, svetlo na čítanie sa nevy pne, keď stlačíte ich kryty.

## ■ Osvetlenie batožinového priestoru

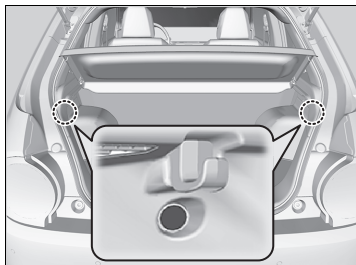

Svetlá sa zapnú, keď otvoríte dvere batožinového priestoru.

Ovládacie prvky

►► Prvky komfortnej výbavy interiéru ► Položky úložného priestoru

## Položky úložného priestoru

### ■ Odkladacia schránka v palubnej doske

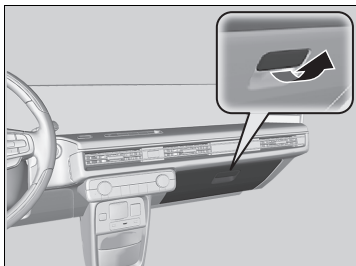

Potiahnutím rukoväti otvoríte odkladaciu schránku v palubnej doske.

### ■ Stredová konzola

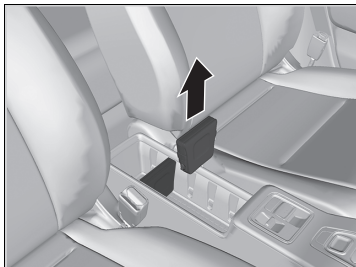

Sú umiestnené v konzole medzi prednými sedadlami.

Odstránením oddeľovača môžete vytvoriť viac úložného priestoru.

### ►► Odkladacia schránka v palubnej doske

#### **⚠ VÝSTRAHA**

Otvorená odkladacia schránka v palubnej doske môže pri nehode spôsobiť spolujazdcovi vážne zranenie, aj keď bude pripútaný bezpečnostným pásom.

Pri jazde majte odkladaciu schránku v palubnej doske vždy zatvorenú.

## ■ Držiaky na nápoje

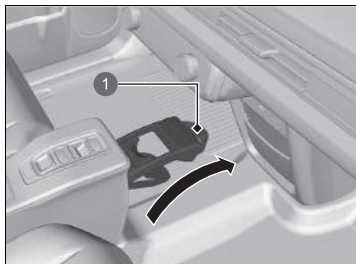

1 Popruh

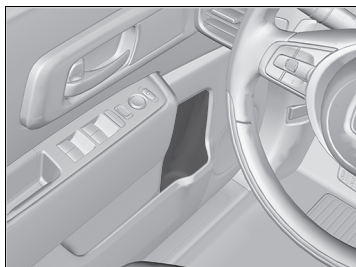

### ■ Držiaky na nápoje v predných dverách

Sa nachádzajú v prednej časti konzoly.

Otvorením pásu ju môžete používať.

### ■ Držiaky na nápoje na strane predných dverí

Nachádzajú sa na strane odkladacieho priestoru predných dverí.

## ☒ Držiaky na nápoje

### POZNÁMKA

Roziate tekutiny môžu poškodiť čalúnenie, koberce a elektrické komponenty v interiéri vozidla.

Pri manipulácii s držiakmi na nápoje postupujte opatrne. Horúca tekutina vás môže opariť.

Ovládacie prvky

POKRAČOVANIE

239



►► Prvky komfortnej výbavy interiéru ► Položky úložného priestoru



■ **Držiaky na nápoje na strane zadných dverí**

Nachádzajú sa na strane odkladacieho priestoru zadných dverí.

Ovládacie prvky

### ■ Kotviace body na uchytenie nákladu

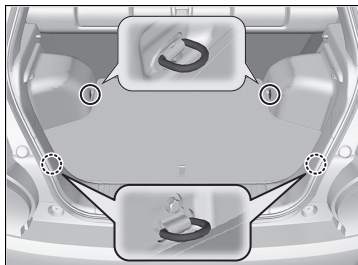

Kotviace body na uchytenie nákladu na podlahe batožinového priestoru možno použiť na pripevnenie sieťky na zistenie predmetov.

### ■ Háčik na batožinu

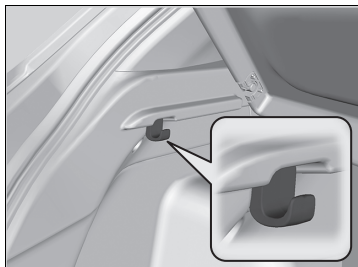

Háčiky na batožinu na oboch stranách batožinového priestoru možno použiť na zavesenie ľahkých predmetov.

### ►► Kotviace body na uchytenie nákladu

Počas jazdy nikomu nedovoľte manipulovať s predmetmi v batožinovom priestore. Pri prudkom zabrzdení môžu uvoľnené predmety spôsobiť zranenie.

### ►► Háčik na batožinu

#### POZNÁMKA

Na postranný háčik na batožinu nevešajte veľké predmety ani predmety, ktoré vážia viac než 3 kg. V prípade zavesenia ťažkých alebo veľkých predmetov sa môže háčik poškodiť.

Ovládacie prvky

POKRAČOVANIE

241

►► Prvky komfortnej výbavy interiéru ► Položky úložného priestoru

## ■ Kryt batožinového priestoru

Kryt batožinového priestoru môžete zložiť a získať tak väčší batožinový priestor.

### ■ Zloženie krytu batožinového priestoru

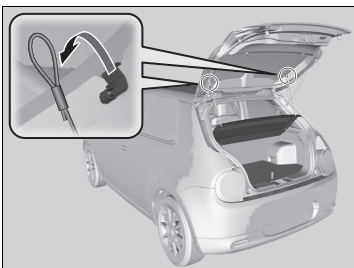

1. Otvorte dvere batožinového priestoru.
2. Zložte remienok na oboch stranách dverí batožinového priestoru.

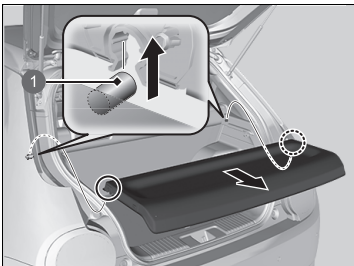

3. Vyberte oporné tyčky a vytiahnite kryt batožinového priestoru.

Vykonaním tohto postupu v opačnom poradí nainštalujete kryt batožinového priestoru.

Po opätovnom založení krytu batožinového priestoru sa uistite, či je bezpečne zaistený.

1 Podperná tyč

## ▣ Kryt batožinového priestoru

Neukladajte predmety na kryt batožinového priestoru ani na seba do výšky presahujúcej zadné sedadlá. Takéto predmety by mohli brániť vo výhlade alebo by v prípade zrážky alebo náhleho zastavenia by mohli preletieť vo vozidle.

Kryt nevystavujte prílišnému tlaku, napríklad sa oň neopierajte pri dočahovaní predmetov.

Ovládacie prvky

## Ďalšie prvky komfortnej výbavy interiéru

### ■ Napájacia zásuvka príslušenstva

Napájaciu zásuvku príslušenstva možno použiť, keď je systém napájania v polohe PRÍSLUŠENSTVO alebo ZAPNUTÉ.

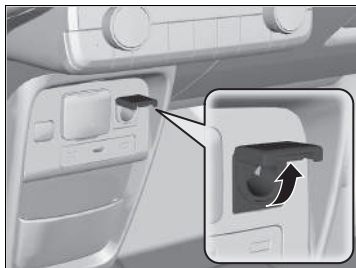

### ■ Panel konzoly

Otvorením krytu ju môžete používať.

### ► Napájacia zásuvka príslušenstva

#### POZNÁMKA

Nevkladajte prvok automobilového cigaretového zapalovača. Mohol byť spôsobiť prehriatie napájacej zásuvky.

Napájaciu zásuvku príslušenstva je určená na napájanie príslušenstva s maximálnym jednosmerným napájaním 12 V a menovitým príkonom 180 wattov (15 ampérov).

Napájaciu zásuvku používajte iba pri zapnutom systéme napájania, aby sa nevybil 12-voltový akumulátor.

Keď sa napájaciu zásuvku nepoužíva, zatvorte kryt, aby sa do nej nedostali žiadne malé predmety.

►► Prvky komfortnej výbavy interiéru ► Ďalšie prvky komfortnej výbavy interiéru

### ■ AC elektrická zásuvka \*

Napájaciu AC zásuvku príslušenstva možno použiť, keď je systém napájania v polohe PRÍSLUŠENSTVO alebo ZAPNUTÉ.

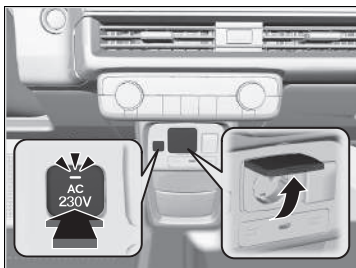

Otvorením krytu ju môžete používať. Zapojte spotrebič, potom stlačte tlačidlo **AC 230V**.

Ovládacie prvky

### ►► AC elektrická zásuvka \*

#### POZNÁMKA

Nepoužívajte AC sieťovú zásuvku pre elektrické spotrebiče, ktoré vyžadujú vysoký počiatočný špičkový výkon, ako sú televízory s katódovou trubicou, chladničky, elektrické čerpadlá atď. Nie je vhodný pre zariadenia, ktoré spracúvajú presné údaje, ako napríklad lekárske vybavenie, a ktoré si vyžadujú mimoriadne stabilné napájanie, ako sú napríklad elektrické pokrývky riadené mikropočítačmi, lampy dotykových senzorov atď.

AC elektrická zásuvka je navrhnutá tak, aby napájala až 230 V spotrebiče s menovitým výkonom 1 500 W alebo menej.

Pokračujúce používanie akéhokoľvek elektrického zariadenia/prístroja, ktoré presahuje tieto hodnoty, môže mať za následok poškodenie prístroja/zariadenia.

Keď sa napájací AC zásuvka nepoužíva, zatvorte kryt, aby sa do nej nedostali žiadne malé predmety.

## ■ Vyhrievaný volant\*

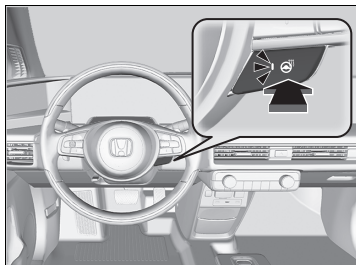

Ak chcete použiť vyhrievanie volantu, režim napájania musí byť v polohe ZAPNUTÉ.

Stlačte tlačidlo na pravej strane volantu.

Po dosiahnutí pohodlnej teploty stlačte tlačidlo znova, čím funkciu vypnete.

Funkcia vyhrievania volantu sa vypne po každom naštartovaní systému napájania, a to aj vtedy, ak ste ju zapli počas poslednej jazdy vozidlom.

## ▣ Vyhrievaný volant\*

Keď je vypnutý systém napájania, nepoužívajte nepretržite funkciu vyhrievania volantu. Takéto podmienky by mohli znížiť kapacitu 12-voltového akumulátora a spustenie režimu napájania by tak bolo ťažšie.

Keď je zapnutá vzdialená príprava prostredia, vyhrievanie volantu sa môže automaticky zapnúť v závislosti od teploty okolia.

\* Nie je k dispozícii u všetkých modelov

POKRAČOVANIE

245

Ovládacie prvky

►► Prvky komfortnej výbavy interiéru ► Ďalšie prvky komfortnej výbavy interiéru

## ■ Vyhrievanie predných sedadiel



Ak chcete použiť vyhrievanie sedadiel, režim napájania musí byť v polohe ZAPNUTÉ.

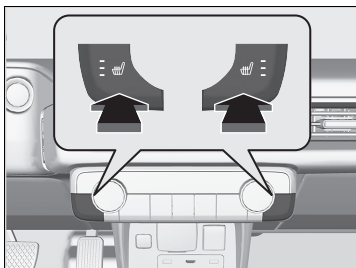

Stlačte tlačidlo vyhrievania sedadla:  
Raz – nastavenie HI (svietia tri indikátory)  
Dvakrát – nastavenie MID (svietia dva indikátory)  
Trikrát – nastavenie LO (svieti jeden indikátor)  
Štyrikrát – nastavenie OFF (nesvieti žiadny indikátor)

Keď je režim napájania nastavený do polohy ZAPNUTÉ, zachováva sa predchádzajúce nastavenie vyhrievania sedadiel.

## ► Vyhrievanie predných sedadiel

### ⚠ VÝSTRAHA

Pri používaní vyhrievania sedadiel sa môžete popáliť.

Osoby so zníženou schopnosťou vnímať teplotu (napr. diabetici, osoby s nervovým poškodením dolných končatín alebo s ochrnutím) alebo s citlivou pokožkou by nemali používať vyhrievanie sedadiel.

Keď je vypnutý systém napájania, nepoužívajte vyhrievanie sedadiel, ani pri nastavení LO. Takéto podmienky by mohli znížiť kapacitu 12-voltového akumulátora a spustenie režimu napájania by tak bolo ťažšie.

Po určitom čase sa nastavenie intenzity vyhrievania sedadla automaticky zníži postupne vždy o jednu úroveň, kým sa vyhrievanie sedadla nevypne. Uplynutý čas sa líši v závislosti od vnútorného prostredia.

Keď je vzdialená príprava prostredia, vyhrievanie predných sedadiel sa môže zapnúť v závislosti od teploty okolia.

## System klimatizácie

### Používanie automatickej klimatizácie

System automatickej klimatizácie udržiava v interiéri nastavenú teplotu. System taktiež nastaví správne zmiešanie ohriateho alebo chladného vzduchu, ktoré čo najrýchlejšie zvýši alebo zníži teplotu v interiéri podľa vašich preferencií.

Tento system používajte, keď je zapnutý system napájania.

1. Stlačte tlačidlo **AUTO**.
2. Nastavte teplotu v interiéri pomocou otočného ovládača teploty.
3. Stlačením tlačidla **ON/OFF** (Zapnutie/vypnutie) zrušíte nastavenie.

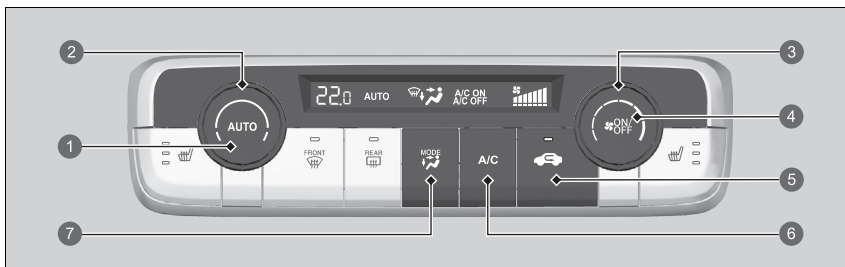

- 1 Tlačidlo **AUTO**\*1
- 2 Otočný ovládač teploty\*1
- 3 Otočný ovládač ventilátora\*1
- 4 Tlačidlo **ON/OFF**\*1
- 5 Tlačidlo recirkulácie\*1
- 6 Tlačidlo **A/C** (klimatizácia)\*1
- 7 Tlačidlo ovládania režimu (MODE)
  - Prietok vzduchu z priechodov na prístrojovej doske.
  - Vzduch prúdi z priechodov na prístrojovej doske a podlahových priechodov
  - Vzduch prúdi z podlahových priechodov.
  - Vzduch prúdi z podlahových priechodov a priechodov vyhrievania čelného skla.

\*1: Vyobrazené sú typy s ľavostranným riadením. V modeloch s pravostranným riadením umiestnenie týchto tlačidiel zrkadlavo kopíruje ich umiestnenie v modeloch s ľavostranným riadením.

#### » Používanie automatickej klimatizácie

Ak počas používania klimatizácie v automatickom režime stlačíte akékoľvek tlačidlo, funkcia stlačeného tlačidla bude mať prioritu.

Indikátor režimu **AUTO** zhasne, ale funkcie, ktoré nesúvisia so stlačeným tlačidlom, budú riadené automaticky.

Aby sa zabránilo fúkaniu chladného vonkajšieho vzduchu do interiéru, ventilátor nemusí začať fungovať ihneď po stlačení tlačidla **AUTO**.

Ak je teplota v interiéri veľmi vysoká, môžete ho ochladiť rýchlejšie čiastočným otvorením okien, prepnutím systému do režimu **AUTO** a nastavením nízkej teploty. Zmeňte režim čerstvého vzduchu na režim recirkulácie na čas, kým teplota v interiéri nelesne.

Keď nastavíte teplotu na spodný alebo horný limit, zobrazí sa hlásenie **Lo** (Nízka) alebo **Hi** (Vysoká).

Stlačením tlačidla **ON/OFF** môžete zapnúť alebo vypnúť system klimatizácie. Keď zapnete system klimatizácie, nastaví sa posledný vybraný režim.

#### Modely so systémom stredovej kamery v zrkadlách

Ak sú režimy alebo aktívne, v závislosti od podmienok, ako je teplota a vlhkosť vzduchu, sa môže vyhrievanie predného skla automaticky zapnúť.



►► Systém klimatizácie ► Používanie automatickej klimatizácie

### ■ Prepínanie medzi režimom recirkulácie a čerstvého vzduchu

Stlačte tlačidlo  (Recirkulácia) a prepnite režim v závislosti od podmienok prostredia. Režim recirkulácie (indikátor svieti): Recirkulácia vzduchu z interiéru vozidla v systéme. Režim čerstvého vzduchu (indikátor nesvieti): Udržiava vetranie vonkajším vzduchom. V bežných situáciách používajte režim čerstvého vzduchu.

Ovládacie prvky

248

### ►► Používanie automatickej klimatizácie

Keď je úroveň nabitia vysokonapäťovej batérie nízka, môže sa znížiť výkon systému klimatizácie.

## ■ Odmrazenie čelného skla a okien

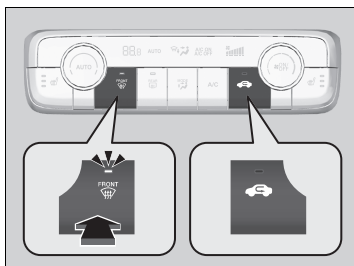



Stlačením tlačidla  (vyhrievanie čelného skla) sa zapne systém klimatizácie a automaticky sa prepne do režimu čerstvého vzduchu.

Opätovným stlačením tlačidla  tento režim vypnete a systém obnoví predchádzajúce nastavenia.

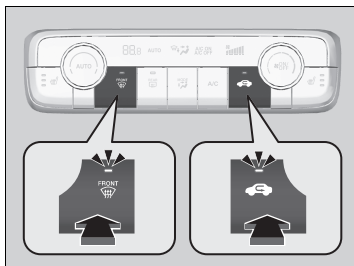
## ■ Rýchle odmrázanie okien



1. Stlačte tlačidlo  (indikátor svieti).
2. Stlačte tlačidlo  (indikátor svieti).

## ►► Odmrazenie čelného skla a okien

**Kvôli bezpečnosti skontrolujte pred jazdou, či máte jasný výhľad zo všetkých okien.**

Nenastavujte teplotu blízko horného ani spodného limitu.

Keď sa chladný vzduch dotkne čelného skla, vonkajšia strana čelného skla sa môže zahmlieť.

### Modely so systémom stredovej kamery v zrkadlách

Ak stlačíte tlačidlo , zapne sa aj vyhrievanie vnútri predného skla.

## ►► Rýchle odmrázanie okien

Po odmrázení okien nastavte režim čerstvého vzduchu. Ak necháte systém v režime recirkulácie, okná sa môžu kvôli vlhkosti zahmlieť. Tým sa zhoršuje viditeľnosť.

## ■ Vzdialené nastavenie harmonogramu klimatizácie

Systém klimatizácie môžete ovládať zvonku vozidla.

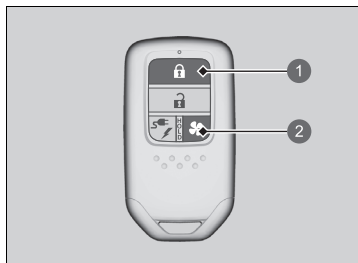

Ovládacie prvky

- 1 Tlačidlo uzamknutia
- 2 Tlačidlo klimatizácie

### ■ Na zapnutie systému

1. Stlačte tlačidlo zamknutia.
  - Niektoré exteriérové svetlá bliknú.
2. Do približne piatich sekúnd stlačte a podržte tlačidlo klimatizácie.
  - Niektoré exteriérové svetlá bliknú.
  - Po niekoľkých sekundách niektoré exteriérové svetlá šesťkrát zablikajú a systém klimatizácie je zapnutý.

### ■ Na vypnutie systému

- Stlačte a podržte tlačidlo klimatizácie.
- Niektoré exteriérové svetlá zablikajú a systém klimatizácie je vypnutý.

## ► Vzdialené nastavenie harmonogramu klimatizácie

### ⚠ VÝSTRAHA

Pri používaní systému diaľkového ovládania klimatizácie sa uistite, že sa vo vozidle nenachádza nikto. Po uplynutí určitej doby sa systém dočasne vypne. Počas tejto doby sa interiér vozidla môže zohriať alebo ochladiť v závislosti od teploty okolia. Ak necháte dieťa vo vozidle, vystavenie extrémnym teplotám môže mať za následok smrť alebo vážne zranenie dieťaťa.

Systém klimatizácie nefunguje pri žiadnej z nasledujúcich podmienok.

- Dvere alebo batožinový priestor nie sú zatvorené.
- Režim napájania je v polohe ZAPNUTÉ.
- Úroveň nabitia vysokonapätovej batérie je nízka.

Systém klimatizácie sa automaticky vypne pri splnení niektorej z nasledujúcich podmienok.

- Systém bol v prevádzke dlhšie, než ste nastavili.
- Úroveň nabitia vysokonapätovej batérie je nízka.
- Kapota je otvorená.
- Režim napájania je v polohe ZAPNUTÉ.

**▣ Vzdialené nastavenie harmonogramu klimatizácie**

Nasledujúce funkcie sú tiež v prevádzke v závislosti od teploty:

Ak je vonku teplo:

- Aktivuje sa klimatizácia v režime recirkulácie.

Keď je vonku zima:

- Vyhrievanie čelného skla\* sa aktivuje podľa potreby.
- Aktivuje sa vyhrievanie zadného okna.
- Aktivuje sa vyhrievanie sedadla a vyhrievanie volantu\*.

▣ **Vyhrievaný volant\*** Str. 245

▣ **Vyhrievanie predných sedadiel** Str. 246

V závislosti od prostredia, kde prebieha nabíjanie, sa môže nabitá kapacita vysokonapätovej batérie znížiť aj v prípade, že je pripojený nabíjací konektor.

Pomocou obrazovky audiosystému/informačnej obrazovky môžete nastaviť teplotu harmonogramu klimatizácie, zmeniť prevádzkový čas a vypnúť automatické rozmrazovanie.

▣ **Ponuka EV** Str. 321

Pomocou diaľkového ovládania bezkľúčového otvárania môžete upraviť nastavenia harmonogramu klimatizácie.

▣ **Ponuka EV** Str. 321

\* Nie je k dispozícii u všetkých modelov

►► Systém klimatizácie ► Snímače automatickej klimatizácie

## Snímače automatickej klimatizácie

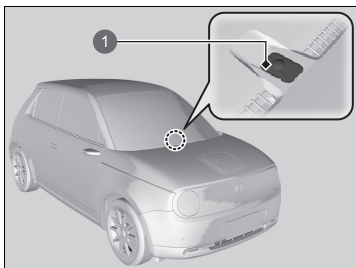

Systém automatickej klimatizácie je vybavený snímačmi. Nezakrývajte ich a nevylejte na ne žiadnu tekutinu.

1 Snímač

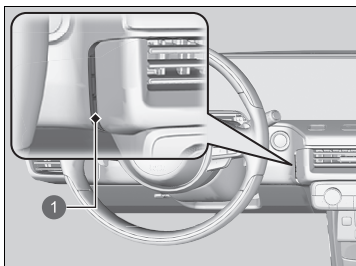

1 Snímač

Ovládacie prvky

# Funkcie

Táto kapitola opisuje spôsob používania funkcií elektronických zariadení.

## Audiosystém

Informácie o vašom audiosystéme.....	254
Ochrana audiosystému proti odcudzeniu.....	255

## Audiosystém s displejom

Naštartovanie .....	256
Základná obsluha.....	257
Palubná používateľská príručka .....	263
Osobný asistent Honda.....	264
Obsluha ovládaním hlasom*1 .....	265
Obrazovka audiosystému/informačná obrazovka.....	268
Nastavenie hodín.....	274
Nastavenie zvuku.....	277

Nastavenie displeja.....	278
Aktualizácie systému .....	279
Prehrávanie FM rádia .....	284
Prehrávanie vysielania DAB (Digital Audio Broadcasting).....	289
Prehrávanie obsahu prehrávača iPod .....	292
Prehrávanie obsahu služby Aha™ .....	295
Prehrávanie z jednotky USB flash.....	296
Prehrávanie <i>Bluetooth</i> ® Audio .....	300
Prehrávanie videa pomocou rozhrania HDMI™.....	303
Aplikácie v palubnom počítači.....	305
Pripojenie Wi-Fi.....	307

Apple CarPlay.....	309
Android Auto .....	313
Tok energie.....	317
Ponuka EV.....	321
Zapnutie a vypnutie systému podpory riadenia .....	326
Prispôsobiteľné funkcie .....	327
Obnovenie všetkých nastavení na predvolené hodnoty .....	343
Telefónny systém hands-free.....	344
<b>Chybové hlásenia audiosystému</b> .....	362
<b>Všeobecné informácie o audiosystéme</b> .....	363
<b>Tiesňová linka (eCall)</b> .....	369

## Audiosystém

### Informácie o vašom audiosystéme

Audio systém obsahuje FM rádio a službu Digital Audio Broadcasting (DAB). Dokáže prehrať aj obsah v pamäťovom zariadení USB, v zariadeniach iPod, iPhone a v zariadeniach s rozhraním *Bluetooth*® a HDMI™.

Audiosystém môžete obsluhovať pomocou tlačidiel a ovládača hlasitosti na paneli, pomocou diaľkového ovládania na volante alebo pomocou ikon na dotykovej obrazovke.

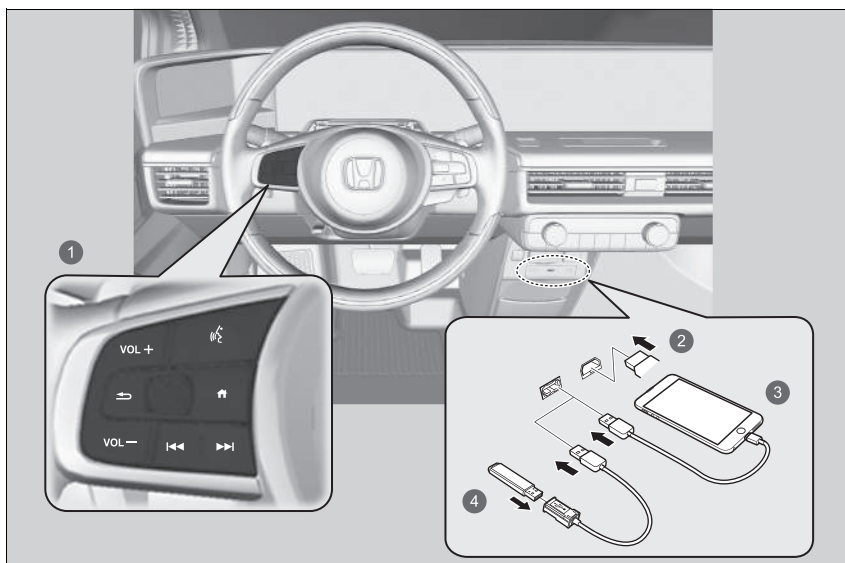

- 1 Prvky diaľkového ovládania
- 2 HDMI™
- 3 iPod
- 4 Pamäťové zariadenie USB

#### Informácie o vašom audiosystéme

\* iPod, iPhone a iTunes sú ochranné známky spoločnosti Apple Inc.

#### Bezklúčová prevádzka

Po nastavení režimu napájania do polohy VOZIDLO VYPNUTÉ (ZÁMOK) môžete audiosystém používať do 30 minút na jeden jazdný cyklus. Ďalšie používanie audiosystému však závisí od stavu akumulátora. Opakované používanie tejto funkcie môže vybiť akumulátor.

## Ochrana audiosystému proti odcudzeniu

Audiosystém sa vypne pri odpojení od zdroja napájania, keď sa napríklad odpojí alebo vybije 12-voltový akumulátor. Za určitých podmienok sa v systéme môže zobrazíť obrazovka na zadanie kódu. Ak sa to stane, znova aktivujte audiosystém.

### ■ Opätovná aktivácia audiosystému

1. Nastavte režim napájania ZAPNUTÉ.
2. Zapnite audiosystém.
3. Stlačte a podržte vypínač audiosystému dlhšie ako dve sekundy.
  - Audiosystém sa znova aktivuje, keď sa riadiaca jednotka audiosystému pripojí k riadiacej jednotke vozidla. Ak riadiaca jednotka nerozpozná jednotku audiosystému, je potrebné nechať jednotku audiosystému skontrolovať predajcom.



## Audiosystém s displejom

### Naštartovanie

Audiosystém s displejom sa automaticky spustí, keď nastavíte režim napájania na možnosť PRÍSLUŠENSTVO alebo ZAPNUTÉ. Pri spustení sa zobrazí nasledujúca obrazovka týkajúca sa nahrávania dát.

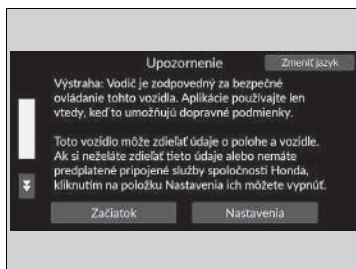

Vyberte položku **Začiatok**.

- ▶ Ak chcete zmeniť nastavenia nahrávania dát, vyberte položku **Nastavenia** a potom nastavenie ZAP./VYP. na obrazovke **Zdieľanie údajov o polohe a vozidle**.
- ▶ Ak nevyberiete možnosť **Začiatok**, systém sa po určitom čase automaticky prepne na obrazovku audiosystému/informačnú obrazovku.
- ▶ Ak nie je registrované žiadne zariadenie, vyberte položku **Začiatok** a zobrazí sa obrazovka párovania *Bluetooth*®.
- ▶ Ak začiarcknete políčko **Nabudúce nezobrazovať**, obrazovka sa už viac nebude zobrazovať.

#### ■ Párovanie mobilného telefónu (keď sa v systéme nenachádza žiaden spárovaný telefón)

1. Skontrolujte, či je telefón v režime vyhľadávania alebo v zistiteľnom režime.
2. V telefóne vyberte zariadenie **Honda HFT**.
  - ▶ Ak chcete spárovať telefón z tohto audiosystému, vyberte položku **Vyhľadať zariadenia**, a keď sa váš telefón zobrazí v zozname, vyberte ho.

#### » Naštartovanie

##### Zdieľanie údajov o polohe a vozidle

**ZAPNUTÉ:** Dátová komunikácia je dostupná.

**VYPNUTÉ:** Dátová komunikácia nie je dostupná.

## Základná obsluha

### ■ Funkcia audiosystému

Ak chcete použiť funkciu audiosystému, režim napájania musí byť nastavený na možnosť PRÍSLUŠENSTVO alebo ZAPNUTÉ.

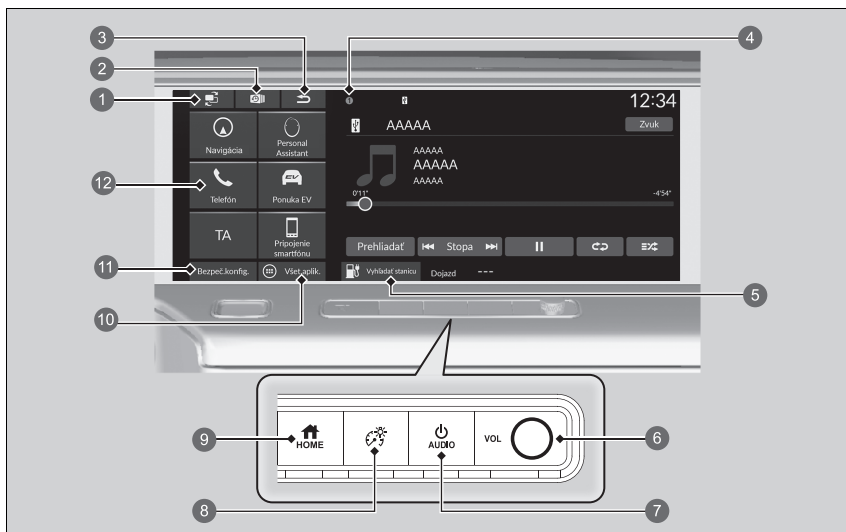

- |                             |                                     |
|-----------------------------|-------------------------------------|
| 1 Ikona  (Spínač obrazovky) | 7 Tlačidlo  (Napájanie/audio)       |
| 2 Ikona  (Najnovšie)        | 8 Tlačidlo  (Jas)                   |
| 3 Ikona  (Späť)             | 9 Tlačidlo  (Domov)                 |
| 4 Stavové ikony             | 10 <b>Všetky aplikácie</b>          |
| 5 <b>Vyhľadať stanicu</b>   | 11 <b>Bezpečnostná konfigurácia</b> |
| 6 Tlačidlo <b>VOL</b>       | 12 Ikona skratky                    |

### ► Funkcia audiosystému

Táto obrazovka sa zobrazuje pre modely s ľavostranným riadením V modeloch s pravostranným riadením ich umiestnenie zrkadlovo kopíruje umiestnenie v modeloch s ľavostranným riadením.

Ak je režim napájania v polohe VOZIDLO VYPNUTÉ, audiosystém môžete používať po dobu 30 minút. Po uplynutí tejto doby sa systém automaticky vypne. Ak ho chcete aj naďalej používať, odporúčame prepnúť režim napájania do polohy PRÍSLUŠENSTVO alebo ZAPNUTÉ.

### Bezklúčová prevádzka

► **Bezklúčová prevádzka** Str. 254

Funkcie

POKRAČOVANIE

257

►► Audiosystém s displejom ► Základná obsluha

**Ikona  (Spínač obrazovky):** Prepína aplikácie zobrazené na strednej obrazovke a na obrazovke pomocníka.

➤ **Prepínanie obrazovky** Str. 269

**Ikona  (Najnovšie):** Zobrazí zoznam histórie aplikácií.

➤ **Zobrazenie histórie aplikácií** Str. 269

**Ikona  Späť:** návrat na predchádzajúcu obrazovku.

**Stavové ikony:** Zobrazuje indikátory informácií o vozidle, pripojené telefóny atď. v oblasti záhlavia.

➤ **Stavová oblasť** Str. 271

**Ikona  Vyhľadať stanicu:** Vyhľadá nabíjaciu stanicu.

➤ **Pozrite si príručku navigačného systému**

**Tlačidlo VOL:** Otáčaním nastavíte hlasitosť.

**Tlačidlo  (Napájanie/audio):** Zapnutie a vypnutie audiosystému

**Tlačidlo  (Jas):** Zmení jas obrazovky.

➤ **Nastavenie displeja** Str. 278

**Tlačidlo  (Domov):** Prejde na domovskú obrazovku.

**Ikona  Všetky aplikácie:** Zobrazuje všetky aplikácie.

**Bezpečnostná konfigurácia:** Zapne a vypne audiosystém.

➤ **Zapnutie a vypnutie systému podpory riadenia** Str. 326

**Ikona skratky:** Zobrazuje ikony skratiek.

## Porty USB

Na prednom paneli

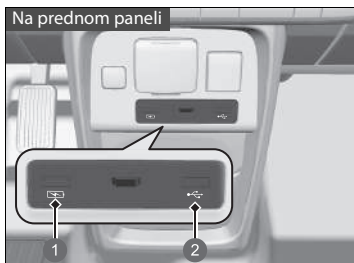

- 1 Iba na nabíjanie zariadení
- 2 Prehrávanie zvukových súborov a pripájanie kompatibilných telefónov

V zadnej časti priestoru konzoly



### ■ Na prednom paneli (🔌)

Port USB (2,5 A) na prednom paneli slúži na nabíjanie zariadení, prehrávanie zvukových súborov a pripájanie telefónov kompatibilných so službou Apple CarPlay alebo Android Auto.

- Aby sa zabránilo akýmkoľvek potenciálnym problémom, použijete Apple MFi Certified Lightning Connector pre Apple CarPlay, a pre Android Auto USB káble certifikované podľa USB-IF a v súlade s normou USB 2.0.

### ■ Na prednom paneli (⚡)

Port USB (2,5 A) na prednom paneli slúži iba na nabíjanie zariadení.

- Neumožňuje prehrávanie hudby, ani keď k nemu pripojíte hudobné prehrávače.

### ■ V zadnej časti priestoru konzoly

Tieto porty USB (2,5 A) slúžia iba na nabíjanie zariadení.

- Neumožňuje prehrávanie hudby, ani keď k nim pripojíte hudobné prehrávače.

## Porty USB

- Zariadenie iPod alebo pamäťové zariadenia USB nenechávajte vo vozidle. Môže ich poškodiť priame slnečné žiarenie alebo vysoké teploty.
- Pri pripájaní pamäťového zariadenia USB k portu USB odporúčame použiť kábel USB.
- Zariadenie iPod alebo pamäťové zariadenie USB nepripájajte pomocou rozbočovača.
- Nepoužívajte zariadenia, ako sú čítačky kariet alebo jednotky pevného disku, pretože by mohlo dôjsť k poškodeniu súborov.
- Odporúčame, aby ste si pred použitím zariadenia vo vozidle vytvorili zálohu vašich údajov.
- Zobrazované správy sa môžu líšiť v závislosti od modelu zariadenia a verzie softvéru.

### Nabíjanie cez rozhranie USB

Port USB poskytuje napájanie s výkonom až do 2,5 A. Výkon 2,5 A neposkytuje, pokiaľ si to nevyžiada zariadenie.

Podrobnosti o prúdovej intenzite nájdete v návode na používanie zariadenia, ktoré je potrebné nabiť.

Za určitých podmienok môže zariadenie pripojené k portu vytvárať šum v rádiu, ktoré počúvate.

Funkcie

## ■ Port HDMI™

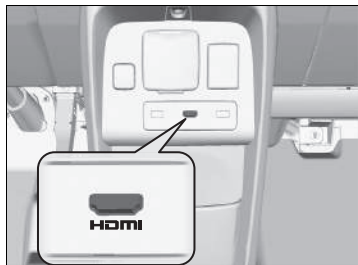

Pripojte kábel HDMI™ do portu HDMI™.

Funkcie

## ►► Port HDMI™

- Nenechávajte zariadenie pripojené cez konektor HDMI™ vo vozidle. Môže ich poškodiť priame slnečné žiarenie alebo vysoké teploty.
- Odporúčame, aby ste si pred použitím zariadenia vo vozidle vytvorili zálohu vašich údajov.
- Zobrazované správy sa môžu líšiť v závislosti od modelu zariadenia a verzie softvéru.

Výrazy HDMI a HDMI High-Definition Multimedia Interface a logo HDMI sú ochranné známky alebo registrované ochranné známky spoločnosti HDMI Licensing LLC v Spojených štátoch amerických a iných krajinách.

## ■ Diaľkové ovládanie audiosystému

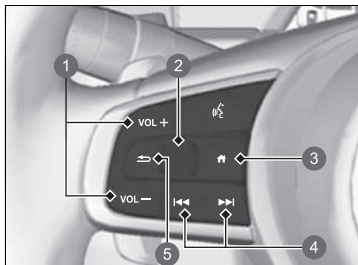

Táto funkcia vám umožňuje obsluhovať audiosystém počas jazdy. Informácie sa zobrazia v rozhraní s informáciami pre vodiča.

- 1 Tlačidlá **VOL +** / **VOL -** (Hlasitosť)
- 2 Ľavé koliesko voliča
- 3 Tlačidlo (Domov)
- 4 Tlačidlá / (Hľadať/Vynechať)
- 5 Tlačidlo (Späť)

### Tlačidlá **VOL +** / **VOL -** (Hlasitosť)

**Stlačte tlačidlo VOL +**: Zvýšenie hlasitosti.

**Stlačte tlačidlo VOL -**: Zníženie hlasitosti.

### Nastavovacie koliesko vľavo

- Pri voľbe režimu zvuku

Stlačte tlačidlo (domov), potom otáčajte nahor alebo nadol pre výber možnosti (audio) na rozhraní vodiča, a potom stlačte ľavé nastavovacie koliesko.

## ►► Diaľkové ovládanie audiosystému

Niektoré režimy sa zobrazia, len keď sa používa príslušné zariadenie alebo médium.

V závislosti od vami pripojeného zariadenia *Bluetooth*® nemusia byť niektoré funkcie k dispozícii.

Ak chcete, aby sa informačné rozhranie vodiča vrátilo na predchádzajúcu obrazovku, stlačte tlačidlo (späť).

Stlačením tlačidla (domov) prejdete späť na domovskú obrazovku informačného rozhrania vodiča.

Funkcie

►► Audiosystém s displejom ► Základná obsluha











### Otáčanie nahor alebo nadol:

Ak chcete prepínať medzi zvukovými režimami, otáčajte nahor alebo nadol a potom stlačte ľavé nastavovacie koliesko:

FM/DAB/iPod/USB/Apple CarPlay/Android Auto/**Bluetooth**® Audio/HDMI

► V závislosti od pripojeného zariadenia sa môžu zobrazené režimy zmeniť.

### Tlačidlá / (Hľadať/vynechať)

- Počas počúvania rádia
  - Stlačte tlačidlo **: Výber nasledujúcej predvoľby rozhlasovej stanice.
  - Stlačte tlačidlo **: Výber predchádzajúcej predvoľby rozhlasovej stanice.
  - Stlačte a podržte tlačidlo **: Výber nasledujúcej rozhlasovej stanice so silnou frekvenciou.
  - Stlačte a podržte tlačidlo **: Výber predchádzajúcej rozhlasovej stanice so silnou frekvenciou.
- Pri počúvaní audiovysielania cez iPod, pamäťovú jednotku USB, **Bluetooth**® alebo pripojenie smartfónu:
  - V závislosti od pripojeného zariadenia sa môžu postupy zmeniť.
  - Stlačte tlačidlo **: Prechod na nasledujúcu skladbu.
  - Stlačte tlačidlo **: Prechod na predchádzajúcu skladbu.
- Počas prehrávania obsahu pamäťového zariadenia USB
  - Stlačte a podržte tlačidlo **: Prechod na nasledujúci priečnik.
  - Stlačte a podržte tlačidlo **: Prechod na predchádzajúci priečnik.
- Pri počúvaní zariadenia iPod:
  - Stlačte a podržte tlačidlo **: Prechod na nasledujúcu skladbu.
  - Stlačte a podržte tlačidlo **: Prechod na predchádzajúcu skladbu.

Funkcie

## Palubná používateľská príručka

Obsah používateľskej príručky si môžete prezrieť v audiosystéme s displejom. Táto funkcia je prepojená s Osobným asistentom Honda.

➤ **Osobný asistent Honda** Str. 264

### ■ Otvorenie používateľskej príručky

1. Vyberte možnosť  **Všetky aplikácie**.
2. Pozrite si **používateľskú príručku**.

### ■ Inštalácia/aktualizácia používateľskej príručky

Keď je možná inštalácia alebo aktualizácia používateľskej príručky, oznámenie sa odošle automaticky.

Postup aktualizácie:

1. Ťuknite na oznámenie.
  - ▶ Zobrazí sa obrazovka verzie.
2. Vyberte položky, ktoré chcete aktualizovať.
3. Ťuknite na možnosť **Aktualizovať**.

Ak zrušíte výber položky na obrazovke verzie, nebudete pre ňu dostávať žiadne oznámenia.

### ▶▶ Palubná používateľská príručka

Táto funkcia nepokrýva všetky jazyky dostupné pre audiosystém s displejom.

Ak zmeníte jazyk audiosystému s displejom, zmení sa aj jazyk používateľskej príručky. Ak používateľská príručka nie je dostupná alebo nainštalovaná v danom jazyku, ako jazyk používateľskej príručky sa predvolene nastaví angličtina.

### ▶▶ Inštalácia/aktualizácia používateľskej príručky

Zobrazený obsah sa môže líšiť v závislosti od verzie používateľskej príručky.

Ak používateľská príručka ešte nie je nainštalovaná, musíte ju nainštalovať cez Wi-Fi.

➤ **Pripojenie Wi-Fi** Str. 307

Pre jazyky okrem angličtiny, nemčiny, francúzštiny, taliančiny a španielčiny

Keď nainštalujete používateľskú príručku v novom jazyku, predchádzajúca stiahnutá príručka sa odstráni.



►► Audiosystém s displejom ► Osobný asistent Honda

## Osobný asistent Honda

Je to osobný asistent ovládaný hlasom, ktorý môže nastaviť ciele navigácie a ovládať prehrávanie hudby, ako aj poskytovať informácie o počasí a rady na používanie vozidla.

### ■ Používanie Osobného asistenta Honda

Osobného asistenta Honda aktivujete vyslovením príkazu „*OK, Honda*“. Potom povedzte svoju požiadavku, napríklad „*I want to go to the nearest restaurant*“ (Chcem navštíviť najbližšiu reštauráciu). Môžete ho tiež aktivovať ťuknutím na ikonu osobného asistenta na obrazovke audiosystému/informačnej obrazovke.

### ■ Nastavenia

Zmení nastavenia Osobného asistenta Honda.

1. Zvoľte položku **Osobný asistent**.
2. Vyberte položku **Možnosti**.
3. Zvoľte možnosť.
  - **Osobný asistent Honda: ON<sup>\*1</sup>/OFF** (Zap./Vyp.)  
Asistenta je možné deaktivovať.
  - **Výraz slúžiaci na prebudenie (OK Honda): ON<sup>\*1</sup>/OFF** (Zap./Vyp.)  
Spustíte asistenta.
  - **Jazyk: English/German/Spanish/French/Italian**  
Zmeňte jazyk Osobného asistenta Honda.
  - **Typ paliva: E10, SP95/Bezolovnatý<sup>\*1</sup>, SP98/Super**  
Nastavte typ paliva, ktoré sa bude zobrazovať vo výsledkoch hľadania čerpacích staníc.
  - **Príklady fráz**  
Príklady fráz, ktoré Osobný asistent Honda dokáže rozpoznať.

\*1: Predvolené nastavenie

### ►► Osobný asistent Honda

V niektorých krajinách nemusí táto funkcia fungovať. Požiadajte predajcu o podrobné informácie.

Ak jazyk audiosystému zmeníte na kompatibilný, automaticky sa zmení aj jazyk asistenta.

Zmena jazyka asistenta sa neprejaví zmenou jazyka audiosystému.

## Obsluha ovládaním hlasom\*1

Vaše vozidlo je vybavené systémom ovládania hlasom umožňujúcim bezdotykovú obsluhu.

Súčasťou systému ovládania hlasom sú tlačidlá  (hovoriť) a  (späť) umiestnené na volante a mikrofón nachádzajúci sa na strope pri svetle na čítanie.



### ■ Rozpoznávanie hlasu

Na dosiahnutie optimálnej úrovne rozpoznávania hlasu pri používaní systému ovládania hlasom:

- Uistite sa, že je otvorená správna obrazovka, zodpovedajúca vami použitému hlasovému príkazu.  
Systém dokáže rozpoznať iba určité príkazy.  
Dostupné hlasové príkazy.  
 **Obrazovka hlasového portálu** Str. 266
- Zatvorte okná.
- Vetracie otvory na prístrojovej doske a bočné vetracie otvory nastavte tak, aby vzduch neprúdil na mikrofón v strope vozidla.
- Hovorte zrozumiteľne, jasným a prirodzeným hlasom a bez prestávok medzi jednotlivými slovami.
- Podľa možností minimalizujte všetky okolité ruchy. Systém môže váš príkaz vyhodnotiť nesprávne, ak hovorí naraz viac osôb.

\*1: Systém ovládania hlasom dokáže rozpoznať nasledujúce jazyky: angličtina, nemčina, francúzština, španielčina a taliančina.

### ▶▶ Obsluha ovládaním hlasom\*1

Keď stlačíte tlačidlo , systém sa vás opýta, čo chcete urobiť. Pre ignorovanie tejto výzvy a zadanie príkazu opäť stlačte a uvoľnite tlačidlo .

Funkcie

POKRAČOVANIE

265

## ■ Obrazovka hlasového portálu

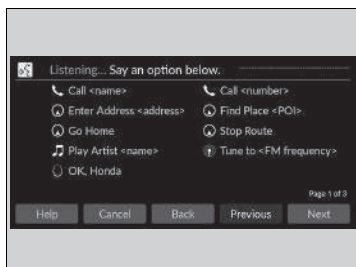

Keď je stlačené tlačidlo  (hovoriť), zobrazia sa na obrazovke dostupné hlasové príkazy. Ak chcete získať úplný zoznam príkazov, vyslovte „Help“ (*Pomocník*) po pípnutí.

Zobrazené príklady na obrazovke hlasového portálu sa líšia v závislosti od vybraného režimu. Rozpoznané príkazy sú rovnaké bez ohľadu na to, ktorá obrazovka je vybratá. Normálny režim: Zobrazí sa zoznam príkladov príkazov, pomocou ktorých môžete rýchlo vykonať požadované funkcie.

Režim asistenta: Zobrazí sa zoznam základných príkazov, ktoré podrobne opisujú hlasovú ponuku.

Režim možno zmeniť na obrazovke **Všeobecné nastavenia**.

■ **Ovládanie hlasom** Str. 335

Systém rozpoznáva príkazy uvedené na nasledujúcich stránkach iba na niektorých obrazovkách. Hlasové príkazy bez uvedenej formy sa nerozpoznajú.

## ■ Všeobecné príkazy

Keď je zobrazená obrazovka hlasového portálu, pomocou globálnych príkazov prejdete na hlavnú obrazovku jednotlivých funkcií.

- *Music Search*
- *FM*
- *Navigation*
- *Phone*
- *OK Honda*

## ■ Príkazy pre telefón

Tento príkaz je možné využiť iba v prípade, že je pripojený telefón. Keď systém rozpozná príkaz Telefón, na obrazovke sa zmení vyhradená obrazovka na rozpoznávanie hlasu telefónu.

## ■ Príkazy pre telefón

- *Call <meno>*
- *Call <číslo>*

Systém rozpozná iba meno kontaktu uložené v telefónnom zozname telefónu. Ak je v poli krstného mena zaregistrované celé meno, systém rozpozná krstné meno a priezvisko ako jedno meno kontaktu.

Ak používate službu Apple CarPlay, príkazy telefónu nie sú k dispozícii.

## ■ Príkazy pre audiosystém

Keď systém rozpozná zvukový príkaz, na obrazovke sa zmení vyhradená obrazovka na hlasové rozpoznávanie zvuku.

## ■ Príkazy pre zariadenie FM

- *Tune to <frekvencia FM>*

### ■ Príkazy pre iPod

- *List album* <názov>
- *List artist* <meno>
- *List Genre* <názov>
- *List playlist* <názov>
- *Play* <interpret> <album>
- *Play*
- *Play album* <názov>
- *Play artist* <meno>
- *Play Genre* <názov>
- *Play music* <text:media\_combo>
- *Play playlist* <názov>
- *Play song* <názov>

### ■ Príkazy pre zariadenie USB

- *List album* <názov>
- *List artist* <meno>
- *List playlist* <názov>
- *Play* <interpret> <album>
- *Play*
- *Play album* <názov>
- *Play artist* <meno>
- *Play music* <text:media\_combo>
- *Play playlist* <názov>
- *Play song* <názov>

### ■ Navigačné príkazy

Obrazovka sa prepne na obrazovku navigácie.

- ☒ **Pozrite si príručku navigačného systému**

### ■ Príkazy Osobného asistenta Honda

Obrazovka sa zmení na obrazovku Osobného asistenta Honda.

- ☒ **Osobný asistent Honda** Str. 264

### ■ Príkazy Osobného asistenta Honda

- *OK, Honda*

### ■ Štandardné príkazy

- *Voice Help*
- *Cancel*
- *Back*

Hlasová pomoc je čítané hlasové navádzanie pre Pomocníka na aktuálnej obrazovke.

### ■ Príkazy zoznamu



- *Previous*
- *Next*
- *Yes*
- *No*

►► Audiosystém s displejom ►► Obrazovka audiosystému/informačná obrazovka

## Obrazovka audiosystému/informačná obrazovka

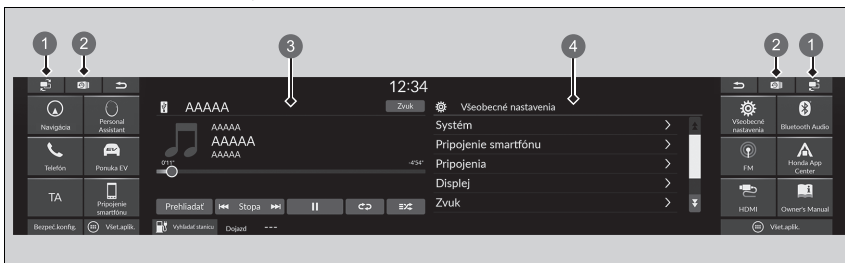
Zobrazuje stav a zobrazenia audiosystému sú zadávané zvonka na strednej obrazovke a na obrazovke pomocníka. Z týchto obrazoviek možno prejsť na rôzne možnosti nastavenia.



- 1 Ikona  (Spínač obrazovky)
- 2 Ikona  (Najnovšie)
- 3 Stredná obrazovka
- 4 Obrazovka asistenta

Funkcie

### ►► Obrazovka audiosystému/informačná obrazovka

#### Používanie dotykovej obrazovky

- Ovládajte funkcie zvuku pomocou jednoduchých gest, ako sú dotyky, ťahanie prstom a posúvanie.
- Niektoré položky môžu byť počas jazdy zobrazené sivou farbou, aby sa predišlo potenciálnemu rušeniu vodiča.
- Môžete použiť hlasové príkazy.
- V dôsledku použitia rukavíc sa môže zhoršiť odozva dotykovej obrazovky, prípadne nemusí reagovať vôbec.

Nastavenie citlivosti dotykovej obrazovky môžete zmeniť.

► **Systém** Str. 328

## ■ Prepínanie obrazovky

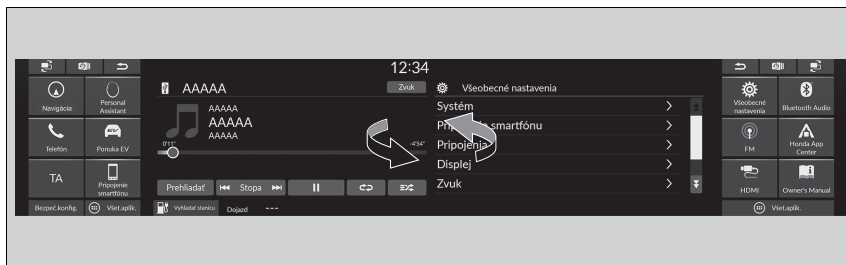

Vyberte položku  na prepínanie aplikácií zobrazených na strednej obrazovke a na obrazovke pomocníka.

## ■ Zobrazenie histórie aplikácií



Vyberte položku  na zobrazenie histórie aplikácií

Ak chcete aplikáciu zavrieť, potiahnite ju nahor.

## ►► Prepínanie obrazovky

Niektoré aplikácie sa zobrazujú iba na strednej obrazovke.

Funkcie

►► Audiosystém s displejom ►► Obrazovka audiosystému/informačná obrazovka

## ■ Funkcia skratky aplikácií

Ikony skratiek aplikácií sú zobrazené na strednej obrazovke a na obrazovke pomocníka. Ikony, ktoré sa majú zobraziť, a ich umiestnenie môžete zmeniť.

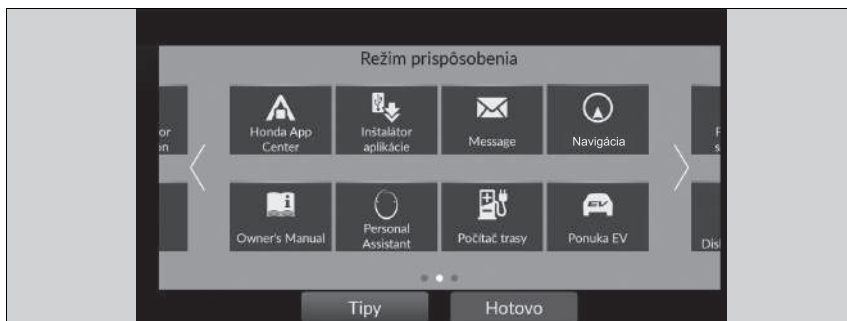

### ■ Zmena alebo presunutie ikon skratiek aplikácií v oblasti skratiek

Zobrazené ikony a umiestnenie ikon môžete zmeniť v oblasti skratiek.

1. Vyberte a podržte ikonu.
  - Obrazovka sa prepne na obrazovku prispôsobenia.
2. Chyťte a presuňte ikonu na želané miesto.
  - Výberom položky alebo alebo potiahnutím prsta po obrazovke prispôsobenia doľava alebo doprava prejdete na ďalšiu obrazovku.
3. Vyberte položku **Hotovo**.
  - Vráti sa na predchádzajúcu obrazovku.

## ► Funkcia skratky aplikácií

Vyberte položku **Tipy** na zobrazenie tipov. Ak ich chcete skryť, dotknite sa obrazovky s tipmi.

Ak je v oblasti skratky prázdna oblasť, môžete pridať ikonu, ktorá sa má zobraziť. V tomto prípade, stlačením a podržaním prázdnej oblasti prepnete na obrazovku prispôsobenia.

Vopred nainštalované aplikácie sa nemusia spustiť normálne. Ak sa to stane, vyberte položku (nedávne) a aplikácie, ktoré sa nedajú spustiť, zavrite posunutím nahor. Potom ich spustíte znova.

V prípade, že tieto aplikácie sa vám stále nedarí spustiť normálnym spôsobom, nastavte režim napájania na možnosť VYPNUTÉ a potom opäť na možnosť ZAPNUTÉ.

► **Zobrazenie histórie aplikácií** Str. 269

Ak vykonáte príkaz **Obnovenie dát z výrobného závodu**, všetky nastavenia sa môžu obnoviť na predvolené výrobné nastavenia.

► **Obnovenie všetkých nastavení na predvolené hodnoty** Str. 343

Ak sa tieto aplikácie nespustia normálne ani po použití položky **Obnovenie výrobných údajov**, obráťte sa na predajcu.

## ■ Stavová oblasť

Zobrazuje indikátory informácií o vozidle, pripojené telefóny atď. v oblasti záhlavia. Výberom týchto ikon môžete potvrdiť podrobné informácie.

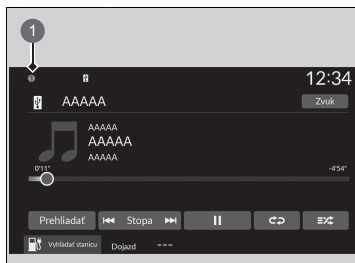

1. Vyberte ikonu stavu systému  
► Objaví sa stavová oblasť.
2. Výberom položky zobrazíte podrobnosti o danej položke.
3. Vyberte položku  alebo ikonu stavu systému, čím zatvoríte danú oblasť.

1 Ikona stavu systému

Funkcie

POKRAČOVANIE

271



►► Audiosystém s displejom ►► Obrazovka audiosystému/informačná obrazovka

## ■ Nastavenie tapety

Tapetu na obrazovke audiosystému/informačnej obrazovke možno meniť, uložiť a odstrániť.

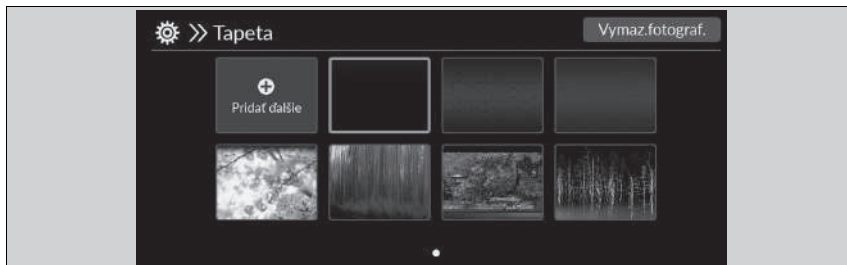

### ■ Nahranie pozadia

1. Pripojte pamäťové zariadenie USB k portu USB.
  - **Porty USB** Str. 259
2. Vyberte položku **Všeobecné nastavenia**.
3. Vyberte položku **Displej**.
4. Vyberte položku **Tapeta**.
5. Vyberte položku **Pridať ďalšie**
  - V zozname sa zobrazí miniatúra obrázkov uložených na pamäťovej jednotke USB.
6. Vyberte požadovaný obrázok, ktorý chcete importovať.
  - Naraz je možné vybrať viac obrázkov.
7. Zvoľte položku **OK**.
  - Zobrazia sa zvolené obrázky.
8. Vyberte položku **Prenos**.
  - Vráti sa na obrazovku nastavenia tapety.

## ►► Nastavenie tapety

Tapetu nastavenú v časti **Tapeta** nie je možné zobrazit v rozhraní s informáciami pre vodiča.

- Pri importe súborov s tapetami musí byť obrázok v koreňovom adresári pamäťovej jednotky USB. Obrázky v priečinku nie je možné importovať.
- Názov súboru musí mať menej ako 64 bytov.
- Formát súboru s obrázkom na importovanie musí byť BMP (bmp) alebo JPEG (jpg).
- Limit veľkosti individuálneho súboru je menší ako 10 MB.
- Ak pamäťové zariadenie USB neobsahuje žiadne obrázky, zobrazí sa hlásenie.
- Môžete importovať maximálne 16 obrázkov.
- Maximálna veľkosť obrázka je 4 096 x 2 304 pixelov. Ak je veľkosť obrázka menšia ako 1 280 x 720 pixlov, obrázok sa zobrazí v strednej časti obrazovky s čiernymi okrajmi.
- Ak je veľkosť pridaného obrázka väčšia než oblasť obrazovky, zachová sa pomer strán obrazových údajov a obrázok sa zmenší tak, aby sa zmestil na obrazovku.

### ■ Výber pozadia

1. Vyberte položku **Všeobecné nastavenia**.
2. Vyberte položku **Displej**.
3. Vyberte položku **Tapeta**.
4. Vyberte požadovanú tapetu, ktorú chcete nastaviť.
  - ▶ Ak sa importované obrázky nezobrazujú na obrazovke audiosystému/informačnej obrazovke, vyberte na obrazovke možnosť .
  - ▶ Na obrazovke sa zobrazí ukážka.
5. Vyberte položku **Save** (Uložiť).
  - ▶ Vráti sa na obrazovku nastavenia tapety.

### ■ Odstránenie pozadia

1. Vyberte položku **Všeobecné nastavenia**.
2. Vyberte položku **Displej**.
3. Vyberte položku **Tapeta**.
4. Vyberte položku **Vymazať fotografie**.
5. Vyberte požadovanú tapetu, ktorú chcete vymazať.
  - ▶ Naraz je možné vybrať viac obrázkov.
6. Zvoľte položku **OK**.
  - ▶ Zobrazia sa zvolené obrázky.
7. Zvoľte položku **Odstrániť**.
  - ▶ Vráti sa na obrazovku nastavenia tapety.

### ▣ Odstránenie pozadia

Pôvodné importované tapety nie je možné odstrániť.

Funkcie

►► Audiosystém s displejom ► Nastavenie hodín

## Nastavenie hodín

### ■ Nastavenie hodín

Čas môžete upraviť manuálne a nastaviť tapetu hodín na obrazovke audiosystému/informačnej obrazovke.

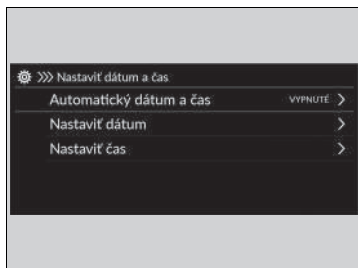

1. Vyberte položku **Všeobecné nastavenia**.
2. Vyberte položku **Systém**.
3. Vyberte **Dátum a čas**.
4. Vyberte **Nastaviť dátum a čas**.
5. Vyberte **Automatický dátum a čas** a potom **VYPNUTÉ**.

Nastavenie dátumu:

6. Vyberte položku **Nastaviť dátum**.
7. Vyberte ▲/▼.
8. Výberom položky **Uložiť** nastavte dátum.

Nastavenie času:

6. Vyberte položku **Nastaviť čas**.
7. Vyberte ▲/▼.
8. Výberom **Uložiť** nastavte čas.

### ►► Nastavenie hodín

Hodiny sa aktualizujú automaticky prostredníctvom audiosystému.

Hodiny môžete nastaviť tiež dotykom na hodiny v oblasti záhlavia na stredovej obrazovke na možnosť **Hodiny** zobrazené v oblasti skratiek alebo na možnosť 

#### Všetky aplikácie.

1. Dotknite sa hodín na obrazovke.  
Zobrazí sa obrazovka s ciferníkom hodín.
2. Vyberte položku **Nastavenia**.
3. Vyberte **Dátum a čas**.
4. Vyberte **Nastaviť dátum a čas**.
5. Vyberte **Automatický dátum a čas** a potom **VYPNUTÉ**.
6. Vyberte **Nastaviť dátum** alebo **Nastaviť čas**.
7. Upravte dátum, hodiny a minúty pomocou tlačidiel ▲/▼.
8. Výberom **Uložiť** nastavte čas.

Zobrazenie hodín môžete prispôbiť.

► **Systém** Str. 328

## ■ Nastavenie tapety hodín

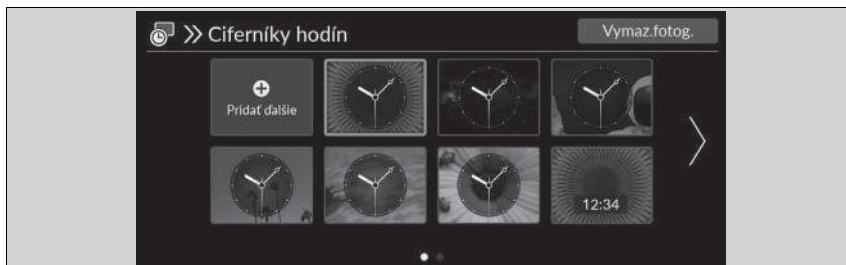

### ■ Importovanie tapety hodín

1. Pripojte pamäťové zariadenie USB k portu USB.  
 ▶ **Porty USB** Str. 259
2. Vyberte položku **Hodiny**.  
 ▶ Ak sa v oblasti skratiek nezobrazuje **Hodiny** vyberte **Všetky aplikácie**.
3. Vyberte položku **Nastavenia**.
4. Vyberte položku **Ciferníky hodín**.
5. Vyberte položku **Pridať ďalšie**.  
 ▶ V zozname sa zobrazí miniatúra obrázkov uložených na pamäťovej jednotke USB.
6. Vyberte požadovaný obrázok, ktorý chcete importovať.  
 ▶ Naraz je možné vybrať viac obrázkov.
7. Zvoľte položku **OK**.  
 ▶ Zobrazia sa zvolené obrázky.
8. Vyberte položku **Prenos**.  
 ▶ Vráťte sa na obrazovku nastavenia tapety hodín.

### ▶ Nastavenie tapety hodín

- Keď importujete súbory s tapetami, obrázok musí byť umiestnený v koreňovom adresári pamäťového zariadenia USB.  
 Obrázky v priečinku nemožno importovať.
- Názov súboru musí mať menej ako 64 bytov.
- Formát súboru s obrázkom na importovanie musí byť BMP (bmp) alebo JPEG (jpg).
- Limit veľkosti individuálneho súboru je menší ako 10 MB.
- Ak pamäťové zariadenie USB neobsahuje žiadne obrázky, zobrazí sa hlásenie.
- Môžete importovať až 11 obrázkov.
- Maximálna veľkosť obrázkov je 4 096 x 2 304 pixlov. Ak je veľkosť obrázka menšia ako 1 280 x 720 pixlov, obrázok sa zobrazí v strednej časti obrazovky s čiernymi okrajmi.

►► Audiosystém s displejom ► Nastavenie hodín

### ■ Výber tapety hodín

1. Vyberte položku **Hodiny**.
  - Ak sa v oblasti skratiek nezobrazuje **Hodiny** vyberte  **Všetky aplikácie**.
2. Vyberte položku **Nastavenia**.
3. Vyberte položku **Ciferníky hodín**.
4. Vyberte požadovaný obrázok, ktorý chcete nastaviť.
  - Na obrazovke sa zobrazí ukážka.
5. Vyberte položku **Uložiť**.
  - Zobrazí sa obrazovka hodín s nastavenou tapetou.

### ■ Odstránenie tapety hodín

1. Vyberte položku **Hodiny**.
  - Ak sa v oblasti skratiek nezobrazuje **Hodiny** vyberte  **Všetky aplikácie**.
2. Vyberte položku **Nastavenia**.
3. Vyberte položku **Ciferníky hodín**.
4. Vyberte položku **Vymazať fotografie**.
5. Vyberte požadovanú tapetu, ktorú chcete odstrániť.
  - Naraz je možné vybrať viac obrázkov.
6. Zvoľte položku **OK**.
  - Zobrazia sa zvolené obrázky.
7. Zvoľte položku **Odstrániť**.
  - Vráťte sa na obrazovku nastavenia tapety hodín.

## Nastavenie zvuku

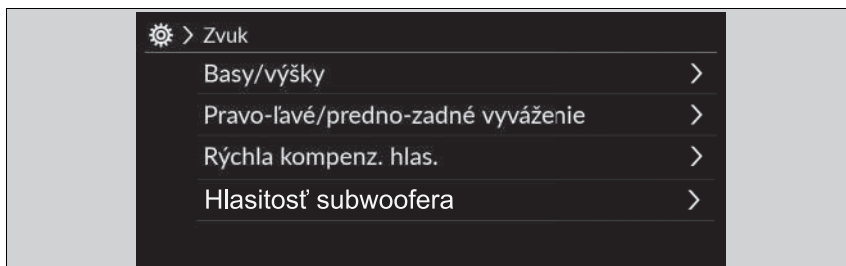

1. Vyberte zdroj zvuku.
2. Vyberte položku **Zvuk**.
3. Vyberte požadované nastavenie.

Vyberte položku z nasledujúcich možností:

- **Basy/výšky:** Výšky, stredné pásmo, basy
- **Pravo-ľavé/predno-zadné vyváženie:** Pravo-ľavé/predno-zadné vyváženie
- **Rýchla kompenz. hlas.:** Kompenzácia hlasitosti podľa rýchlosti (SVC)
- **Hlasitosť subwoofera\*:** Subwoofer, stredový reproduktor

\* Nie je k dispozícii u všetkých modelov

### ▶▶ Nastavenie zvuku

Funkcia SVC reguluje úroveň hlasitosti na základe rýchlosti vozidla. Pri rýchlejšej jazde sa hlasitosť zvýši. Pri spomalení sa hlasitosť zníži.

Zvuk môžete upraviť aj nasledujúcim postupom.

1. Vyberte položku **Všeobecné nastavenia**.
2. Vyberte položku **Zvuk**.

Na vynulovanie každého nastavenia pre **Basy/výšky**, **Pravo-ľavé/predno-zadné vyváženie**, **Rýchlu kompenzáciu hlasitosti** and **Hlasitosť subwoofera\*** vyberte položku **Predv. nast.** na obrazovke príslušného nastavenia.

Funkcie

►► Audiosystém s displejom ► Nastavenie displeja

## Nastavenie displeja

Jas obrazoviek (počítadla, strednej obrazovky a systému kamier v zrkadlách) sa automaticky prispôbuje v závislosti od jasú okolia. Automaticky upravený jas obrazoviek možno upraviť aj manuálne.

### Zmena jasú obrazovky

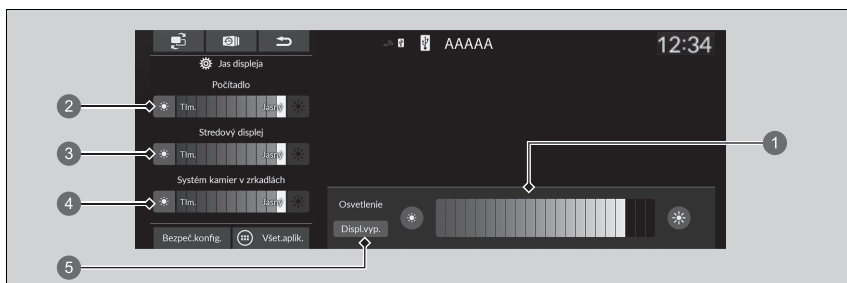

- 1 Jas počítadla a strednej obrazovky
- 2 Jas počítadla
- 3 Jas strednej obrazovky
- 4 Jas systému kamier v zrkadlách
- 5 **Displ.vyp.**

1. Stlačte tlačidlo (Jas).
  - Na niekoľko sekúnd sa zobrazí lišta jasú.
  - **Základná obsluha** Str. 257
2. Výberom položky alebo nastavte jas.

### ►► Zmena jasú obrazovky

Jas displeja sa automaticky bude postupne stmavovať, s ubúdaním okolitého svetla. Jas obrazovky môžete upraviť, keď je okolité svetlo slabé. Obrazovky sa dajú nastaviť aj pri jasnom okolitom svetle, ale jas obrazovky sa nezmení.

Jas obrazovky môžete upraviť posúvaním prsta po lište Jas alebo ťuknutím na ňu.

#### Stredná obrazovka

Jas strednej obrazovky môžete zmeniť aj pomocou nasledujúcich postupov.

1. Vyberte položku **Všeobecné nastavenia**.
  2. Vyberte položku **Displej**.
  3. Vyberte možnosť **Nastavenie kvality obrazu**.
  4. Vyberte požadované nastavenie.
- Ak chcete obnoviť nastavenie strednej obrazovky, vyberte na obrazovke **Displej** možnosť **Predvol..**

Keď sa zobrazí lišta jasú, môžete zvýšiť jas počítadla a stredovej obrazovky stlačením tlačidlo (jas).

## Aktualizácie systému

Firmvér audiosystému je možné aktualizovať pomocou telematickej riadiacej jednotky (TCU) s aktívnym odberom služby.

### Aktualizácia

Keď je k dispozícii aktualizácia audiosystému, v stavovej oblasti sa zobrazí oznámenie. Na aktualizáciu systému použite nasledujúci postup.

1. Vyberte položku **Aktualizácie systému**.
  - ▶ Ak sa v oblasti skratiek nezobrazujú **Aktualizácie systému**, vyberte možnosť  **Všetky aplikácie**.
  - ▶ Systém skontroluje, či nie sú dostupné aktualizácie.
  - ▶ Ak sa v stavovej oblasti zobrazila ikona aktualizácie, vyberte ikonu stavu.
    - **Stavová oblasť** Str. 271
2. Vyberte možnosť **Stiahnuť**.
  - ▶ Ak sa vyžaduje potvrdenie stiahnutia používateľom, zobrazí sa na obrazovke oznámenie.
3. Vyberte položku **Inštalovať teraz** alebo **Inšt., keď je vozid. vyp.**.
  - ▶ Ak je aktualizácia pripravená, na obrazovke sa zobrazí oznámenie.

### Aktualizácia

Systém môžete aktualizovať prostredníctvom siete Wi-Fi, nemôžete však použiť portál na prihlásenie do siete, ktorý vyžaduje prihlasovacie údaje alebo dohodu o podmienkach používania prehliadača.

Sťahovanie bude zrušené v nasledovných prípadoch:

- Vaše Wi-Fi pripojenie je prerušené.
- Vypnete systém napájania, keďže je 12-voltový akumulátor takmer vybitý.

Sťahovanie sa obnoví pri ďalšom vytvorení pripojenia Wi-Fi.

Z dôvodu ochrany 12-voltového akumulátora nie je možné zvoliť možnosť **Inšt., keď je vozid. vyp.**, keď je batéria takmer vybitá. Ak chcete nainštalovať aktualizované údaje, nabite batériu alebo vyberte položku **Inštalovať teraz**.



►► Audiosystém s displejom ► Aktualizácie systému

## ■ Nastavenia aktualizácie systému

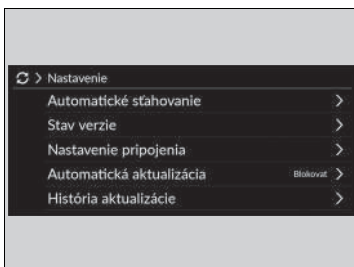

Môžete vybrať nasledujúce nastavenia.

- **Automatické sťahovanie**
- **Stav verzie**
- **Nastavenie pripojenia**
- **Automatická aktualizácia**
- **História aktualizácie**

### ■ Nastavenia automatického sťahovania

Na zmenu nastavenia automatického sťahovania systému použite nasledujúci postup.

1. Vyberte položku **Aktualizácie systému**.
  - Ak sa v oblasti skratiek nezobrazujú **Aktualizácie systému**, vyberte možnosť  **Všetky aplikácie**.
2. Vyberte položku **Nastavenia**.
3. Vyberte položku **Automatické sťahovanie**
4. Vyberte prístupový bod a potom vyberte možnosť **Povoliť**.
  - Ak nechcete systém aktualizovať automaticky, vyberte položku **Blokovať**.

### ■ Zobrazíť verziu a stav aktualizácie

Na potvrdenie stavu aktualizácie a verzie použite nasledujúci postup.

1. Vyberte položku **Aktualizácie systému**.
  - Ak sa v oblasti skratiek nezobrazujú **Aktualizácie systému**, vyberte možnosť  **Všetky aplikácie**.
2. Vyberte položku **Nastavenia**.
3. Vyberte položku **Stav verzie**

### ■ Nastavenie pripojenia

Pripojte sa k internetu cez sieť Wi-Fi pomocou nasledujúceho postupu.

1. Vyberte položku **Aktualizácie systému**.

▶ Ak sa v oblasti skratiek nezobrazujú **Aktualizácie systému**, vyberte možnosť

 **Všetky aplikácie**.

2. Vyberte položku **Nastavenia**.

3. Vyberte položku **Nastavenie pripojenia**.

4. Zvoľte položku **OK**.

5. Vyberte položku **Zmeniť režim**.

6. Vyberte položku **Sieť**.

▶ Ak je sieť Wi-Fi vozidla vypnutá, vyberte položku **VYPNUTÉ**.

### ■ Nastavenie automatickej aktualizácie

Na zmenu nastavenia automatickej automatická aktualizácie použite nasledujúci postup.

1. Vyberte položku **Aktualizácie systému**.

▶ Ak sa v oblasti skratiek nezobrazujú **Aktualizácie systému**, vyberte možnosť

 **Všetky aplikácie**.

2. Vyberte položku **Nastavenia**.

3. Vyberte položku **Automatická aktualizácia**.

4. Vyberte možnosť **Prijat'**.

▶ Ak nechcete, aby sa systém aktualizoval automaticky, vyberte možnosť **Odmietnuť**.

### ■ Zobrazenie histórie aktualizácií

Na overenie histórie aktualizácií použite nasledujúci postup.

1. Vyberte položku **Aktualizácie systému**.

▶ Ak sa v oblasti skratiek nezobrazujú **Aktualizácie systému**, vyberte možnosť

 **Všetky aplikácie**.

2. Vyberte položku **Nastavenia**.

3. Vyberte položku **História aktualizácie**.

►► Audiosystém s displejom ► Aktualizácie systému

## ■ Ako aktualizovať bezdrôtovo

### ■ Nastavenie režimu bezdrôtového pripojenia

1. Vyberte položku **Aktualizácie systému**.
  - Ak sa v oblasti skratiek nezobrazujú **Aktualizácie systému**, vyberte možnosť  **Všetky aplikácie**.
2. Vyberte položku **Nastavenia**.
3. Vyberte položku **Nastavenie pripojenia**.
4. Zvoľte položku **OK**.
5. Vyberte položku **Zmeniť režim**.
6. Vyberte položku **Sieť**.
  - Vráťte sa na zoznam sietí.
7. Vyberte prístupový bod zo zoznamu sietí.
  - Ak audiosystém vyžaduje heslo, zadajte ho.
8. Zvoľte položku **Pripojiť**.

### ■ Aktualizácia

1. Vyberte položku **Aktualizácie systému**.
  - Ak sa v oblasti skratiek nezobrazujú **Aktualizácie systému**, vyberte možnosť  **Všetky aplikácie**.
2. Vyberte položku **Pom. bezdr. siete**.
3. Vyberte možnosť **Stiahnuť**.
  - Ak sa vyžaduje potvrdenie stiahnutia používateľom, zobrazí sa na obrazovke oznámenie.
4. Vyberte položku **Inštalovať teraz** alebo **Inšt., keď je vozid. vyp.**.
  - Ak je aktualizácia pripravená, na obrazovke sa zobrazí oznámenie.

## ■ Spôsob aktualizácie prostredníctvom USB zariadenia

### ■ Stiahnite si súbory aktualizácie zo servera

1. Vyberte položku **Aktualizácie systému**.
  - ▶ Ak sa v oblasti skratiek nezobrazujú **Aktualizácie systému**, vyberte možnosť **Všetky aplikácie**.
2. Vyberte možnosť **Iné spôsoby**.
3. Vyberte položku **Pomocou USB**.
  - ▶ Na obrazovke sa zobrazí oznámenie.
4. Pripojte USB zariadenie do USB portu.
  - ▶ Údaje inventára sa skopírujú do zariadenia USB.
    - ▶ **Porty USB** Str. 259
5. Odstráňte USB zariadenie z USB portu.
6. Pripojte zariadenie USB k počítaču a potom stiahnite aktualizáčn é súbory.
  - ▶ Kliknite na odkaz a stiahnite požadované súbory aktualizácie softvéru. Pozrite si pokyny na stránke <https://usb.honda.com>.

### ■ Aktualizácia audiosystému

1. Vyberte položku **Aktualizácie systému**.
2. Vyberte možnosť **Iné spôsoby**.
3. Vyberte položku **Pomocou USB**.
  - ▶ Na obrazovke sa zobrazí oznámenie.
4. Pripojte zariadenie USB s aktualizáčn ými súbormi do portu USB.
  - ▶ Na obrazovke sa zobrazí oznámenie.
    - ▶ **Porty USB** Str. 259
5. Vyberte položku **Inštalovať teraz**.
  - ▶ Ak je aktualizácia úspešná, na obrazovke sa zobrazí oznámenie.

### ▶▶ Spôsob aktualizácie prostredníctvom USB zariadenia

Odporúča sa USB zariadenie s minimálne 8 GB voľného miesta alebo viac.

Pred začatím procesu aktualizácie z USB zariadenia nezabudnite odstrániť všetky predchádzajúce súbory inventára alebo aktualizácie z USB zariadenia.

►► Audiosystém s displejom ► Prehrávanie FM rádia

## Prehrávanie FM rádia



- 1 Nastavenia ikona
- 2 Zvuk ikona
- 3 Ikony predvolieb
- 4 Zoznam staníc ikona

- 5 Prehľadávanie ikona
- 6 Ladenie ikona
- 7 Vyhľadanie ikona

Funkcie

## ■ Pamäť predvolieb

Naladíte frekvenciu rozhlasovej stanice pre predvolenú pamäť.  
Uloženie stanice:

1. Naladíte požadovanú stanicu.
2. Výberom a podržaním ikony predvoľby danú stanicu uložíte.
  - ▶ Výberom možnosti **Stlač.a podrž.** môžete nastaviť novú predvolenú stanicu.

## ■ Zoznam staníc

Uvádza rozhlasové stanice s najsilnejším signálom vo vybranom pásme.

1. Vyberte položku **Zoznam staníc** na zobrazenie zoznamu.
2. Vyberte stanicu.

## ■ Manuálna aktualizácia

Aktualizáciu zoznamu staníc môžete vykonať kedykoľvek.

1. Vyberte položku **Zoznam staníc** na zobrazenie zoznamu.
2. Vyberte položku **Obnoviť**.

## ■ Prehľadávanie

Pustí 10 sekundovú ukážku každej zo staníc s najsilnejším signálom vo vybranom pásme.  
Na spustenie vyhľadávania vyberte položku **Prehľadávať** a na jeho vypnutie vyberte položku **Zrušiť** alebo .

## ■ Vyhľadať

Vyberte ikonu  alebo  na vyhľadanie vo vybranom pásme stanicu so silným signálom smerom nahor alebo nadol.

## ▶▶ Pamäť predvolieb

Indikátor **ST** na displeji signalizuje stereofónne vysielanie v pásme FM.

Prepínanie režimu zvuku

Rolujte nahor alebo nadol pre výber možnosti  (audio) na ľavom nastavovacom koliesku.

▶ **Dialkové ovládanie audiosystému** Str. 261

V pamäti predvolieb možno uložiť 12 staníc FM.

Funkcie

►► Audiosystém s displejom ► Prehrávanie FM rádia

## ■ Zvuk

Prispôsobuje nastavenia zvuku.

▣ **Nastavenie zvuku** Str. 277

## ■ Obrazovka manuálneho ladenia frekvencie rozhlasovej stanice

Vyberie použitie klávesnice na obrazovke na priame zadanie rozhlasovej frekvencie.

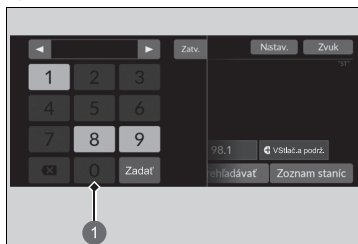

1 Klávesnica na obrazovke

1. Vyberte položku **Ladiť**.
2. Pomocou klávesnice na obrazovke zadajte požadovanú rozhlasovú frekvenciu.
3. Vyberte položku **Zadať** to naladenie frekvencie.

## ▣ Obrazovka manuálneho ladenia frekvencie rozhlasovej stanice

Môžete naladiť rozsah FM frekvencie medzi 87,5 a 108,0 MHz.

**Ikony** ◀▶:

Výberom ikony ◀ alebo ▶ naladíte frekvenciu rozhlasovej stanice.

Funkcie

## ■ Funkcia Radio Data System (RDS)

Ponúka doplnkové textové informácie o zvolenej stanici FM s podporou dátovej služby RDS.

### ■ Vyhľadanie stanice RDS v zozname staníc

1. Vyberte položku **Zoznam staníc** na zobrazenie zoznamu počas počúvania FM stanice.
2. Vyberte stanicu.

### ■ Manuálna aktualizácia

Aktualizáciu zoznamu staníc môžete vykonať kedykoľvek.

1. Vyberte položku **Zoznam staníc** na zobrazenie zoznamu počas počúvania FM stanice.
2. Vyberte položku **Obnoviť**.

### ■ Dopravné správy (TA)

Funkcia pohotovostného režimu TA umožňuje systému prijímať dopravné správy v akomkoľvek režime (keď je funkcia zapnutá). Posledná naladená stanica musí byť stanica s podporou dopravných správ systému RDS.

**Zapnutie funkcie:** Zvoľte položku **TA**. Po začatí dopravných správ sa na obrazovke audiosystému/informačnej obrazovke zobrazí obrazovka s informáciami. Po skončení vysielať dopravných správ sa systém prepne späť do posledného zvoleného režimu.

- ▶ Ak sa chcete vrátiť do posledného zvoleného režimu počas dopravných správ, vyberte možnosť **Stop**.

**Vypnutie funkcie:** Vyberte znova položku **TA**.

## ▣ Funkcia Radio Data System (RDS)

Keď vyberiete stanicu v pásme FM podporujúcu službu RDS, služba RDS sa automaticky zapne a zobrazenie frekvencie sa zmení na zobrazenie názvu danej stanice. Keď však signál danej stanice zoslabne, namiesto názvu stanice sa zobrazí príslušná frekvencia.

## ▣ Dopravné správy (TA)

Indikátor **TA** sa zobrazí v oblasti záhlavia, keď je zapnutá funkcia pohotovostného režimu TA.

Ak vyberiete položku **Prehľadávanie**, kým je zapnutá funkcia pohotovostného režimu TA, systém bude vyhľadávať len stanice TP.

Výber možnosti **TA** počas dopravných správ nezruší funkciu pohotovostného režimu TA.



►► Audiosystém s displejom ► Prehrávanie FM rádia

## Nastavenia

Zmení nastavenia RDS.

### 1. Nastavenia.

2. Zvoľte možnosť.

- **Dopravné informácie:** Zapnutie a vypnutie dopravných informácií. **ZAP./VYP.\*1**
- **AF:** Zapnutie a vypnutie automatickej zmeny frekvencie rovnakého programu v rôznych regiónoch. (**ZAP.\*1/VYP.**)
- **REG:** Zapnutie a vypnutie možnosti ponechania naladených rovnakých staníc v rámci daného regiónu, aj keď signál zoslabne. (**ZAP.\*1/VYP.**)
- **SPRÁVY:** Zapnutie a vypnutie s cieľom automaticky naladiť spravodajský program. **ZAP./VYP.\*1**

\*1: Predvolené nastavenie

Funkcie

## Prehrávanie vysielania DAB (Digital Audio Broadcasting)

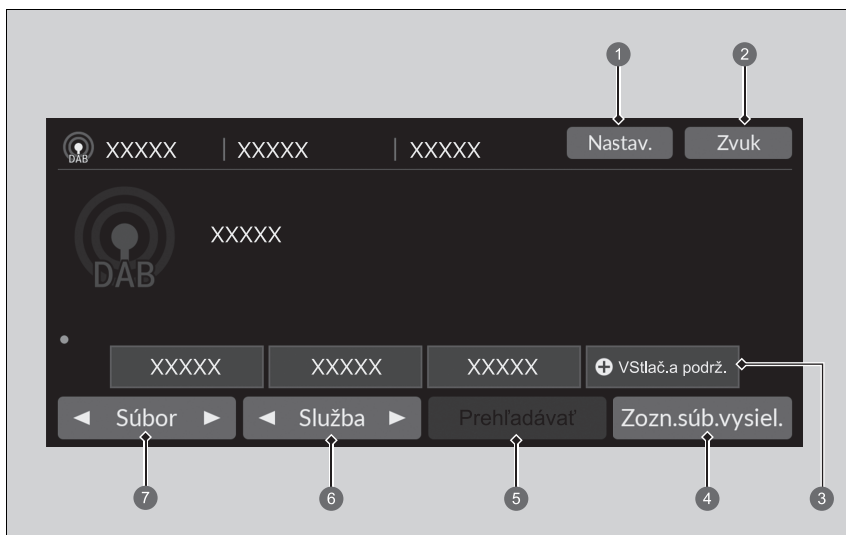

- 1 Nastavenia Ikona
- 2 Zvuk Ikona
- 3 Ikony predvolieb
- 4 Zoznam súborov Ikona

- 5 Prehľadávanie Ikona
- 6 Služba Ikony
- 7 Multiplex Ikony

Funkcie

►► Audiosystém s displejom ► Prehrávanie vysielania DAB (Digital Audio Broadcasting)

## ■ Pamäť predvolieb

Naladí predvolenú frekvenciu.

Uloženie služby:

1. Naladíte požadovanú službu.
2. Výberom a podržaním ikony predvolby danú stanicu uložíte.
  - Výberom možnosti **Stlač.a podrž.** môžete nastaviť novú predvolenú stanicu.

## ■ Zoznam súborov

Zobrazí zoznam multiplexov, ktoré je možné prijímať v rámci vybranej služby.

1. Vyberte položku **Zoznam súborov** na zobrazenie zoznamu.
2. Vyberte multiplex.

## ■ Manuálna aktualizácia

Aktualizáciu zoznamu multiplexov môžete vykonať kedykoľvek.

1. Vyberte položku **Zoznam súborov** na zobrazenie zoznamu.
2. Vyberte položku **Obnoviť**.

## ■ Multiplex

Naladí multiplex.

1. Vyberte položku ◀ až ▶ naladenie multiplexu.
2. Stlačením a podržaním položky ◀ alebo ▶ vo vybranej službe zhora nadol vyhľadávate multiplexy, až kým sa nenájde multiplex, ktorý je možné prijať.

## ■ Služba

Naladí komponent služby.

Na naladenie vyberte položku ◀ alebo ▶.

## ►► Pamäť predvolieb

Prepínanie režimu zvuku

Rolujte nahor alebo nadol pre výber možnosti  (audio) na ľavom nastavovacom koliesku.

► **Dialkové ovládanie audiosystému** Str. 261

V pamäti predvolieb možno uložiť 12 staníc DAB.

## ■ Prehľadávanie

Prehrá 10-sekundovú ukážku každého z multiplexov alebo služieb v rámci vybranej služby. Na spustenie vyhľadávania vyberte položku **Prehľadávať** a na jeho vypnutie vyberte položku **Zrušiť** alebo .

## ■ Zvuk

Prispôsobuje nastavenia zvuku.

 **Nastavenie zvuku** Str. 277

## ■ Nastavenia

Zmení nastavenia DAB.

1. **Nastavenia.**
2. Zvoľte možnosť.

- **Spojenie DAB-DAB:** Vyberte, či systém automaticky vyhľadá rovnakú stanicu z multiplexov a prepne na ňu. (**ZAP.\*1/VYP.**)
- **Spojenie DAB-FM:** Vyberte, či sa systém automaticky prepne do pásma FM, ak v uvedenom pásme nájde rovnakú stanicu. (**ZAP.\*1/VYP.**)
- **Režim vyhľadávania:** Prehrá 10-sekundovú ukážku každého z multiplexov alebo služieb v rámci vybranej služby. (**Všetky/Multiplex\*1**)

\*1: Predvolené nastavenie

►► Audiosystém s displejom ► Prehrávanie obsahu prehrávača iPod

## Prehrávanie obsahu prehrávača iPod

Použitím portu USB pripojte iPod k portu USB a vyberte režim USB.

► **Porty USB** Str. 259

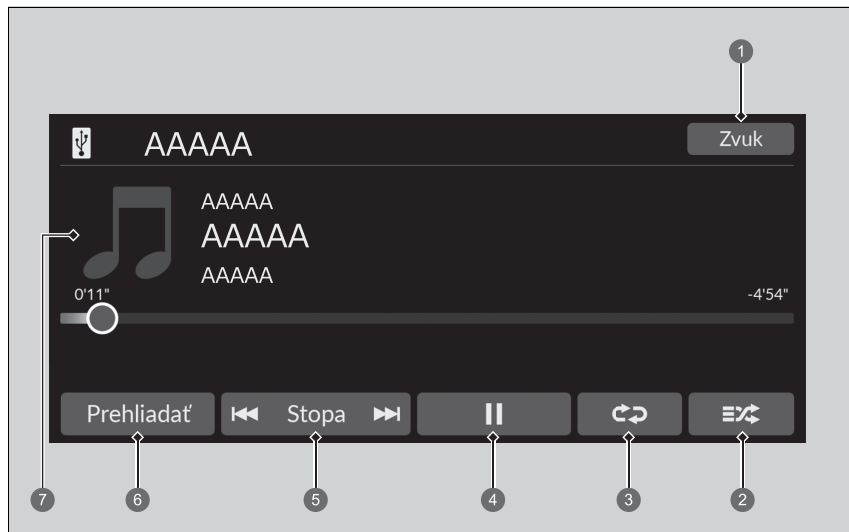

- |                                  |                    |
|----------------------------------|--------------------|
| ① Zvuk Ikona                     | ⑤ Skladba Ikony    |
| ② Ikona náhodne                  | ⑥ Prehliadať Ikona |
| ③ Ikona opakovať                 | ⑦ Obrázok albumu   |
| ④ Ikona prehrávania/pozastavenia |                    |

### ►► Prehrávanie obsahu prehrávača iPod

Dostupné prevádzkové funkcie sa líšia podľa modelov alebo verzií. Niektoré funkcie nemusia byť dostupné v audiosystéme vozidla.

V prípade problému sa na obrazovke audiosystému/informačnej obrazovke zobrazí chybové hlásenie.

► **Zariadenie iPod/jednotka USB flash** Str. 362

Ak v zariadení iPhone/iPod pracujete s hudobnou aplikáciou a telefón je pripojený k audiosystému, s rovnakou aplikáciou sa nemusí dať pracovať aj na obrazovke audiosystému/informácií.  
V prípade potreby zariadenie odpojte a znova pripojte.

Keď je smartfón pripojený cez Apple CarPlay alebo Android Auto, zdroj iPod/USB nebude dostupný a zvukové súbory v telefóne bude možné prehrávať iba pomocou systému Apple CarPlay alebo Android Auto.

## ■ Výber skladby zo zoznamu Hľadanie hudby

Výberom prejdete na obrazovku vyhľadávania hudby.

1. Vyberte položku **Prehľadávať**.
2. Zvoľte kategóriu vyhľadávania.
3. Pokračujte vo výbere, kým nenájdete požadovanú skladbu.

## ■ Ako vybrať režim prehrávania

Pri prehrávaní skladby môžete vybrať režim náhodného výberu a režim opakovaného prehrávania.

### ■ Náhodne/opakovať

Vyberte ikonu náhodne alebo opakovať, kým sa nezobrazí požadovaný režim.

#### Pomiešať

 (vypnúť náhodný výber): Vypnutie režimu náhodného výberu.

 (náhodný výber všetkých skladieb): Všetky dostupné skladby vo zvolenom zozname sa budú prehrávať v náhodnom poradí.

#### Opakovanie

 (vypnúť opakovanie) Vypnutie režimu opakovania.

 (opakovať skladbu) Opakuje aktuálnu skladbu.

 (opakovať všetky): Opakovať všetky skladby.

### ■ Pozastavenie alebo obnovenie prehrávania skladby

Vyberte ikonu prehrávať/pozastaviť

►► Audiosystém s displejom ► Prehrávanie obsahu prehrávača iPod

### ■ Ako zmeniť skladbu

Môžete vybrať položku  alebo  na zmenu skladieb. Stlačením a podržaním sa možno rýchlo presúvať v danej skladbe.

### ■ Zvuk

Môžete prispôsobiť nastavenia zvuku.

▣ **Nastavenie zvuku** Str. 277

Funkcie

## Prehrávanie obsahu služby Aha™

Službu Aha™ možno zobrazit' a ovládať na obrazovke audiosystému/informačnej obrazovke, keď je smartfón pripojený k audiosystému prostredníctvom rozhrania Wi-Fi.

➤ **Pripojenie Wi-Fi** Str. 307

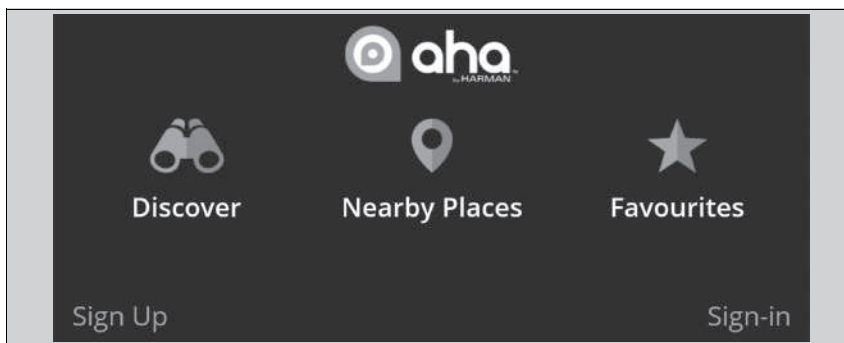

### ▶▶ Prehrávanie obsahu služby Aha™

Aha™ od spoločnosti Harman je cloudová služba, ktorá organizuje váš obľúbený webový obsah do živých rozhlasových staníc. Môžete využívať prístup k podcastom, internetovým rádiám, službám využívajúcim informácie o polohe a audio aktualizáciám z lokalít sociálnych médií.

Dostupné prevádzkové funkcie sa líšia v závislosti od verzie softvéru. Niektoré funkcie nemusia byť dostupné v audiosystéme vozidla.

Položky ponuky sa líšia v závislosti od vybranej stanice.

Pred používaním služby Aha™ vo vozidle je najprv potrebné vytvoriť konto v tejto službe. Viac informácií nájdete na lokalite [www.aharadio.com](http://www.aharadio.com).

Funkcie



►► Audiosystém s displejom ► Prehrávanie z jednotky USB flash

## Prehrávanie z jednotky USB flash

Váš audio systém číta a prehráva zvukové a video súbory na USB pamäťovej jednotke. Pripojte pamäťové zariadenie USB flash k portu USB a vyberte režim USB.

► **Porty USB** Str. 259

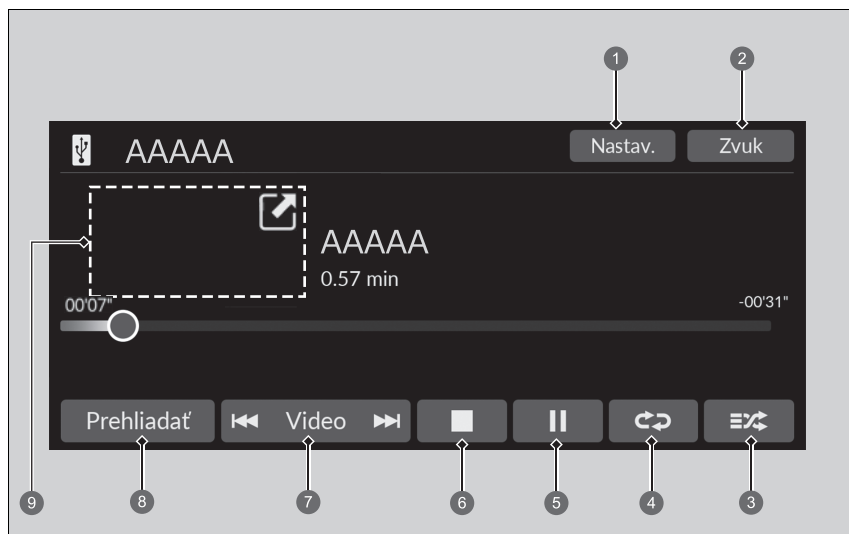

- 1 Nastavenia ikona\*
- 2 Zvuk ikona
- 3 Ikona náhodne
- 4 Ikona opakovať
- 5 Ikona prehrávania/pozastavenia
- 6 Ikona zastaviť\*
- 7 Skladba\*/Video\* ikony
- 8 Prehľadávať ikona
- 9 Obrázok albumu\* (Prehrávanie hudby)/ Mini Player\* (Prehrávanie videa)

### ►► Prehrávanie z jednotky USB flash

Na prehrávanie zvukových súborov alebo video súborov na pamäťovej jednotke USB môžete použiť nasledujúce formáty.

Pri prehrávaní zvukového súboru: MP3, WMA, AAC\*, FLAC, PCM/WAVE

Pri prehrávaní súboru videa: MP4, AVI, MKV, ASF/WMV

\*1: Táto jednotka prehráva iba súbory formátu AAC nahraté pomocou programu iTunes.

## ■ Výber súboru zo zoznamu Vyhľadávanie hudby

Výberom prejdete na obrazovku vyhľadávania hudby.

1. Vyberte položku **Prehľadávať**.
2. Vyberte možnosť **Aktuálny zoznam skladieb, Hudba** alebo **Video**.
3. Pokračujte vo výbere, kým nenájdete požadovanú skladbu alebo video.

## ☒ Prehrávanie z jednotky USB flash

Používajte odporúčané pamäťové zariadenia USB.

☒ **Všeobecné informácie o audiosystéme** Str. 363

Súbory WMA a AAC chránené správou digitálnych práv (DRM) nie je možné prehrať.

Audiosystém zobrazí správu **Neprehrateľný súbor** a prejde na nasledujúci súbor.

V prípade problému sa na obrazovke audiosystému/ informačnej obrazovke zobrazí chybové hlásenie.

☒ **Zariadenie iPod/jednotka USB flash** Str. 362

Funkcie

►► Audiosystém s displejom ► Prehrávanie z jednotky USB flash

## ■ Ako vybrať režim prehrávania

Pri prehrávaní súboru môžete vybrať režimy opakovania a náhodného výberu.

### ■ Náhodne/Opakovať

Vyberte ikonu náhodne alebo opakovane, kým sa nezobrazí požadovaný režim.

#### Náhodne

 (vypnúť náhodný výber): Vypnutie režimu náhodného výberu.

 (náhodne všetky súbory): Prehráva všetky súbory v náhodnom poradí.

 (náhodne v priečinku): Prehráva všetky súbory v aktuálnom priečinku v náhodnom poradí.

#### Opakovanie





 (vypnúť opakovanie) Vypnutie režimu opakovania.

 (opakovať súbor): Opakuje aktuálny súbor.

 (opakovať priečinok): Opakuje všetky súbory v aktuálnom priečinku.

### ■ Pri prehrávaní súboru videa \*

 (zastaviť): Zastavenie prehrávania súboru.

 / : Ak chcete zúžiť obrazovku videa, vyberte položku . Vyberte položku  na rozšírenie obrazovky videa.

### ■ Pozastavenie alebo obnovenie prehrávania súboru

Vyberte ikonu prehrávať/pozastaviť

## ■ Ako zmeniť súbor

Ikony **Skladba**\*/**Video**\*

Môžete ich vybrať na zmenu súborov. Stlačením a podržaním sa rýchlo presúvate v rámci aktuálneho súboru.

## Zvuk

Môžete prispôbiť nastavenia zvuku.

➤ **Nastavenie zvuku** Str. 277

## Nastavenia

Zmení nastavenia USB pri prehrávaní súboru videa.

1. **Nastavenia.**
2. Zvoľte možnosť.

- **Nastavenia obrazu** Zmena jasu obrazovky audiosystému/informačnej obrazovky. Výberom položky **Predvolené nastavenia** resetujete nastavenia. (**Jas/Kontrast/Úroveň čiernej/Farba/Odtieň**).
- **Pomer strán:** Slúži na výber režimu zobrazenia s iným pomerom strán: (**Originálne/Normálne<sup>\*1</sup>/Plné/Priblíženie**)
- **Umiestnenie prekrytia hodín** Zmena umiestenia hodín. (**Vpravo hore<sup>\*1</sup>/Vľavo hore/Vpravo dole/Vľavo dole/VYP.**)
- **Veľkosť obrazovky:** Zmení veľkosť obrazovky. (**Normálna<sup>\*1</sup>/Veľká**)

\*1: Predvolené nastavenie

►► Audiosystém s displejom ► Prehrávanie *Bluetooth*® Audio

## Prehrávanie *Bluetooth*® Audio

Audiosystém umožňuje počúvať hudbu z telefónu s rozhraním *Bluetooth*. Táto funkcia je k dispozícii, keď je telefón spárovaný a pripojený k telefónnemu systému hands-free (HFT) vozidla.

► **Nastavenie telefónu** Str. 351



- |                                  |                     |
|----------------------------------|---------------------|
| 1 Zvuk ikona                     | 5 Skladba ikony     |
| 2 Ikona náhodne                  | 6 Prehľadávať ikona |
| 3 Ikona opakovať                 | 7 Obrázok albumu    |
| 4 Ikona prehrávania/pozastavenia |                     |

### ► Prehrávanie *Bluetooth*® Audio

Nie všetky telefóny s funkciou prenosu zvuku cez rozhranie *Bluetooth* sú kompatibilné. Kompatibilitu daného telefónu si overte u predajcu.

Zákon môže zakazovať používanie určitých funkcií dátových zariadení počas šoférovania.

So systémom HFT sa dá v rovnakom čase použiť iba jeden telefón.

Ak sú vo vozidle viac ako dva spárované telefóny, systém automaticky nájde a pripojí sa k poslednému spárovanému telefónu.

Ak je so systémom HFT spárovaný viac ako jeden telefón, pred začatím prehrávania môže dôjsť k oneskoreniu.

Meno interpreta a názov albumu alebo skladby sa niekedy nemusia zobraziť správne.

V prípade niektorých zariadení nemusia byť dostupné niektoré funkcie.

Ak je momentálne pripojený telefón prostredníctvom služby Apple CarPlay alebo Android Auto, funkcia *Bluetooth*® Audio nebude z daného telefónu dostupná. Ak je však k systému pripojený ďalší telefón, je ho možné používať ako zariadenie *Bluetooth*® Audio výberom režimu zvuku.

► **Nastavenie telefónu** Str. 351

## ■ Prehrávanie súborov *Bluetooth*® Audio

1. Skontrolujte, či je telefón spárovaný a pripojený k systému.
  - ▣ **Nastavenie telefónu** Str. 351
2. Vyberte režim *Bluetooth*® Audio.

Ak systém nerozpozna telefón, môže byť už pripojený iný telefón kompatibilný so systémom HFT, ktorý však nepodporuje funkciu *Bluetooth*® Audio.

## ■ Ako vybrať režim prehrávania

Pri prehrávaní skladby môžete vybrať režim náhodného výberu a režim opakovaného prehrávania.

### Pomiešať

 (vypnúť náhodný výber): Vypnutie režimu náhodného výberu.

 (náhodný výber všetkých skladieb): Všetky dostupné skladby vo zvolenom zozname sa budú prehrávať v náhodnom poradí.

### Opakovanie

 (vypnúť opakovanie) Vypnutie režimu opakovania.

 (opakovať skladbu) Opakuje aktuálnu skladbu.

 (opakovať všetky): Opakovať všetky skladby.

## ■ Pozastavenie alebo obnovenie prehrávania súboru

Vyberte ikonu prehrávať/pozastaviť

## ■ Vyhľadávanie hudby

1. Vyberte položku **Prehľadávať**.
2. Zvoľte kategóriu vyhľadávania.
3. Zvoľte položku.
  - ▶ Začne hrať zvolená skladba.

## ▣ Prehrávanie súborov *Bluetooth*® Audio

Ak chcete prehrať zvukové súbory, možno budete musieť vykonať niektoré kroky na telefóne. V takomto prípade sa riadte návodom na použitie od výrobcu telefónu.

Prepnutím do iného režimu pozastavíte prehrávanie hudby z telefónu.

Pripojený telefón môžete zmeniť výberom možnosti **Zmeniť zariadenie**.

▣ **Nastavenie telefónu** Str. 351

## ▣ Vyhľadávanie hudby

V závislosti od pripojeného zariadenia *Bluetooth*® sa nemusia zobrazovať niektoré (alebo žiadne) zoznamy.

▶▶ Audiosystém s displejom ▶ Prehrávanie *Bluetooth*® Audio

---

## ■ Zvuk

Môžete prispôbiť nastavenia zvuku.

■ **Nastavenie zvuku** Str. 277

Funkcie

## Prehrávanie videa pomocou rozhrania HDMI™

Váš audiosystém umožňuje prehrávanie videí zo zariadení kompatibilných s rozhraním HDMI.

Pripojte zariadenie pomocou kábla HDMI™ a potom vyberte režim HDMI™.

➤ **Port HDMI™** Str. 260

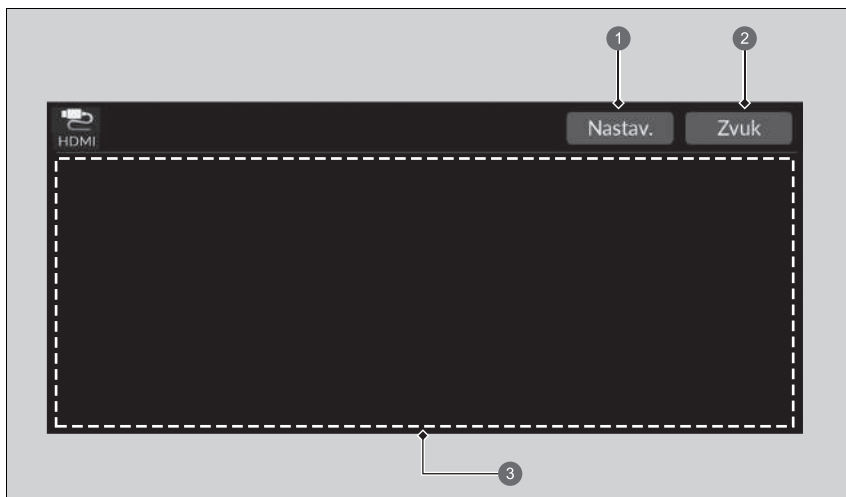

- ➊ Ikona Nastavenie
- ➋ Ikona Zvuk
- ➌ Zobrazuje prehrávané video

### ▶▶ Prehrávanie videa pomocou rozhrania HDMI™

Táto funkcia je počas jazdy obmedzená. Ak chcete prehrávať video, zastavte vozidlo a aktivujte parkovaciu brzdou.

POKRAČOVANIE

303



►► Audiosystém s displejom ► Prehrávanie videa pomocou rozhrania HDMI™

## Zvuk

Môžete prispôbiť nastavenia zvuku.

▣ **Nastavenie zvuku** Str. 277

## Nastavenia

Zmení nastavenia HDMI.

1. **Nastavenia.**
2. Zvoľte možnosť.

- **Nastavenia obrazu HDMI:** Zmena jasú obrazovky audiosystému/informačnej obrazovky. Výberom položky **Predvolené nastavenia** resetujte nastavenia.
- **Pomer strán:** Slúži na výber režimu zobrazenia s iným pomerom strán: (**Normálne/Široké**\*1/**Priblíženie**)
- **Umiestnenie prekrytia hodín** Zmena umiestnenia hodín. (**Vpravo hore**\*1/**Vľavo hore/Vpravo dole/Vľavo dole/VYP.**)
- **Veľkosť obrazovky:** Zmení veľkosť obrazovky. (**Normálne**\*1/**Plné**)

Funkcie

\*1: Predvolené nastavenie

## ▣ Nastavenia

Ak sa oblasť záhlavia a ikony nezobrazujú počas prehrávania videa na celej obrazovke, dotknite sa obrazovky audiosystému/informačnej obrazovky.

## Aplikácie v palubnom počítači

Služba Honda Connect disponuje funkciou On Board Apps, ktorú môže vytvoriť spoločnosť Honda alebo tretie strany. Aplikácie môžu byť predinštalované alebo ich možno prevziať prostredníctvom služby Honda Centrum aplikácií. Niektoré aplikácie vyžadujú prístup na internet, ktorý možno nadviazať prostredníctvom pripojenia Wi-Fi.

📶 **Pripojenie Wi-Fi** Str. 307

Ďalšie informácie nájdete na nasledujúcej webovej adrese:  
<https://globalappcenter.com/>

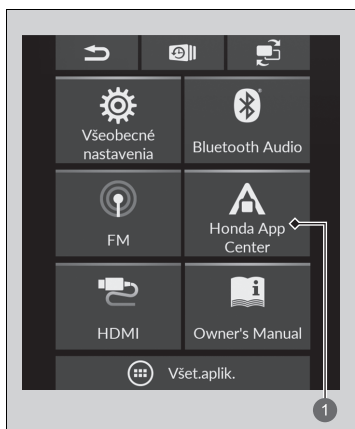

### 1 Ikona Honda App Center

Služba Honda Centrum aplikácií poskytuje prístup k rôznym službám súvisiacim s aplikáciami.

POKRAČOVANIE

305



►► Audiosystém s displejom ► Aplikácie v palubnom počítači

---

- Používanie audiosystému s displejom počas jazdy môže odvádzať vašu pozornosť od cesty, čo môže mať za následok nehodu, pri ktorej môže dôjsť k vážnemu zraneniu alebo usmrteniu. Ovládacie prvky systému obsluhujte len vtedy, keď bezpečné ovládanie dovoľujú okolnosti. **Pri ovládaní tohto zariadenia vždy dodržiavajte zákony platné v danej oblasti.**
- Aplikácie v hlavnej jednotke sa môžu kedykoľvek zmeniť. Môže to znamenať, že nebudú k dispozícii alebo budú fungovať inak. Spoločnosť Honda nebude v takýchto prípadoch niesť voči vám zodpovednosť.
- Aplikácie dostupné v zariadení môžu poskytovať iné spoločnosti ako spoločnosť Honda. Na takéto aplikácie sa môžu vzťahovať poplatky a licencie na softvér tretích strán.
- Používanie aplikácií v zariadení spolu s mobilným telefónom môže mať za následok účtovanie poplatkov za využívanie dát a roamingu a spoločnosť Honda nezodpovedá za žiadne náklady, ktoré by vám mohli vzniknúť takýmto používaním. Spoločnosť Honda vám odporúča vopred sa poradiť s poskytovateľom mobilnej siete.
- Na preberanie aplikácií zo služby Honda App Centre sa vzťahujú zmluvné podmienky, ktoré nájdete na adrese: <https://globalappcenter.com/>. Okrem toho môže byť preberanie spoplatnené



Funkcie

## Pripojenie Wi-Fi

Zvukový systém môžete pripojiť k internetu pomocou Wi-Fi na zvukovej/informačnej obrazovke. Ak váš telefón podporuje funkciu bezdrôtového prístupového bodu, systém môže s telefónom zdieľať internetové pripojenie. Na nastavenie použite nasledujúci postup.

### ■ Pripojenie k prístupovému bodu Wi-Fi

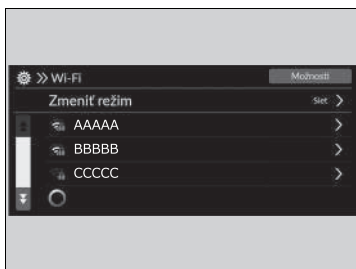

1. Vyberte položku **Všeobecné nastavenia**.
2. Vyberte položku **Pripojenia**.
3. Vyberte položku **Wi-Fi**.
4. Zvoľte položku **OK**.
5. Vyberte položku **Zmeniť režim**.
6. Vyberte položku **Sieť**.
  - ▶ Ak je zdieľanie údajov nastavené na možnosť **VYP.**, na obrazovke sa zobrazí hlásenie. Musíte ho zmeniť na **ZAP.**.
    - ▣ **Systém** Str. 328
  - ▶ Ak chcete vypnúť režim Wi-Fi, vyberte možnosť **VYP.**
7. Vyberte prístupový bod, ktorý chcete pripojiť k systému.
  - ▶ Ak chcete pridať novú sieť alebo vybrať uloženú sieť, vyberte položku **Možnosti**.
  - ▶ Po výbere položky **Možnosti** môžete použiť voľbu **Pridať sieť** a **Uložené siete**.

### ▣ Pripojenie Wi-Fi

Wi-Fi a Wi-Fi Direct je registrovaná ochranná známka spoločnosti Wi-Fi Alliance®.



### ▣ Pripojenie k prístupovému bodu Wi-Fi

Postup nastavenia nemožno vykonať, keď sa vozidlo pohybuje. Zaparkujte na bezpečnom mieste a nastavte audiosystém v režime Wi-Fi.

Niektorí mobilní operátori účtujú poplatky za využívanie údajov zdieľania internetového pripojenia a smartfónu. Skontrolujte predplatený dátový balík k vášmu telefónu.

Pozrite si príručku telefónu a zistite, či má váš telefón pripojenie Wi-Fi.

Na základe ikony  v stavovej oblasti systému môžete zistiť, či je pripojenie Wi-Fi zapnuté alebo vypnuté. Na tejto obrazovke sa nezobrazí prenosová rýchlosť ani žiadne iné informácie.

▣ **Stavová oblasť** Str. 271

V prípade pripojenia Wi-Fi k telefónu sa uistite, že nastavenie Wi-Fi vášho telefónu je v režime prístupového bodu (zdieľania internetového pripojenia).

►► Audiosystém s displejom ► Pripojenie Wi-Fi

## ■ Režim Wi-Fi (po vykonaní úvodného nastavenia)

Uistite sa, že nastavenie Wi-Fi vášho telefónu je v režime prístupového bodu (zdieľania internetového pripojenia).

## ■ Nastavenie audiosystému ako prístupového bodu Wi-Fi

Sieť môžete nastaviť ako prístupový bod Wi-Fi tohto audiosystému. Na nastavenie použite nasledujúci postup.

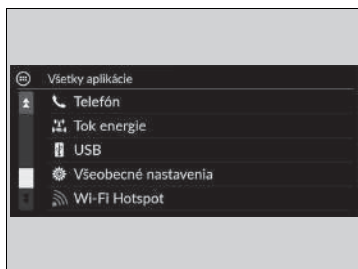

1. Vyberte položku **Všetky aplikácie** a potom položku **Wi-Fi Hotspot**.
2. Zapnite prístupový bod.
3. Vyberte položku **Nastavenia**.  
► Zobrazí sa **SSID siete** a **heslo** a môžete zmeniť nastavenia.

Môžete upraviť nasledujúce nastavenia.

- **SSID siete:** Nastavte názov siete.
- **Heslo:** Nastavte heslo, ktoré sa bude vyžadovať pri pripojení zariadenia Wi-Fi k tejto sieti.  
► V heslách je možné použiť alfanumerické znaky polovičnej šírky a niektoré špeciálne znaky.

## ►► Režim Wi-Fi (po vykonaní úvodného nastavenia)

### Používatelia zariadení iPhone

Po zavedení operačného systému v telefóne môže byť potrebné znova vykonať úvodné nastavenie pripojenia Wi-Fi.

### ►► Nastavenie audiosystému ako prístupového bodu Wi-Fi

Špeciálne znaky, ktoré je možné použiť v heslách.

Tlačidlo !	)	;	]
"	*	<	^
#	+	=	-
\$	,	>	`
%	-	?	{
&	.	@	
'	/	[	}
(	:	~	

## Apple CarPlay

Ak pripojíte zariadenie iPhone kompatibilné so službou Apple CarPlay k systému prostredníctvom portu USB alebo bezdrôtovo, môžete na uskutočňovanie hovorov, počúvanie hudby, zobrazovanie máp (navigáciu) a prístup k správam používať namiesto displeja zariadenia iPhone obrazovku audiosystému/informačnú obrazovku.

➤ **Porty USB** Str. 259



### 1 Apple CarPlay

#### ▶ Apple CarPlay

So službou Apple CarPlay sú kompatibilné len zariadenia iPhone 5 alebo novšie verzie s operačným systémom iOS 8.4 alebo novším.

Pred pripojením zariadenia iPhone k službe Apple CarPlay a počas spúšťania kompatibilných aplikácií zaparkujte na bezpečnom mieste.

Počas pripojenia k službe Apple CarPlay sa hovory vykonávajú len prostredníctvom služby Apple CarPlay. Ak chcete uskutočňovať hovory pomocou telefónneho systému hands-free (HFT), vypnite službu Apple CarPlay.

➤ **Nastavenie služby Apple CarPlay** Str. 311

Keď je vaše zariadenie pripojené k službe Apple CarPlay, nie je možné používať funkciu *Bluetooth*® Audio ani telefónny systém hands-free (HTF). Predchádzajúce spárované telefóny však dokážu vysielat obsah prostredníctvom rozhrania *Bluetooth*®, keď je pripojená služba Apple CarPlay.

➤ **Nastavenie telefónu** Str. 351

Podrobnosti o krajinách a oblastiach, kde je služba Apple CarPlay dostupná, ako aj informácie súvisiace s funkciou nájdete na domovskej stránke spoločnosti Apple.

## ■ Ponuka Apple CarPlay

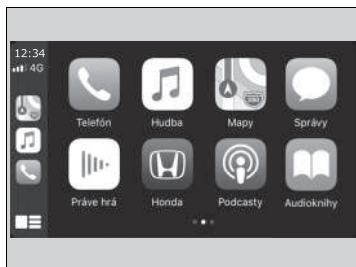

- **Telefón**  
Prístup k zoznamu kontaktov, uskutočňovanie hovorov alebo počúvanie hlasovej schránky.
- **Hudba**  
Prehrávanie hudby uloženej v zariadení iPhone.
- **Mapy**  
Zobrazenie máp aplikácie Apple Maps a používanie funkcie navigácie rovnako ako v zariadení iPhone.
- **Správy**  
Kontrola a odpovedanie na textové správy alebo počúvanie čítaných správ.
- **Honda**  
Výberom ikony Honda prejdite späť na domovskú obrazovku.
-   
Návrat na obrazovku ponuky Apple CarPlay.

Funkcie

## ▶▶ Apple CarPlay

### Prevádzkové požiadavky a obmedzenia služby Apple CarPlay

Služba Apple CarPlay vyžaduje kompatibilné zariadenie iPhone s aktívnym mobilným pripojením a dátovým paušálom. Uplatňujú sa sadzobníky operátora.

Zmeny operačných systémov, hardvéru, softvéru a ostatných technológií spojených s poskytovaním funkcií služby Apple CarPlay, ako aj nové alebo revidované vládne nariadenia, môžu mať za následok obmedzenie alebo ukončenie poskytovania funkcií a služieb Apple CarPlay. Spoločnosť Honda nedokáže poskytnúť a neposkytuje žiadnu záruku na budúci výkon a funkčnosť služby Apple CarPlay.

Je možné používať aplikácie tretích strán, ak sú kompatibilné so službou Apple CarPlay. Informácie o kompatibilných aplikáciách nájdete na domovskej stránke spoločnosti Apple.

## ■ Nastavenie služby Apple CarPlay

Po pripojení zariadenia iPhone k systému prostredníctvom portu USB alebo bezdrôtovo nastavte službu Apple CarPlay podľa nasledujúceho postupu. Používanie služby Apple CarPlay bude mať za následok prenos určitých informácií o používateľovi a vozidle (napríklad poloha, rýchlosť a stav vozidla) do zariadenia iPhone s cieľom zlepšiť fungovanie služby Apple CarPlay. Budete požiadaní o vyjadrenie súhlasu so zdieľaním týchto informácií na obrazovke audiosystému/informačného systému.

## ■ Aktivácia služby Apple CarPlay

### ■ Pripojenie zariadenia Apple CarPlay pomocou kábla USB k portu USB

1. Pripojte iPhone k portu USB pomocou kábla USB.
  - ▶ **Porty USB** Str. 259
  - ▶ Zobrazí sa obrazovka s potvrdením.
2. Zvoľte položku **Áno**.
  - ▶ Ak sa nechcete pripojiť k službe Apple CarPlay, vyberte možnosť **Nie**.

Nastavenia súhlasu môžete zmeniť v ponuke nastavení **Pripojenie smartfónu**.

### ■ Bezdrôtové pripojenie k zariadeniu Apple CarPlay

1. Spárujte a pripojte iPhone k telefónnemu systému hands-free (HFT) vozidla.
  - ▶ **Nastavenie telefónu** Str. 351
2. Začiarknite políčko **Apple CarPlay**.
  - ▶ Ak vyberiete možnosť **Apple CarPlay**, nemôžete vybrať možnosť **Zvuk** alebo **Telefón**.
3. Zvoľte položku **Pripojiť**.
  - ▶ Ak iPhone požaduje potvrdenie pripojenia k službe Apple CarPlay, pripojenie potvrdíte.

## ▣ Nastavenie služby Apple CarPlay

Na nastavenie služby Apple CarPlay môžete použiť aj nasledujúci postup:  
 Vyberte položky **Všeobecné nastavenia** → **Pripojenie smartfónu** → **Apple CarPlay** → **Vybrať zariadenie**

### Používanie informácií o používateľovi a vozidle

Používanie a spracovanie informácií o používateľovi a vozidle prenášaných do/z vášho zariadenia iPhone prostredníctvom služby Apple CarPlay sa riadi podmienkami systému Apple iOS a zásadami ochrany osobných údajov spoločnosti Apple.



## ■ Ovládanie služby Apple CarPlay pomocou funkcie Siri

Ak chcete aktivovať funkciu Siri, stlačte a podržte tlačidlo  (Hovoriť).

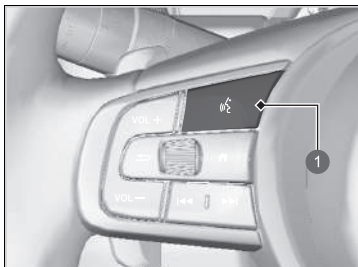

1 Tlačidlo  (Hovoriť)

Stlačením a podržaním aktivujete funkciu Siri.

Opätovným stlačením tlačidla deaktivujete funkciu Siri.

Stlačením a uvoľnením aktivujete štandardný systém rozpoznávania hlasu.

## ► Ovládanie služby Apple CarPlay pomocou funkcie Siri

Nižšie sú uvedené otázky a príkazy pre funkciu Siri.

- What movies are playing today? (Aké filmy sa dnes premietajú?)
- Call dad at work. (Zavolať otcovi do práce.)
- What song is this? (Aká je to skladba?)
- How's the weather tomorrow? (Aké bude zajtra počasie?)
- Read my latest email. (Prečítať najnovší e-mail.)

Ďalšie informácie nájdete na stránke

[www.apple.com/ios/siri](http://www.apple.com/ios/siri).

## Android Auto

Keď pripojíte telefón so systémom Android k audiosystému prostredníctvom portu USB, služba Android Auto sa automaticky inicializuje. Počas pripojenia prostredníctvom služby Android Auto môžete používať obrazovku audiosystému/informačnú obrazovku na prístup k funkciám Telefón, Mapy Google (navigácia), Hudba Google Play a Google Now. Pri prvom použití služby Android Auto sa na obrazovke zobrazí návod. Odporúčame, aby ste si pred používaním služby Android Auto celý návod prešli v bezpečne zaparkovanom vozidle.

➤ **Porty USB** Str. 259

➤ **Pripojenie automatickým spárovaním** Str. 315



### 1 Android Auto

#### Android Auto

So službou Android Auto je kompatibilný len operačný systém Android 5.0 (Lollipop) alebo novší. Funkciu **Bluetooth** A2DP nie je možné používať s telefónom so službou Android Auto.

Ak chcete používať službu Android Auto v smartfóne so systémom Android 9.0 (pie) alebo starším, je potrebné do smartfónu stiahnuť aplikáciu Android Auto z obchodu Google Play.

Pred pripojením zariadenia s operačným systémom Android k službe Android Auto a počas spúšťania kompatibilných aplikácií zaparkujte na bezpečnom mieste.

Ak chcete používať službu Android Auto, pripojte kábel USB k portu USB.



➤ **Porty USB** Str. 259

Keď je telefón s operačným systémom Android pripojený k službe Android Auto, nie je možné používať funkciu **Bluetooth**® Audio. Predchádzajúce spárované telefóny však dokážu vysielat obsah prostredníctvom rozhrania **Bluetooth**®, keď je pripojená služba Android Auto.

➤ **Nastavenie telefónu** Str. 351

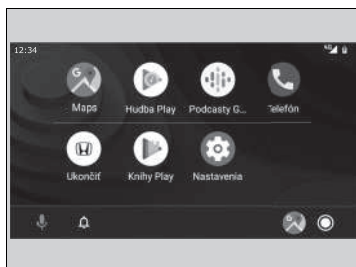
## ■ Ponuka Android Auto



- **Mapy**  
Zobrazenie máp Google a používanie funkcie navigácie rovnako ako v telefóne so systémom Android. Keď sa vozidlo pohybuje, nie je možné zadávať hodnoty pomocou klávesnice. Zastavte vozidlo na bezpečnom mieste, ak chcete vykonať vyhľadávanie alebo zadávať iné vstupy.
- **Hudba Play**  
Prehrávanie obsahu Play Google Play Music a hudobných aplikácií kompatibilných so službou Android Auto.  
Ak chcete prepínať medzi hudobnými aplikáciami, stlačte túto ikonu.
- **Telefón**  
Uskutočňovanie a prijímanie telefonických hovorov a počúvanie odkazovej schránky.
- **Ukončiť**  
Ovládanie služby Android Auto hlasom.
-  Môžete skontrolovať oznámenia systému Android.
-  (domovská obrazovka služby Android Auto)  
Zobrazenie užitočných informácií organizovaných službou Android Auto do jednoduchých kariet, ktoré sa zobrazia, keď sú potrebné.

## ▶▶ Android Auto

Podrobnosti o krajinách a oblastiach, kde je služba Android Auto dostupná, ako aj informácie súvisiace s funkciou nájdete na domovskej stránke služby Android Auto.

### Prevádzkové požiadavky a obmedzenia služby Android Auto

Služba Android Auto vyžaduje kompatibilné zariadenie so systémom Android s aktívnym mobilným pripojením a dátovým paušálom. Uplatňujú sa sadzobníky operátora.

Zmeny operačných systémov, hardvéru, softvéru a ostatných technológií spojených s poskytovaním funkcií služby Android Auto, ako aj nové alebo revidované vládne nariadenia môžu mať za následok obmedzenie alebo ukončenie poskytovania funkcií a služieb Android Auto. Spoločnosť Honda nedokáže poskytnúť a neposkytuje žiadnu záruku na budúci výkon a funkčnosť služby Android Auto.

Je možné používať aplikácie tretích strán, ak sú kompatibilné so službou Android Auto. Informácie o kompatibilných aplikáciách nájdete na domovskej stránke služby Android Auto.

## ■ Pripojenie automatickým spárovaním

Keď k jednotke pripojíte telefón so systémom Android prostredníctvom portu USB, služba Android Auto sa automaticky inicializuje.

### ■ Aktivácia služby Android Auto

Ak chcete povoliť službu Android Auto po pripojení telefónu s Androidom k systému, vyberte na obrazovke možnosť **Áno**.

Nastavenia súhlasu môžete zmeniť v ponuke nastavení **Pripojenie smartfónu**.

### ▶▶ Aktivácia služby Android Auto

Službu Android Auto inicializujte, len keď je vozidlo bezpečne zaparkované. Keď služba Android Auto prvýkrát rozpozná váš telefón, telefón bude potrebné nastaviť tak, aby bolo možné automatické párovanie. Pozrite si návod dodaný s telefónom.

Na zmenu nastavení služby Android Auto po vykonaní úvodného nastavenia môžete použiť nasledujúcu metódu:  
Vyberte položky Všeobecné nastavenia → Pripojenie smartfónu → Android Auto → Vybrať zariadenie

### Používanie informácií o používateľovi a vozidle

Používanie a spracovanie informácií o používateľovi a vozidle prenášaných do/z vášho telefónu prostredníctvom služby Android Auto sa riadi zásadami ochrany osobných údajov spoločnosti Google.

Funkcie

POKRAČOVANIE

315

## ■ Ovládanie služby Android Auto pomocou funkcie rozpoznávania hlasu

Stlačením a podržaním tlačidla  (Hovorit) môžete ovládať službu Android Auto hlasom.

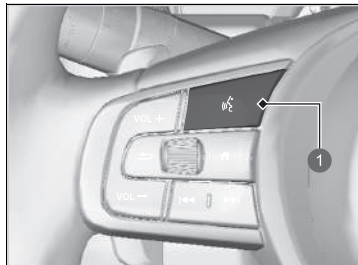

1 Tlačidlo  (Hovorit)

Stlačením a podržaním môžete ovládať službu Android Auto hlasom.  
Stlačením a uvoľnením aktivujete štandardný systém rozpoznávania hlasu.

## ► Ovládanie služby Android Auto pomocou funkcie rozpoznávania hlasu

Nižšie sú uvedené príklady príkazov, ktoré môžete dať funkcii rozpoznávania hlasu:

- Odpovedať na textovú správu.
- Zavolať manželke.
- Navigovať k predajcovi Honda.
- Prehrať moju hudbu.
- Odoslať textovú správu mojej manželke.
- Zavolať do kvetinárstva.

Viac informácií nájdete na domovskej stránke služby Android Auto.

Funkciu rozpoznávania hlasu môžete aktivovať aj stlačením ikony  v ľavom dolnom rohu obrazovky.

## Tok energie

Na obrazovke toku energie sa zobrazuje tok energie vozidla, priemerná spotreba energie, dojazd a indikátor zapnutia/vypnutia systému klimatizácie.

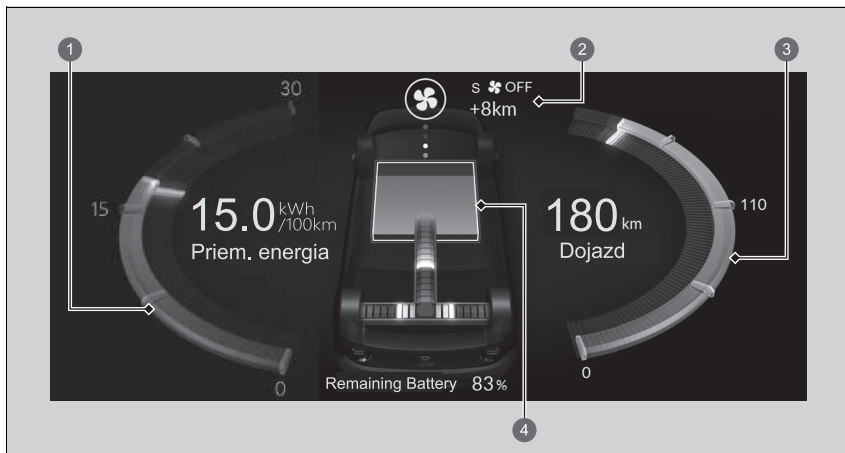

- 1 Priemerná spotreba energie
- 2 Indikátor zapnutia/vypnutia systému klimatizácie
- **Zostávajúci dojazd** Str. 320
- 3 Dojazd s vysokonapäťovou batériou
- 4 Ukazovateľ úrovne nabitia vysokonapäťovej batérie

POKRAČOVANIE



317

## ►► Audiosystém s displejom ► Tok energie

Zobrazuje tok energie vysokonapätovej batérie a zdroj napájania vozidla alebo nabíjania batérie.

- Indikátor prenosu energie sa zobrazuje modrou farbou a prevádzka nabíjania batérie zelenou farbou.

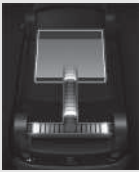
## Keď je zaradená poloha D

Displej	Farba indikátorov	Stav vozidla
	Modrý	Počas jazdy: Energia je dodávaná vysokonapäťovou batériou.
	Zelený	Pri spomaľovaní: Vysokonapäťová batéria je dobíjaná rekuperačným brzdením.
	—	Po zastavení: Vozidlo je na voľnobežných otáčkach (stojí).

Funkcie

## Keď je zaradená poloha P

Displej	Farba indikátorov	Stav vozidla
	Modrý	Napájanie systému klimatizácie a elektrickej zásuvky je dodávané vysokonapäťovou batériou.
	Zelený	Vysokonapäťová batéria sa nabíja pomocou nabíjačky AC alebo CCS2 DC.

Funkcie

POKRAČOVANIE

319





►► Audiosystém s displejom ► Tok energie

## ■ Zostávající dojazd

Zobrazuje odhadovanú vzdialenosť, ktorú môžete prejsť so zostávajúcou energiou. Tento odhad je založený na spotrebe energie z vašich predchádzajúcich ciest a zostávajúceho nabitia vysokonapäťovej batérie.



Funkcie

Dojazd môžete zvýšiť vypnutím systému klimatizácie. Vzdialenosť zobrazená v časti **S**  **OFF** predstavuje dodatočnú odhadovanú vzdialenosť, ktorú môže vozidlo prejsť pri vypnutí systému klimatizácie. Ak chcete vypnúť systém klimatizácie, stlačte tlačidlo .

► **Systém klimatizácie** Str. 247

## ►► Zostávající dojazd

Zobrazený zostávající dosah je iba odhad a môže sa líšiť od skutočnej vzdialenosti, ktorú môže vozidlo prejsť.

Dojazd závisí od jazdných podmienok a používania systému klimatizácie. Keďže systém klimatizácie v tomto vozidle je napájaný iba elektrickou energiou, pri jeho používaní dochádza k spotrebe elektrickej energie. Systém klimatizácie používa viac energie na kúrenie než chladenie. Preto platí, že keď používate kúrenie (obzvlášť pri veľmi nízkych teplotách okolia), možná vzdialenosť jazdy so zostávajúcou energiou sa skrúti.

Na obrazovke audiosystému/informačnej obrazovke sa zobrazuje dojazd, ako aj množstvo elektrickej energie spotrebovanej motorom a systémom klimatizácie.

## Ponuka EV

Toto sú nastavenia režimu EV na obrazovke **Ponuka EV**. Vyberte položku **Ponuka EV** v oblasti skratiek.

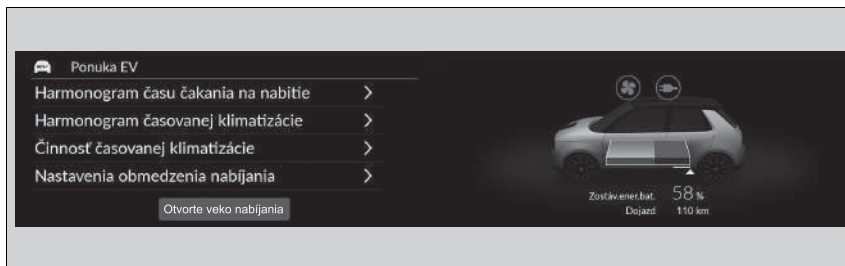

Môžete vybrať nasledujúce položky.

- Harmonogram času čakania na nabitie
- Harmonogram časovanej klimatizácie
- Činnosť časovanej klimatizácie
- Nastavenia obmedzenia nabíjania

Ak chcete otvoriť veko nabíjania, stlačte a podržte položku **Otvorte veko nabíjania**.

🔌 **Nabíjanie vysokonapäťovej batérie pomocou nabíjačky AC alebo CCS2 DC** Str. 563

POKRAČOVANIE

►► Audiosystém s displejom ► Ponuka EV

## ■ Nastavenie harmonogramu času čakania na nabitie

Je možné nastaviť harmonogram času čakania na nabitie.

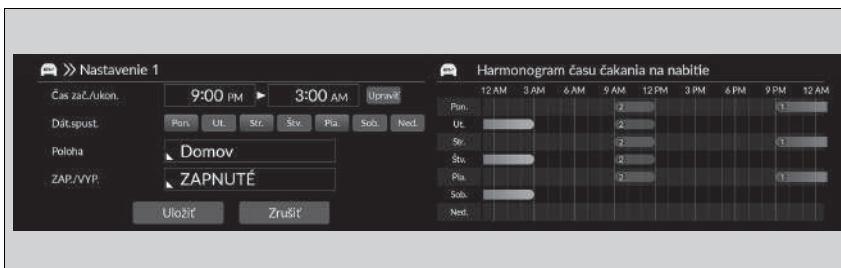

1. Vyberte požadované nastavenia.
  - **1** zobrazuje čas pre nastavenie **Domov** a **2** zobrazuje čas pre nastavenie **Kdekoľvek**.
2. Vyberte položku **Uložiť**.
  - Ak je funkcia **ZAPNUTÁ**, bude svetlomodrá. Ak je **VYPNUTÁ**, bude sivá.

## ►► Nastavenie harmonogramu času čakania na nabitie

Ak v navigačnom systéme nie je nastavená poloha domova, bude táto funkcia predvolene nastavená na možnosť **Kdekoľvek**.

Podrobné informácie o nastavení harmonogramu času čakania na nabitie nájdete na nasledujúcej stránke.

► **Použitie časovača** Str. 569

## Nastavenie harmonogramu časovanej klimatizácie

Je možné nastaviť harmonogram časovanej klimatizácie.

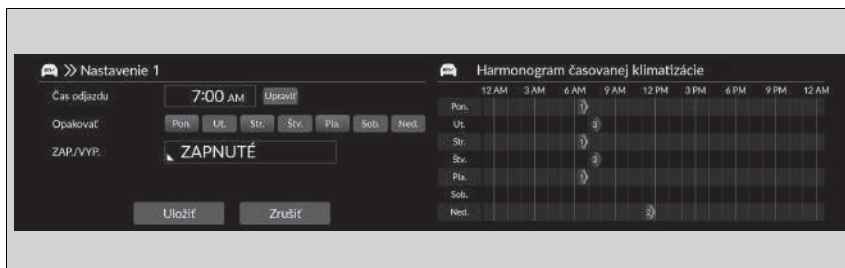

1. Vyberte požadované nastavenia.
2. Vyberte položku **Uložiť**.
  - Pre harmonogram časovanej klimatizácie je možné využiť **Nastavenie 1** až **Nastavenie 7**.

## Nastavenie harmonogramu časovanej klimatizácie

Časovaná klimatizácia môže byť v prevádzke maximálne až 30 minút. Ak je pre týchto 30 minút nastavený iný platný harmonogram, nie je možné nastaviť nový.

Funkcie

POKRAČOVANIE

323

▶▶ Audiosystém s displejom ▶ Ponuka EV

## ■ Nastavenie činnosti časovanej klimatizácie

Je možné nastaviť činnosť časovanej klimatizácie.

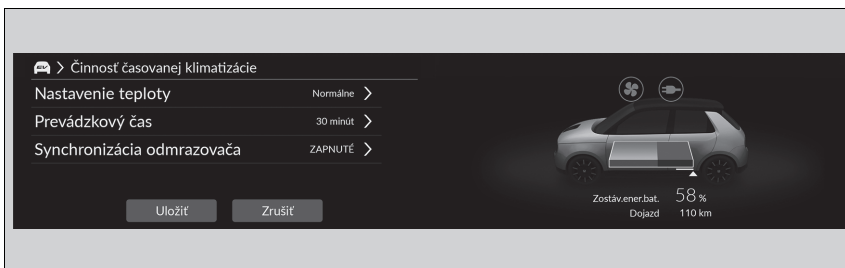

1. Vyberte požadované nastavenia.
2. Vyberte položku **Uložiť**.

Môžete vybrať nasledujúce položky.

- **Nastavenie teploty:** Vyberie teplotu vzdialeného nastavenia vzdialenej prípravy prostredia (**Chladnejšie/Normálne**\*1/**Teplejšie**)
- **Prevádzkový čas:** Vyberá prevádzkový čas vzdialenej prípravy prostredia. (**10 minút/20 minút/30 minút**\*1)
- **Synchronizácia odmrazovača:** Nastavenia Zap./Vyp. pre automatickú prevádzku odmrazovača. (**ZAP.**\*1/**VYP.**)

\*1: Predvolené nastavenie

## ▶▶ Nastavenie činnosti časovanej klimatizácie

Toto nastavenie je možné po aktivácii systému klimatizácie pomocou diaľkového ovládača bezkľúčového otvárania.

▶ **Vzdialené nastavenie harmonogramu klimatizácie** Str. 250

## Nastavenia obmedzenia nabíjania

Je možné nastaviť limit nabíjania.

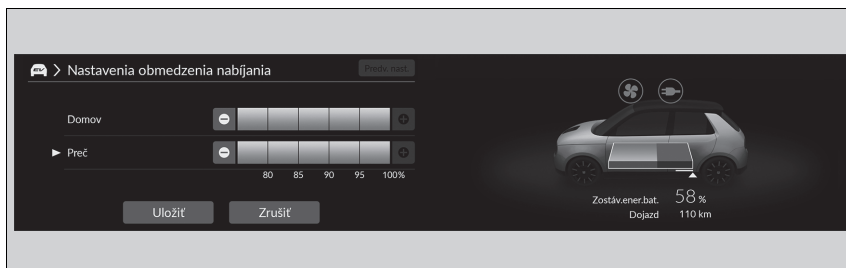

1. Vyberte požadované nastavenia.
2. Vyberte položku **Uložiť**.

## Nastavenia obmedzenia nabíjania

Ak v navigačnom systéme nie je nastavená poloha domova, bude táto funkcia predvolene nastavená na možnosť **Preč**.

►► Audiosystém s displejom ► Zapnutie a vypnutie systému podpory riadenia

## Zapnutie a vypnutie systému podpory riadenia

Funkcie systému podpory riadenia je možné zapnúť alebo vypnúť na obrazovke **Bezpečnostná konfigurácia**. Vyberte na obrazovke audiosystému/informačnej obrazovke položku **Bezpečnostná konfigurácia** a potom vyberte ikony jednotlivých funkcií, pre ktoré chcete zmeniť nastavenia.

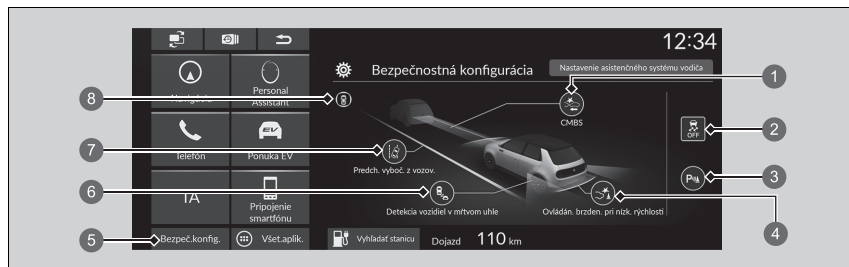

- 1 Ikona zapnutia/vypnutia **brzdového systému zmiernenia zrážky**
- 2 Ikona zapnutia/vypnutia VSA
- 3 Ikona zapnutia/vypnutia parkovacieho snímača
- 4 Ikona zapnutia/vypnutia **ovládania brzdzenia pri nízkej rýchlosti**
- 5 Ikona **bezpečnostnej konfigurácie**
- 6 Ikona zapnutia/vypnutia **detekcie objektov v mŕtvom uhle**
- 7 Ikona zapnutia/vypnutia **systému predchádzania vybočeniu z vozovky**
- 8 Indikátor bezpečnostnej podpory

Funkcie

## Prispôsobiteľné funkcie

Na prispôsobenie niektorých funkcií použite obrazovku audiosystému/informačnú obrazovku.

### ■ Ako prispôbiť všeobecné nastavenia

Keď je režim napájania v polohe ZAPNUTÉ, vyberte položku **Všeobecné nastavenia**, potom vyberte položku nastavenia.

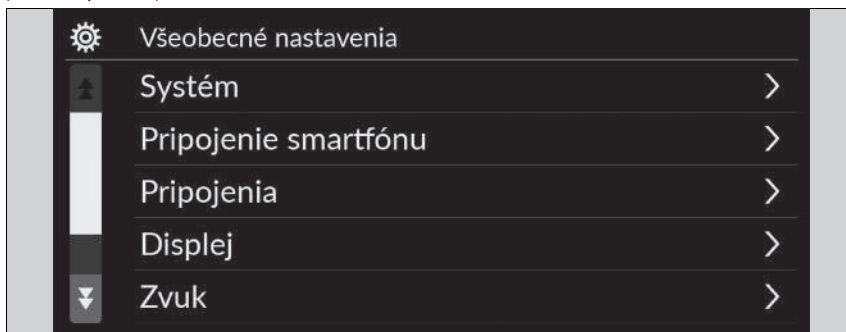

- **Systém** ➤ Str. 328
- **Pripojenie smartfónu** ➤ Str. 330
- **Pripojenia** ➤ Str. 331
- **Displej** ➤ Str. 332
- **Zvuk** ➤ Str. 333
- **Kamera** ➤ Str. 334
- **Ovládanie hlasom** ➤ Str. 335

### ▣ Prispôsobiteľné funkcie

Keď prispôsobujete nastavenia:

- Dbajte, aby bolo vozidlo úplne zastavené.
- Preradte prevodovku do polohy **[P]**.

Funkcie

POKRAČOVANIE

327



►► Audiosystém s displejom ► Prispôsobiteľné funkcie

■ **System**

Prispôsobiteľné funkcie		Opis	Nastavenia na výber	
Dátum a čas	<b>Automatický dátum a čas</b>	Možnosť <b>Zap.</b> vyberte, ak má GPS automaticky nastavovať hodiny. Výberom možnosti <b>Vyp.</b> túto funkciu zrušíte.	<b>ZAP.*<sup>1</sup>/VYP.</b>	
	<b>Nastaviť dátum a čas</b>	<b>Nastaviť dátum</b>	Nastavuje dátum. ➤ <b>Nastavenie hodín</b> Str. 274	<b>Deň/Mesiac/Rok</b>
		<b>Nastaviť čas</b>	Nastavuje čas. ➤ <b>Nastavenie hodín</b> Str. 274	<b>Hodina/Minúta AM/PM</b>
	<b>Časové pásmo</b>	<b>Automatické časové pásmo</b>	Nastavuje audiosystém tak, aby automaticky nastavoval hodiny pri jazde v rôznych časových pásmach.	<b>ZAP.*<sup>1</sup>/VYP.</b>
		(Vybrať časové pásmo)	Manuálne zmení časové pásmo.	—
	<b>Automatické nastavenie letného času</b>	Vyberte, či sa hodiny budú automaticky nastavovať na letný čas.	<b>ZAP.*<sup>1</sup>/VYP.</b>	
	<b>Formát dátumu</b>	Vyberte formát dátumu.	<b>MM/DD/RRRR/ DD/MM/RRRR*<sup>1</sup>/ RRRR/MM/DD</b>	
<b>Formát času:</b>	Vyberte formát času.	<b>12-H*<sup>1</sup>/24-H</b>		

\* 1:Predvolené nastavenie

Prispôsobiteľné funkcie	Opis	Nastavenia na výber
<b>Jazyk</b>	Osobitne zmení informačné rozhranie vodiča a jazyka obrazovky audiosystému/informačnej obrazovky.	<b>English*1:</b> Ďalšie nastaviiteľné jazyky sa zobrazia na obrazovke.
<b>Citlivosť dotykového panela</b>	Nastavenie citlivosti obrazovky dotykového panela.	<b>Vys./Norm.*1</b>
<b>Hlasitosti systému</b>	<b>Systémové zvuky</b>	Nastavuje úroveň hlasitosti systémových zvukov. —
	<b>Prevod textu na reč</b>	Nastavuje úroveň hlasitosti prevodu textu na reč. —
	<b>Navádzanie navigácie</b>	Nastavuje úroveň hlasitosti navádzania navigácie. —
	<b>Telefonické hovory</b>	Nastavuje úroveň hlasitosti telefonických hovorov. —
<b>Predvolené nastavenia</b>	Resetuje všetky nastavenia <b>Hlasitosti systému</b> na predvolené hodnoty.	
<b>Zdieľanie údajov o polohe a vozidle</b>	<b>Zdieľanie údajov o polohe a vozidle</b>	<b>ZAP./VYP.*1</b>
<b>Spúšťač aplikácií spolujazdca</b>	Zmena zobrazenia spúšťača skratiek na strane spolujazdca.	<b>Auto/Vždy*1/Skryť</b>

\*1:Predvolené nastavenie

## ►► Audiosystém s displejom ► Prispôsobiteľné funkcie

Prispôsobiteľné funkcie	Opis	Nastavenia na výber
<b>Informácie</b> Stav Právne informácie Číslo modelu Verzia Androidu Verzia jadra Číslo zostavy	Zobrazenie položiek nastavenia systému Android.	—
	<b>Obnoviť výrobcom predvolené nastavenie</b> Resetuje všetky nastavenia na výrobcom predvolené nastavenie. ➤ <b>Obnovenie všetkých nastavení na predvolené hodnoty</b> Str. 343	<b>Pokračovať/Zrušiť</b>
	<b>Podrobnosti Správca aplikácií</b> Zobrazuje systémovú pamäť systému Android a informácie o aplikáciách.	—

## ■ Pripojenie smartfónu

Prispôsobiteľné funkcie	Opis	Nastavenia na výber
<b>Apple CarPlay</b> + Pripojiť nové zariadenie (Uložené zariadenia)	Spárovanie nového telefónu so službou Apple CarPlay. ➤ <b>Nastavenie telefónu</b> Str. 351	—
	Pripojí, odpojí alebo vymaže spárovaný telefón ➤ <b>Nastavenie telefónu</b> Str. 351	—
<b>Android Auto</b> (Uložené zariadenia)	Pripojí, odpojí alebo vymaže spárovaný telefón ➤ <b>Nastavenie telefónu</b> Str. 351	—

## ■ Pripojenia

Prispôsobiteľné funkcie		Opis	Nastavenia na výber
Wi-Fi	<b>Zmeniť režim</b>	Zmena režimu Wi-Fi.	<b>Sieť/Smartfón<sup>*2</sup>/VYP.<sup>*1</sup></b>
	(Dostupné siete/pripojené zariadenia)	Zobrazuje dostupné siete alebo aktuálne pripojené zariadenie(-a).	—
	<b>Pridať sieť</b>	Pridáva novú sieť Wi-Fi.	—
	<b>Možnosti</b>		
	<b>Uložené siete</b>	Uloží pripojenú sieť.	—
Bluetooth	<b>Bluetooth</b>	Zapne a vypne <i>Bluetooth</i> <sup>®</sup>	<b>ZAP.<sup>*1</sup>/VYP.</b>
	<b>Možnosti</b>		
	<b>Prioritné zariadenie</b>	Nastavuje zariadenie ako prioritné.	—
	<b>+ Pripojiť nové zariadenie</b>	Spárovanie nového telefónu so systémom HFT. <input checked="" type="checkbox"/> <b>Nastavenie telefónu</b> Str. 351	—
	(Uložené zariadenia)	Pripojí, odpojí alebo vymaže spárovaný telefón <input checked="" type="checkbox"/> <b>Nastavenie telefónu</b> Str. 351	—

\*1: Predvolené nastavenie

\*2: Zobrazí sa iba po pripojení k službe Apple CarPlay.

Funkcie

►► Audiosystém s displejom ► Prispôsobiteľné funkcie

## ■ Displej

Prispôsobiteľné funkcie	Opis	Nastavenia na výber
<b>Nastavenie kvality obrazu</b>	<b>Režim dňa</b> * <sup>1</sup>	—
	<b>Režim noci</b>	Prepínanie medzi denným a nočným režimom. ☒ <b>Nastavenie displeja</b> Str. 278
	<b>Jas</b>	Zmena jasů strednej obrazovky.
	<b>Kontrast</b>	Zmena kontrastu strednej obrazovky.
	<b>Úroveň čiernej</b>	Zmena úrovne čiernej strednej obrazovky.
<b>Predvolené nastavenia</b>	Obnoví všetky prispôsobené nastavenia jasů, kontrastu a úrovne čiernej.	—
<b>Tapeta</b>	Pridanie, nastavenie alebo odstránenie tapety. ☒ <b>Nastavenie tapety</b> Str. 272	—

\* 1: Predvolené nastavenie

## ■ Zvuk

Prispôsobiteľné funkcie	Opis	Nastavenia na výber
<b>Basy/výšky:</b> Výšky Stredné pásmo Basy	Úprava nastavení zvuku reproduktorov audiosystému. ➤ <b>Nastavenie zvuku</b> Str. 277	—
<b>Pravo-ľavé/predno-zadné vyváženie</b>		—
<b>Rýchla kompenz. hlasitosti</b>		—
<b>Hlasitosť subwoofera *</b>		—
		—

Funkcie

\* Nie je k dispozícii u všetkých modelov

▶▶ Audiosystém s displejom ▶ Prispôsobiteľné funkcie

## ■ Camera

	Prispôsobiteľné funkcie	Opis	Nastavenia na výber
<b>Zadná kamera *</b>	<b>Pevná vodiaca čiara</b>	Zobrazí vodiacu čiaru, ktorá sa nepohybuje s volantom. ➤ <b>Zadná kamera s viacerými pohľadmi *</b> Str. 521	<b>ZAP.*1/VYP.</b>
	<b>Dynamická vodiaca čiara</b>	Zobrazí vodiacu čiaru, ktorá sa hýbe s volantom. ➤ <b>Zadná kamera s viacerými pohľadmi *</b> Str. 521	<b>ZAP.*1/VYP.</b>
<b>Vodiace čiary</b>	<b>Pevná vodiaca čiara</b>	Zobrazí vodiacu čiaru, ktorá sa nepohybuje s volantom. ➤ <b>Kamera s viacerými pohľadmi *</b> Str. 523	<b>ZAP.*1/VYP.</b>
	<b>Dynamická vodiaca čiara</b>	Zobrazí vodiacu čiaru, ktorá sa hýbe s volantom. ➤ <b>Kamera s viacerými pohľadmi *</b> Str. 523	<b>ZAP.*1/VYP.</b>
<b>Kamera s viacerými pohľadmi *</b>	<b>Zobraziť po vyradení spiatocky</b>	Vyberie, či sa po preradení z polohy <b>R</b> do polohy <b>D</b> má zobraziť obraz prednej kamery.	<b>ZAP./VYP.*1</b>
	<b>Prispôobiť</b>	<b>Automaticky zobraziť pri zistení prekážky</b> Zobrazí obraz prednej kamery, keď parkovací snímač rozpozná prekážku.	<b>ZAP.*1/VYP.</b>
<b>Monitorovanie vozidiel blížiacich sa z boku *</b>		Na obraze zo zadnej kamery zobrazí šípky ukazujúce vozidlá približujúce sa zo strán. ➤ <b>Monitorovanie vozidiel blížiacich sa z boku *</b> Str. 517	<b>ZAP.*1/VYP.</b>

\*1:Predvolené nastavenie

## ■ Ovládanie hlasom

Prispôsobiteľné funkcie	Opis	Nastavenia na výber
<b>Režim ovládania hlasom</b>	Vyberie režim obrazovky hlasového portálu. ► <b>Obsluha ovládaním hlasom</b> Str. 265	<b>Asistenčný/Normálne</b> *1

\*1:Predvolené nastavenie

Funkcie



►► Audiosystém s displejom ► Prispôsobiteľné funkcie

## ■ Ako prispôbiť nastavenia vozidla

Keď je režim napájania v polohe ZAPNUTÉ, vyberte položku **Nastavenia vozidla**, potom vyberte položku nastavenia.



- **Kalibrácia systému monit. tlak v pneum.** ➤ Str. 337
- **Nastavenie asist. systému vodiča** ➤ Str. 337
- **Nastavenie počítadla** ➤ Str. 339
- **Nastavenie bezklúčového otvárania** ➤ Str. 340
- **Nastavenie osvetlenia** ➤ Str. 341
- **Nastavenie dverí/okien** ➤ Str. 342
- **Informácie o údržbe** ➤ Str. 342

Funkcie

## ►► Ako prispôbiť nastavenia vozidla

Ak sa v oblasti skratiek nezobrazuje položka **Nastavenia vozidla**, vyberte možnosť **Všetky aplikácie**. Zobrazené ikony môžete zmeniť v oblasti skratiek.  
 ➤ **Funkcia skratky aplikácií** Str. 270

Nastavenia vozidla je možné prispôbiť z obrázka na obrazovke asistenta.

### ■ Deflation Warning System (Systém výstrahy poklesu tlaku v pneumatikách)

Prispôsobiteľné funkcie	Opis	Nastavenia na výber
<b>Deflation Warning System (Systém výstrahy poklesu tlaku v pneumatikách)</b>	Zruší/kalibruje systém výstrahy poklesu tlaku v pneumatikách. <input checked="" type="checkbox"/> <b>Systém výstrahy poklesu tlaku v pneumatikách</b> Str. 420	<b>Kalibrácia/Zrušiť</b>

### ■ Driver Assist System Setup (Nastavenie systému podpory riadenia)

Prispôsobiteľné funkcie	Opis	Nastavenia na výber
<b>Vzdialenosť pre výstrahu kolízie spredu</b>	Vyberie vzdialenosť zvukových a vizuálnych výstrah pre upozornenie pred čelnou kolíziou (FCW). <input checked="" type="checkbox"/> <b>Brzdový systém zmiernenia zrážky (CMBS)</b> Str. 430	<b>Ďaleko/Normálny*<sup>1</sup>/Blízko</b>
<b>Pípnutie systému ACC upozorňujúce na rozpoznané vozidlo vpredu</b>	Zapína/vypína zvukové upozornenie, keď sa vozidlo posunie dovnútra alebo von z dosahu adaptívneho tempomatu. <input checked="" type="checkbox"/> <b>Adaptívny tempomat (ACC) s funkciou sledovania vozidiel pri nízkych rýchlostiach</b> Str. 447	<b>ZAP./VYP.*<sup>1</sup></b>
<b>Ovládanie predikcie predbiehania ACC</b>	Slúži na zapnutie a vypnutie funkcie predikcie predbiehania pre systém ACC. <input checked="" type="checkbox"/> <b>Funkcia inteligentného adaptívneho tempomatu</b> Str. 464	<b>ZAP.*<sup>1</sup>/VYP.</b>
<b>Systém upozornení na odjazd vozidla vpredu</b>	Zmena nastavenia systému upozornení na odjazd vozidla vpredu. <input checked="" type="checkbox"/> <b>Systém upozornení na odjazd vozidla vpredu</b> Str. 484	<b>Normálne*<sup>1</sup>/Skoré/VYP</b>
<b>Nastavenie systému predchádzania vybočeniu z vozovky</b>	Vyberie prevádzkový režim systému predchádzania vybočeniu z vozovky. <input checked="" type="checkbox"/> <b>Systém predchádzania vybočeniu z vozovky</b> Str. 478	<b>Skoré/Normálne/Oneskorené*<sup>1</sup></b>
<b>Pípnutie systému podpory riadenia vozidla v jazdnom pruhu</b>	Vyberie zapnutie/vypnutie výstrahy LKAS pre nezaznamenanie cestného pruhu. <input checked="" type="checkbox"/> <b>Systém podpory riadenia vozidla v jazdnom pruhu (LKAS)</b> Str. 467	<b>ZAP./VYP.*<sup>1</sup></b>

\*1:Predvolené nastavenie

## ▶▶ Audiosystém s displejom ▶ Prispôsobiteľné funkcie

Prispôsobiteľné funkcie	Opis	Nastavenia na výber
<b>Detekcia objektov v mŕtvom uhle*</b>	Zapne/vypne zvukovú signalizáciu systému detekcie vozidiel v mŕtvom uhle. ➤ <b>Systém detekcie objektov v mŕtvom uhle (BSI)</b> * Str. 423	<b>Zvukové a vizuálne upozornenie</b> * <sup>1</sup> / <b>Len vizuálne upozornenie</b>
<b>Displej systému rozpoznávania dopravných značiek</b>	Zobrazí systém rozpoznávania dopravných značiek na prístrojovom paneli. ➤ <b>Systém rozpoznávania dopravných značiek (TSR)</b> Str. 488	<b>Zobrazit</b> * <sup>1</sup> / <b>Žiadne</b>
<b>Upozornenie systému rozpoznávania dopravných značiek na rychlostné obmedzenie</b>	Aktivuje varovanie pred prekročením maximálnej povolenej rýchlosti. ➤ <b>Systém rozpoznávania dopravných značiek (TSR)</b> Str. 488	<b>ZAP.</b> * <sup>1</sup> / <b>VYP.</b>
<b>Výhľad bočnej kamery v zrkadle</b>	Nastavenie zobrazenia bočnej kamery v zrkadle. ➤ <b>Systém bočných kamier v zrkadlách</b> Str. 221	<b>Široké/Norm.</b> * <sup>1</sup>
<b>Zobrazenie referenčnej čiary</b>	Zapína/vypína zobrazenie referenčnej čiary počas aktivácie indikátora. ➤ <b>Referenčné línie</b> Str. 224	<b>ZAP s indikátorom</b> * <sup>1</sup> / <b>ZAP s indikátorom + 2 sekundy/VYPNUTÉ</b>
<b>Zobrazenie referenčnej čiary (cúvanie)</b>	Zapnutie/vypnutie zobrazenia referenčnej čiary, keď je zaradená poloha <b>[R]</b> . ➤ <b>Referenčné línie</b> Str. 224	<b>ZAP.</b> * <sup>1</sup> / <b>VYP.</b>
<b>Aktivovať parkovaciu brzdú po parkovaní pilotovi*</b>	Automaticky aktivuje parkovaciu brzdú po dokončení manévru parkovacieho pilota. ➤ <b>Parkovací pilot Honda</b> * Str. 537	<b>ZAP.</b> * <sup>1</sup> / <b>VYP.</b>
<b>Pípanie parkovacieho pilota pri rozpoznaní miesta*</b>	Zapne/vypne zvukové upozornenie, keď parkovací pilot zistí dostupné parkovacie miesto. ➤ <b>Parkovací pilot Honda</b> * Str. 537	<b>ZAP.</b> * <sup>1</sup> / <b>VYP.</b>

\*1: Predvolené nastavenie

\* Nie je k dispozícii u všetkých modelov

## ■ Nastavenie počítadla

Prispôsobiteľné funkcie	Opis	Nastavenia na výber
<b>Výstražné hlásenie</b>	Vyberie, či sa má zobrazit' výstražná správa. <input checked="" type="checkbox"/> <b>Výstražné a informačné hlásenia rozhrania s informáciami pre vodiča</b> Str. 130	<b>ZAP./VYP.*1</b>
<b>Nastavenie zobrazenia vonkajšej teploty</b>	Vyberie na úpravu odčítania vonkajšej teploty o niekoľko stupňov. <input checked="" type="checkbox"/> <b>Okolité teplota</b> Str. 156	<b>-3 °C ~ ±0 °C*1 ~ +3 °C</b>
<b>Vynulovanie času trasy A</b>	Zvolí vynulovanie času trasy A. <input checked="" type="checkbox"/> <b>Dojazd / Spotreba energie/ Denné počítadlo kilometrov</b> Str. 159 <input checked="" type="checkbox"/> <b>Rýchlosť a čas</b> Str. 161	<b>Po nabití/Vynulovať manuálne*1/ VYPNÚŤ NAPÁJANIE</b>
<b>Vynulovanie časovania trasy B</b>	Zvolí vynulovanie času trasy B. <input checked="" type="checkbox"/> <b>Dojazd / Spotreba energie/ Denné počítadlo kilometrov</b> Str. 159 <input checked="" type="checkbox"/> <b>Rýchlosť a čas</b> Str. 161	<b>Po nabití/Vynulovať manuálne*1/ VYPNÚŤ NAPÁJANIE</b>
<b>Ovládanie hlasitosti alarmu</b>	Mení hlasitosť všetkých varovaní systému, varovanie pred otvorením dverí a indikátor.	<b>Maximálna/Stredná*1/Minimálna</b>
<b>Tón smerovky</b>	Vyberie tón smerovky.	<b>Zvuk1*1/Zvuk2/Zvuk3</b>
<b>Zvuk varovania pri cúvaní</b>	Zapne/vypne zvuk varovania pri cúvaní.	<b>ZAP.*1/VYP.</b>
<b>Zobrazenie podrobných pokynov</b>	Zapína/vypína kontextové upozornenie v podrobnej navigácii v informačnom rozhraní vodiča. <input checked="" type="checkbox"/> <b>Podrobné pokyny</b> Str. 163	<b>ZAP.*1/VYP.</b>

\*1:Predvolené nastavenie

Funkcie

►► Audiosystém s displejom ► Prispôsobiteľné funkcie

Prispôsobiteľné funkcie	Opis	Nastavenia na výber
<b>Jednotky rýchlosti/ vzdialenosti</b>	Výber jednotiek palubného počítača. ➤ <b>Zmena jednotky</b> Str. 169	Typ vozidla s ľavostranným riadením <b>km/h · km<sup>*1</sup>/mph · míle</b> Typ vozidla s pravostranným riadením <b>km/h · km/mph · míle<sup>*1</sup></b>
<b>Pripomenutie zadného sedadla</b>	Zapne/vypne upozornenia, keď sa na zadných sedadlách nachádza nejaký predmet. ➤ <b>Výstražné a informačné hlásenia rozhrania s informáciami pre vodiča</b> Str. 130	<b>ZAP.<sup>*1</sup>/VYP.</b>

\*1:Predvolené nastavenie



#### ■ Nastavenie bezkľúčového otvárania

Prispôsobiteľné funkcie	Opis	Nastavenia na výber
<b>Bliknutie svetla pri inteligentnom nastupovaní</b>	Zapne/vypne bliknutie vonkajších svetiel, keď sa dvere odomknú/zamknú držaním alebo dotykom spínača senzora na vonkajších kľučkách dverí. ➤ <b>Používanie systému bezkľúčového otvárania</b> Str. 175	<b>ZAP.<sup>*1</sup>/VYP.</b>
<b>Automatické zapnutie/ vypnutie</b>	Automatically sa zapne/vypne v spojení s vkladáním a vyberaním kľúča. ➤ <b>Automatické zapnutie/vypnutie</b> Str. 198	<b>ZAP.<sup>*1</sup>/VYP.</b>

\*1:Predvolené nastavenie

Funkcie

## ■ Lighting Setup (Nastavenie osvetlenia)



Prispôsobiteľné funkcie	Opis	Nastavenia na výber
<b>Čas stlmenia osvetlenia interiéru</b>	Zvolí dĺžku času, počas ktorého ostanú vnútorné svetlá svietiť po zatvorení dverí.  <b>Interiérové svetlá</b> Str. 235	<b>60 sekúnd/30 sekúnd*<sup>1</sup>/15 sekúnd</b>
<b>Časovač automatického vypnutia svetlometov</b>	Zvolí dĺžku času, počas ktorého ostanú vonkajšie svetlá svietiť po zatvorení dverí vodiča.  <b>Funkcia automatického vypnutia svetiel</b> Str. 203	<b>60 sekúnd/30 sekúnd/15 sekúnd*<sup>1</sup>/0 sekúnd</b>
<b>Integrácia svetlometov so stieračmi</b>	Vyberie zapnutie/vypnutie funkcie svetlometov a stieračov, keď je nastavenie svetlometov v polohe <b>AUTO</b> .  <b>Integrácia svetlometov so stieračmi</b> Str. 203	<b>ZAP.*<sup>1</sup>/VYP.</b>

\*1:Predvolené nastavenie

Funkcie

►► Audiosystém s displejom ► Prispôsobiteľné funkcie

## ■ Nastavenie dverí/okien

Prispôsobiteľné funkcie	Opis	Nastavenia na výber
<b>Nastavenie vysunutia vonkajšej kľučky</b>	Zapne/vypne, aby sa aktivovali vlastné nastavenia na kľúči pre funkciu automatického vysunutia vonkajšej kľučky.  <b>Používanie systému bezkľúčového otvárania</b> Str. 175	<b>ZAP.*<sup>1</sup>/VYP.</b>
<b>Oznámenie o bezkľúčovom uzamknutí</b>	Zapne/vypne blikanie exteriérových svetiel, keď sú dvere zamknuté/odomyknuté diaľkovým ovládaním.  <b>Používanie systému bezkľúčového otvárania</b> Str. 175	<b>ZAP.*<sup>1</sup>/VYP.</b>
<b>Časovač bezpečnostného opätovného uzamknutia</b>	Vyberie časovanie opätovného zamknutia po odomknutí vozidla kľúčom bez otvorenia dverí.  <b>Používanie diaľkového ovládača</b> Str. 178	<b>90 s/60 s/30 s*<sup>1</sup></b>

\* 1: Predvolené nastavenie

## ■ Informácie o údržbe\*

Prispôsobiteľné funkcie	Opis	Nastavenia na výber
<b>Informácie o údržbe</b>	Vynuluje informácie o údržbe.  <b>Systém pripomenutia servisu*</b> Str. 582	<b>Vyb. polož. na vynul.</b>

## Obnovenie všetkých nastavení na predvolené hodnoty

Resetovanie všetkých ponúk a prispôsobených nastavení na výrobcom predvolené nastavenie.

### ■ Predvolené všeobecné nastavenia

1. Vyberte položku **Všeobecné nastavenia**.
2. Vyberte položku **System**.
3. Vyberte položku **Obnovenie dát z výrobného závodu**.
  - ▶ Na obrazovke sa zobrazí hlásenie s potvrdením.
4. Výberom položky **Pokračovať** vynulujete nastavenia.
5. Opätovným výberom položky **Pokračovať** vynulujete nastavenia.
  - ▶ Systém sa reštartuje.

### ■ Predvolené nastavenia vozidla

1. Vyberte položku **Nastavenie vozidla**.
2. Vyberte položku **Predvolené nastavenia**.
3. Zvoľte položku **Áno**.

### ▣ Obnovenie všetkých nastavení na predvolené hodnoty

Keď vozidlo prevádzate na tretiu stranu, obnovte všetky pôvodné nastavenia od výrobcu a odstráňte všetky osobné údaje.

Ak vykonáte príkaz **Obnovenie dát z výrobného závodu**, predinštalované aplikácie sa obnovia na výrobcom predvolené nastavenia.



►► Audiosystém s displejom ► Telefónny systém hands-free

## Telefónny systém hands-free

Telefónny systém hands-free (HFT) umožňuje uskutočňovať a prijímať telefónne hovory pomocou audiosystému vozidla bez manipulácie s mobilným telefónom.

### ■ Tlačidlá systému HFT

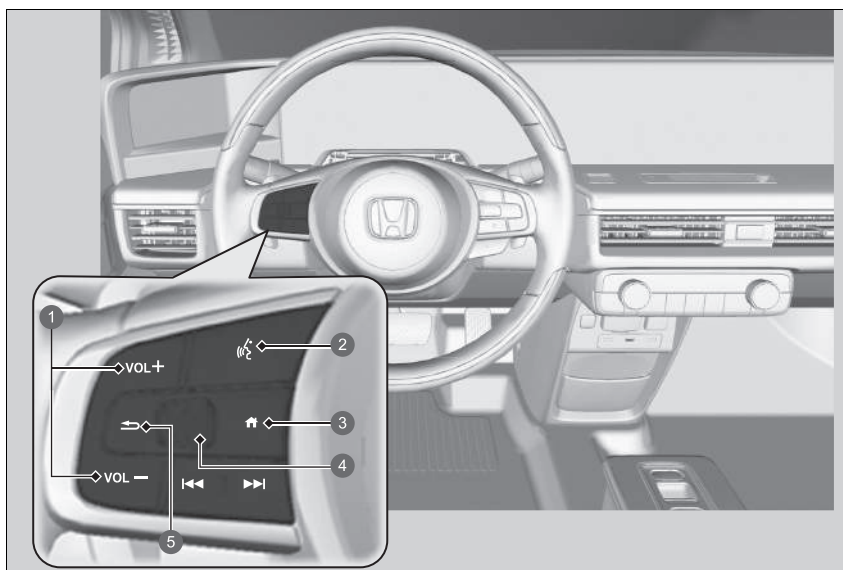

- 1 Tlačidlá **VOL +**/**VOL -** (Hlasitosť)
- 2 Tlačidlo (Hovoriť)
- 3 Tlačidlo (Domov)
- 4 Nastavovacie koliesko vľavo
- 5 Tlačidlo (Späť)

### ►► Telefónny systém hands-free

Telefón umiestnite tam, kde máte dobrý príjem signálu.

Na používanie systému HFT budete potrebovať mobilný telefón kompatibilný s rozhraním **Bluetooth**. Zoznam kompatibilných telefónov, postupov párovania a špeciálnych možností funkcií si vyžiadajte od jeho predajcu alebo miestneho predajcu vozidiel Honda.

Ak chcete systém používať, položka **Bluetooth** musí byť nastavená na možnosť **Zapnuté**.

► **Nastavenie telefónu** Str. 351

Tipy na ovládanie hlasom



- Prieduchy nasmerujte smerom od stropu a zatvorte okná, pretože ich hluk by mohol rušiť fungovanie mikrofónov.
- Ak chcete zavolať na číslo pomocou telefónneho zoznamu alebo čísla, stlačte tlačidlo . Počkajte na pípnutie a potom hovorte jasne a prirodzene.
- Ak mikrofón okrem vášho hlasu zachytí aj iné hlasy, môže dôjsť k nesprávnemu vyhodnoteniu daného príkazu.
- Ak chcete zmeniť úroveň hlasitosti, použite tlačidlo **VOL** (Hlasitosť) audiosystému alebo použite diaľkové ovládanie zvuku na volante.

Ak v systéme nie je zadany žiadny obľúbený kontakt, na obrazovke sa zobrazí kontextové upozornenie.

► **Oblúbené kontakty** Str. 356

**Tlačidlo**  **(Hovorit):** Stlačím získate prístup k hlasovému portálu.

**Tlačidlo**  **(Domov):** Stlačením prejdete späť na domovskú obrazovku informačného rozhrania vodiča.

**Nastavovacie koliesko vľavo:** Stlačte tlačidlo  (Domov), potom otáčajte nahor alebo nadol pre výber možnosti  (telefón) na rozhraní s informáciami pre vodiča, a potom stlačte ľavé nastavovacie koliesko.

Pri prijímaní hovoru sa v rozhraní s informáciami pre vodiča zobrazí obrazovka prichádzajúceho hovoru. Hovor môžete prijať pomocou ľavého kolieska voliča.

 **Prijatie hovoru** Str. 360

 **Tlačidlo späť:** Stlačením tlačidla prejdete na predchádzajúcu obrazovku alebo zrušíte príkaz.

#### Telefónny systém hands-free

Bezdrôtová technológia *Bluetooth®*

Slovné označenie a logá *Bluetooth®* sú registrované ochranné známky spoločnosti *Bluetooth SIG, Inc.* a akékoľvek ich použitie spoločnosťou *Honda Motor Co., Ltd.* je v súlade s príslušnou licenciou. Ostatné ochranné známky a obchodné názvy patria ich príslušným vlastníkom.

Obmedzenia systému HFT

Prichádzajúci hovor do systému HFT preruší prehrávanie audiosystému. Po ukončení hovoru sa prehrávanie obnoví.

Funkcie

POKRAČOVANIE

345

## ■ Zobrazenie stavu systému HFT

Obrazovka audiosystému/informačná obrazovka vás upozorní na prichádzajúci hovor.

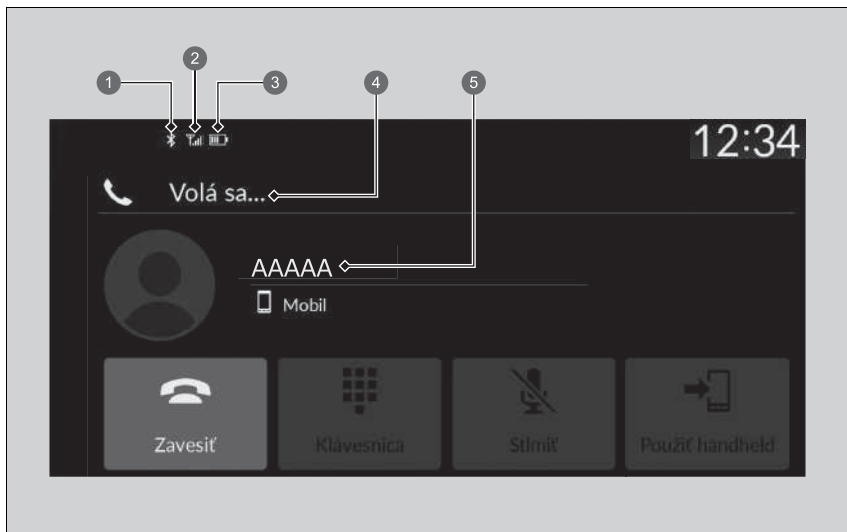

- ❶ Indikátor *Bluetooth*<sup>®</sup>  
Rozsvieti sa, keď je telefón pripojený k systému HFT.
- ❷ Intenzita signálu
- ❸ Stav batérie
- ❹ Režim HFT
- ❺ Meno volajúceho (ak je zaregistrované)/číslo volajúceho (ak nie je zaregistrované)

## ►► Zobrazenie stavu systému HFT

Informácie zobrazené na obrazovke audiosystému/informačnej obrazovke sa líšia v závislosti od konkrétnych modelov telefónov.

## ■ Obmedzenia manuálnej obsluhy

Keď sa vozidlo pohybuje, niektoré manuálne funkcie sú vypnuté alebo ich nemožno používať. Kým sa vozidlo nezastaví, nemôžete vybrať žiadnu možnosť, ktorá sa zobrazuje nasivo.

Keď sa vozidlo pohybuje, pomocou hlasových príkazov možno vytočiť len vopred uložené mená a čísla v telefónnom zozname.

► **Obľúbené kontakty** Str. 356

Funkcie

POKRAČOVANIE

347

►► Audiosystém s displejom ► Telefónny systém hands-free

## ■ Ponuky systému HFT

Ak chcete používať tento systém, režim napájania musí byť v polohe PRÍSLUŠENSTVO alebo ZAPNUTÉ. Vyberte položku **Telefón** na zobrazenie obrazovky telefónu.

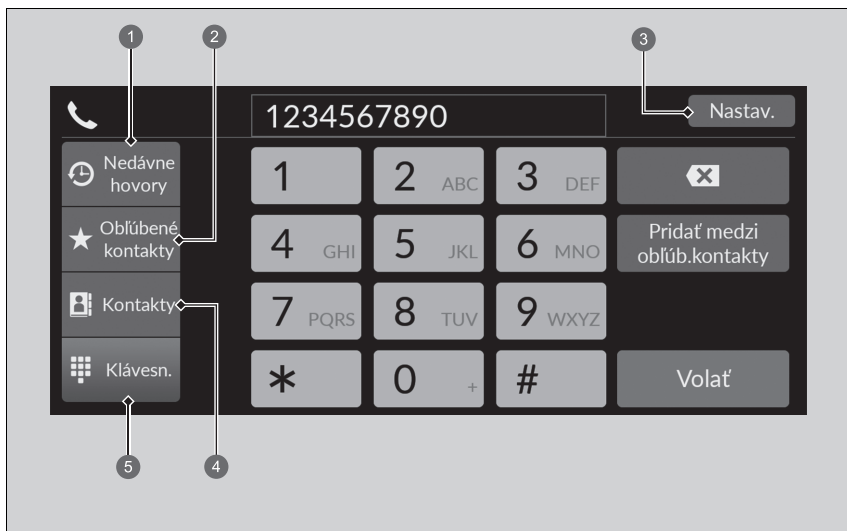

- ❶ Nedávne hovory
- ❷ Oblíbené kontakty
- ❸ Nastavenia
- ❹ Kontakty
- ❺ Klávesnica

## ►► Ponuky systému HFT

Niektoré funkcie sú počas jazdy obmedzené.

**Nedávne hovory:** Zobrazí posledné odchádzajúce, prichádzajúce a zmeškané hovory.

► **Uskutočnenie hovoru pomocou nedávnych hovorov** Str. 358

**Oblíbené kontakty:** Vytočí vybrané číslo v položke Oblíbené kontakty.

► **Uskutočnenie hovoru pomocou položky oblíbených kontaktov** Str. 358

**Nastavenie:** Zmeny v nastaveniach telefónu.

► **Obrazovka nastavenia telefónu** Str. 350

**Kontakty:** Zobrazí telefónny zoznam spárovaného telefónu.

► **Uskutočnenie hovoru pomocou importovaného telefónneho zoznamu** Str. 359

**Klávesnica:** Zadávanie telefónneho čísla, ktoré sa má vytočiť.

► **Uskutočnenie hovoru pomocou telefónneho čísla** Str. 359

►► Audiosystém s displejom ► Telefónny systém hands-free

## ■ Obrazovka nastavenia telefónu

Ak chcete zobrazíť obrazovku s nastaveniami telefónu, vyberte položku **Nastavenia** na obrazovke telefónu.

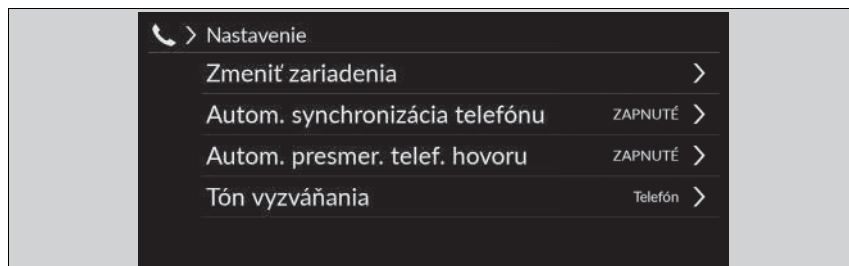

**Zmeniť zariadenia** Spáruje nový telefón so systémom a pripojí, odpojí alebo odstráni spárované zariadenie.

☑ **Nastavenie telefónu** Str. 351

**Auto synchronizácia telefónu** Nastavenie automatického importu telefónneho zoznamu a nedávnych hovorov pri spárovaní telefónu so systémom HFT.

☑ **Automatické importovanie telefónneho zoznamu a nedávnych hovorov z mobilného telefónu** Str. 354

**Autom. presmer. telef. hovoru:** Nastaví automatické presmerovanie hovorov z telefónu do systému HFT pri vstupe do vozidla.

☑ **Automatické presmerovanie** Str. 355

**Tón vyzváňania** Výber vyzváňacieho tónu.

☑ **Zvonenie** Str. 355

Funkcie

## ■ Nastavenie telefónu

### ■ Nastavenie *Bluetooth*®

Môžete zapnúť a vypnúť funkciu *Bluetooth*®.

1. Vyberte položku **Všeobecné nastavenia**.
2. Vyberte položku **Pripojenia**.
3. Vyberte položku **Bluetooth**.
4. Vyberte položku **Možnosti**.
5. Vyberte položku **Bluetooth**, potom položku **ZAPNUTÉ**.

Funkcie

POKRAČOVANIE

351



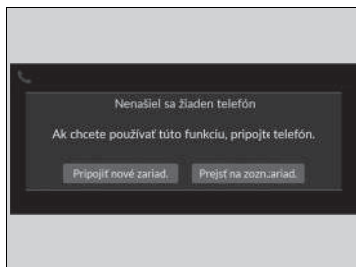

### ■ Párovanie mobilného telefónu (keď sa v systéme nenachádza žiaden spárovaný telefón)

1. Vyberte položku **Telefón**.
2. Vyberte položku **Pripojiť nové zariadenie**.
3. Skontrolujte, či je telefón v režime vyhľadávania alebo v zistiteľnom režime.
4. V telefóne vyberte zariadenie **Honda HFT**.
  - Ak chcete spárovať telefón z tohto audiosystému, vyberte položku **Vyhľadať zariadenia**, a keď sa váš telefón zobrazí v zozname, vyberte ho.
5. Systém na obrazovke audiosystému/ informačnej obrazovke zobrazí párovací kód.
  - Potvrďte, či sa párovací kód na obrazovke a v telefóne zhodujú. Pri jednotlivých typoch telefónov existujú odlišnosti.
6. Vyberte požadované funkcie a potom položku **Pripojiť**.
7. Ak je párovanie úspešné, na obrazovke sa zobrazí oznámenie.
8. Zvoľte položku **OK**.

### ► Nastavenie telefónu

Ak chcete uskutočňovať a prijímať hovory prostredníctvom telefónneho systému hands-free, telefón kompatibilný s rozhraním **Bluetooth** musíte spárovať so systémom.

Tipy pre párovanie telefónu

- Váš telefón nemôžete párovať, keď je vozidlo v pohybe.
- Spárovať je možné až šesť telefónov.
- Keď je telefón spárovaný so systémom, jeho batéria sa môže rýchlejšie vybiť.

Po spárovaní telefónu sa telefón zobrazí na obrazovke spolu s nasledujúcimi ikonami.

 Telefón je kompatibilný s funkciou **Bluetooth®** Audio.







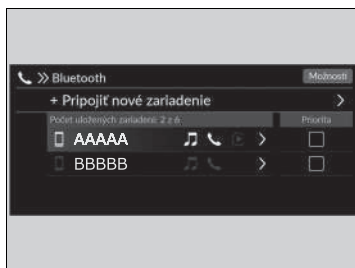

 Telefón možno používať so systémom HFT.

 Telefón je kompatibilný so službou Apple CarPlay.

Ak existuje aktívne pripojenie k Apple CarPlay, nie je k dispozícii párovanie ďalších zariadení kompatibilných s **Bluetooth®**.



### ■ Ak chcete zmeniť aktuálne spárovaný telefón

1. Vyberte položku **Telefón**.
2. Vyberte položku **Nastavenia**.
3. Vyberte položku **Zmeniť zariadenia**.
4. Zvoľte telefón, ktorý chcete pripojiť.
  - ▶ Systém HFT odpojí pripojený telefón a začne hľadať iný spárovaný telefón.
  - ▶ Môžete nastaviť prioritu pripojených telefónov. Začiarknite políčko vedľa telefónu, ktorý má mať vyššiu prioritu.
5. Vyberte položku  (Zvuk),  (Telefón) alebo  (Apple CarPlay).
  - ▶ Možnosti  a  je možné vybrať súčasne. Keď však vyberiete , nie je možné vybrať  a .
6. Vyberte položku **Použiť**.



### ■ Odstránenie spárovaného telefónu

1. Vyberte položku **Telefón**.
2. Vyberte položku **Nastavenia**.
3. Vyberte položku **Zmeniť zariadenia**.
4. Vyberte telefón, ktorý chcete odstrániť.
5. Zvoľte položku **Odstrániť**.
6. Na obrazovke sa zobrazí hlásenie s potvrdením. Zvoľte položku **Odstrániť**.

### ▶▶ Ak chcete zmeniť aktuálne spárovaný telefón

Ak sa pri pokuse o prepnutie na iný telefón nenájdu alebo nespárujú žiadne iné telefóny, systém HFT vám oznámi, že bol opäť pripojený pôvodný telefón.

Na spárovanie iných telefónov vyberte položku + **Pripojiť nové zariadenie** z obrazovky **Bluetooth**.

Funkcie

►► Audiosystém s displejom ► Telefónny systém hands-free

## Automatické importovanie telefónneho zoznamu a nedávnych hovorov z mobilného telefónu

Po spárovaní telefónu sa obsah jeho telefónneho zoznamu a nedávnych hovorov automaticky importuje do systému.









1. Vyberte položku **Telefón**.
2. Vyberte položku **Nastavenia**.
3. Vyberte položku **Auto synchronizácia telefónu**.
4. Zvoľte položku **ZAPNUTÉ** alebo **VYPNUTÉ**.
  - Predvolené nastavenie je **ZAPNUTÉ**.

Funkcie

## Automatické importovanie telefónneho zoznamu a nedávnych hovorov z mobilného telefónu

Na niektorých telefónoch je potrebné povoliť importovanie do telefónneho zoznamu mobilných telefónov.

Keď vyberiete meno z telefónneho zoznamu mobilného telefónu, môžete vidieť ikonu kategórie. Tieto ikony označujú, aký typ telefónnych čísel je uložený pre daný kontakt.

	<b>Preferované</b>		<b>Fax</b>
	<b>Domov</b>		<b>Auto</b>
	<b>Mobil</b>		<b>Hlas</b>
	<b>Práca</b>		<b>Iné</b>
	<b>Pager</b>		

Pri niektorých telefónoch nemusí byť možné importovať ikony kategórií do systému.

Telefónny zoznam sa aktualizuje pri každom pripojení. Nedávne hovory sa aktualizujú pri každom pripojení alebo po každom hovore.

## ■ Automatické presmerovanie

Ak počas telefonovania nastúpíte do vozidla, hovor môže byť automaticky presmerovaný do systému HFT.

1. Vyberte položku **Telefón**.
2. Vyberte položku **Nastavenia**.
3. Vyberte položku **Autom. presmer. telef. hovoru**.
4. Zvoľte položku **ZAPNUTÉ** alebo **VYPNUTÉ**.
  - ▶ Predvolené nastavenie je **ZAPNUTÉ**.

## ■ Zvonenie

Nastavenie vyzváňacieho tónu možno zmeniť.

1. Vyberte položku **Telefón**.
2. Vyberte položku **Nastavenia**.
3. Vyberte položku **Tón zvonenia**.
4. Vyberte položku **Vozidlo** alebo **Telefón**.
  - ▶ Predvolené nastavenie je **Telefón**.

## ☒ Zvonenie

**Vozidlo:** Z reproduktorov znie pevný vyzváňací tón.

**Telefón:** V závislosti od značky a modelu mobilného telefónu, zaznie vyzváňací tón uložený v telefóne (ak je telefón pripojený).

Funkcie

POKRAČOVANIE

355

►► Audiosystém s displejom ► Telefónny systém hands-free

## ■ Obľúbené kontakty

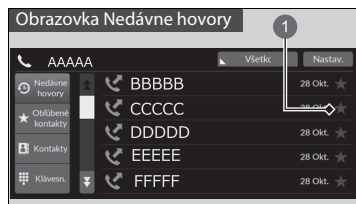

1 Ikona hviezdíčky

### ■ Pridanie kontaktu medzi Obľúbené kontakty

1. Vyberte položku **Telefón**.
2. Vyberte položku **Nedávne hovory, Kontakty** alebo **Klávesnica**.

Na obrazovke nedávnych hovorov alebo kontaktov

3. Vyberte ikonu hviezdíčky

Na obrazovke klávesnice

3. Vyberte možnosť **Pridať medzi obľúb. kontakty**.

- Ak je obľúbený kontakt úspešne uložený, na obrazovke sa zobrazí oznámenie.
- Ak chcete odstrániť obľúbený kontakt, znova vyberte ikonu hviezdíčky.

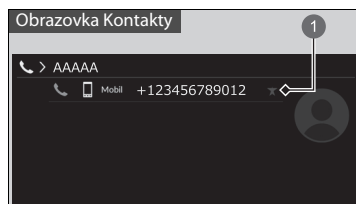

1 Ikona hviezdíčky

Funkcie

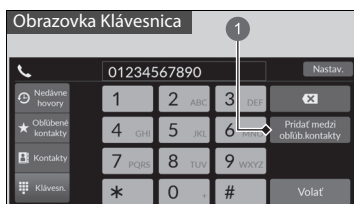

### 1 Pridať medzi oblúb. kontakty

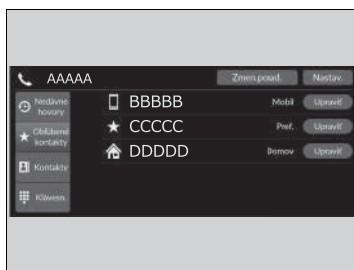

#### ■ Úprava obľúbených kontaktov

1. Vyberte položku **Telefón**.
2. Vyberte možnosť **Oblúbené kontakty**.
3. Vyberte položku **Upraviť** na položke obľúbených kontaktov, ktorú chcete upraviť.
4. Vyberte požadované nastavenie.
5. Vyberte položku **Hotovo**.

#### ■ Odstránenie obľúbených kontaktov

1. Vyberte položku **Telefón**.
2. Vyberte možnosť **Oblúbené kontakty**.
3. Vyberte položku **Upraviť** na položke obľúbených kontaktov, ktorú chcete odstrániť.
4. Vyberte položku **Odstrániť**.
5. Na obrazovke sa zobrazí hlásenie s potvrdením. Zvoľte položku **Áno**.

POKRAČOVANIE

357

►► Audiosystém s displejom ► Telefónny systém hands-free

## ■ Uskutočnenie volania

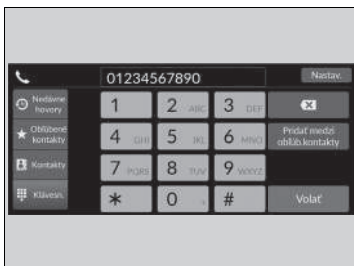

Hovory môžete uskutočňovať zadáním ľubovoľného telefónneho čísla alebo pomocou importovaných záznamov **Nedávne hovory**, **Oblíbené kontakty** a **Kontakty**.

### ■ Uskutočnenie hovoru pomocou nedávnych hovorov

Nedávne hovory sú uložené v časti **Všetky**, **Volané**, **Zmeškané** a **Prijaté**.

1. Vyberte položku **Telefón**.
2. Vyberte položku **Nedávne hovory**.
  - Môžete triediť podľa **Všetko**, **Volané**, **Zmeškané**, alebo **Prijaté**. Vyberte ikonu v pravom hornom rohu obrazovky.
3. Zvoľte číslo.
  - Vytáčanie sa spustí automaticky.

### ■ Uskutočnenie hovoru pomocou položky obľúbených kontaktov

1. Vyberte položku **Telefón**.
2. Vyberte možnosť **Oblíbené kontakty**.
  - Poradie položiek obľúbených kontaktov môžete zmeniť výberom možnosti **Zmen.porad.**
3. Zvoľte číslo.
  - Vytáčanie sa spustí automaticky.

## ►► Uskutočnenie volania

Po spojení hovoru môžete počuť hlas druhej osoby cez reproduktory audiosystému.

Kým existuje aktívne spojenie so službou Apple CarPlay, nie je možné telefonovať pomocou systému handsfree (HFT) a hovory sa uskutočňujú iba prostredníctvom služby Apple CarPlay.

## ►► Uskutočnenie hovoru pomocou nedávnych hovorov

Nedávne hovory sa zobrazia iba vtedy, keď je k systému pripojený telefón.

**Všetky:** Zobrazí posledné odchádzajúce, prichádzajúce a zmeškané hovory.

**Vytočené:** Zobrazí posledné odchádzajúce hovory.

**Zmeškané:** Zobrazí posledné zmeškané hovory.

**Prijaté:** Zobrazí posledné prichádzajúce hovory.

### ■ Uskutočnenie hovoru pomocou importovaného telefónneho zoznamu

1. Vyberte položku **Telefón**.
2. Vyberte položku **Kontakty**.
3. Zvoľte meno.
  - Môžete triediť podľa **krstného mena** alebo **priezviska**. Vyberte ikonu v pravom hornom rohu obrazovky.
4. Zvoľte číslo.
  - Vytáčanie sa spustí automaticky.

### ■ Uskutočnenie hovoru pomocou telefónneho čísla

1. Vyberte položku **Telefón**.
2. Vyberte položku **Klávesnica**.
3. Zvoľte číslo.
  - Na zadávanie čísel použite klávesnicu na dotykovej obrazovke.
4. Vyberte položku **Hovor**.
  - Vytáčanie sa spustí automaticky.

Funkcie

POKRAČOVANIE

359



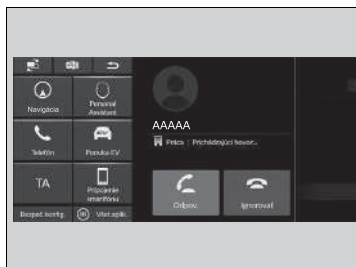

## ■ Prijatie hovoru



Pri prichádzajúcom hovore zaznie zvuk upozornenia (ak je funkcia aktivovaná) a zobrazí sa obrazovka **Prichádzajúci hovor...**

Hovor môžete prijať pomocou ľavého kolieska voliča.

Ak chcete prijať hovor, otáčajte nahor alebo nadol pre výber možnosti  (Prijat') na rozhraní s informáciami pre vodiča a potom stlačte ľavé nastavovacie koliesko.

- Ak chcete odmietnuť alebo ukončiť hovor, vyberte možnosť  (Ignorovať) v rozhraní s informáciami pre vodiča pomocou ľavého kolieska voliča.

## ►► Prijatie hovoru



Čakajúci hovor

Stlačením tlačidla  (Prijat') podržíte aktuálny hovor a prijmete prichádzajúci hovor.

Ak sa chcete vrátiť na aktuálny hovor, vyberte možnosť  pomocou ľavého kolieska voliča.

Ak nechcete prijať prichádzajúci hovor, vyberte položku  (Ignorovať).

Ak chcete ukončiť aktuálny hovor, vyberte položku .

Namiesto použitia tlačidiel  a  na rozhraní s informáciami pre vodiča môžete vybrať ikony na obrazovke audiosystému/informačnej obrazovke.

## Možnosti počas hovoru

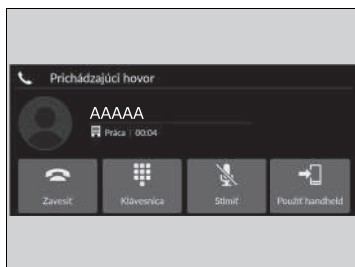

Počas hovoru sú k dispozícii nasledujúce možnosti.

**Klávesnica:** Odosielanie čísel počas hovoru. Je to užitočné, keď voláte telefónne systémy riadené pomocou ponuky.

**Stlmiť:** Stlmenie vášho hlasu.

**Použiť handheld** Presmerovanie hovoru zo systému do telefónu.

Dostupné možnosti sa zobrazujú v spodnej polovici strednej obrazovky.

Vyberte požadovanú možnosť.

- Keď je zvolená možnosť **Stlmiť** a je otvorená iná obrazovka než obrazovka telefónu, zobrazí sa ikona stlmenia. Ak chcete funkciu vypnúť, znova vyberte položku **Stlmiť**.

## Možnosti počas hovoru

Môžete vybrať ikony na obrazovke audiosystému/informačnej obrazovke.

Funkcie

## Chybové hlásenia audiosystému

### Zariadenie iPod/jednotka USB flash

Ak dôjde k chybe pri prehrávaní zo zariadenia iPod alebo pamäťového zariadenia USB, môžu sa zobrazíť nasledujúce chybové hlásenia. Ak sa vám nedarí odstrániť chybové hlásenie, obráťte sa na predajcu.

Chybové hlásenie	Riešenie
<b>Žiadna odpoveď zo zariadenia</b>	Zobrazí sa, keď systém nerozpozna zariadenie iPod. Znova pripojte zariadenie iPod.
<b>Pokus o opät. pripojenie</b>	
<b>Súbor nie je možné prehrať</b>	Zobrazí sa, keď sú súbory v pamäťovom zariadení USB chránené autorskými právami alebo sú v nepodporovanom formáte. Toto chybové hlásenie sa zobrazí na päť sekúnd, potom sa prehrá ďalšia skladba.
<b>Nepodporované zariadenie</b>	Zobrazí sa, keď systém nedokáže nadviazať komunikáciu s pripojeným zariadením. Ak sa toto hlásenie zobrazuje, keď je zariadenie pripojené, obráťte sa na miesto nákupu tohto zariadenia.
<b>Vyskytla sa chyba nabíjania pripojeného zariadenia USB. Keď to bude bezpečné, skontrolujte kompatibilitu zariadenia a kábla USB a skúste to znova.</b>	Zobrazí sa, keď je pripojené nekompatibilné zariadenie. Zariadenie odpojte. Potom vypnite audiosystém a znova ho zapnite. Nepripájajte znova zariadenie, ktoré spôsobilo chybu.

Funkcie

## Všeobecné informácie o audiosystéme

### Kompatibilné zariadenia iPod, iPhone a pamäťové zariadenia USB Flash

#### ■ Kompatibilita s modelmi zariadení iPod a iPhone

Model
iPod touch (5. až 6. generácia) vydaná medzi rokmi 2012 a 2015
iPhone 4s/iPhone 5/iPhone 5s/iPhone 5c/iPhone 6/iPhone 6 Plus/iPhone 6S/ iPhone 6S Plus/iPhone SE/iPhone 7/iPhone 7 Plus/iPhone 8/iPhone 8 Plus/iPhone X/ iPhone XS/iPhone XS Max/iPhone XR

#### ■ Jednotky USB flash

- Používajte pamäťové zariadenie USB s kapacitou najmenej 256 MB.
- Niektoré digitálne zvukové prehrávače nemusia byť kompatibilné.
- Niektoré pamäťové zariadenia USB (napr. zariadenie s bezpečnostným blokováním) nemusia fungovať.
- Niektoré softvérové súbory neumožňujú prehrávanie zvuku alebo zobrazenie textových dát.
- Niektoré verzie formátov MP3, WMA, AAC, FLAC, WAV, PCM / WAVE, MP4, AVI, MKV alebo ASF / WMV nemusia byť podporované.

#### ☒ Kompatibilita s modelmi zariadení iPod a iPhone

Systém nemusí fungovať so všetkými softvérovými verziami nasledujúcich zariadení.

#### ☒ Jednotky USB flash

Súbory na pamäťovom zariadení USB sa prehrávajú v uloženom poradí. Toto poradie sa môže líšiť od poradia zobrazeného na vašom počítači alebo zariadení.

Funkcie

POKRAČOVANIE

363

►► Všeobecné informácie o audiosystéme ► Kompatibilné zariadenia iPod, iPhone a pamäťové zariadenia USB Flash

## ■ Odporúčané zariadenia

### ■ Súbor MP4

Médiá	Pamäťové zariadenie USB	
<b>Profil (verzia MP4)</b>	BaselineProfile/Level 3, MailProfile/Level 3.1 (MPEG4-AVC)	SimpleProfile/Level 5 (MPEG4)
<b>Prípona súboru (verzia MP4)</b>	.mp4/.m4v	
<b>Kompatibilný zvukový kodek</b>	AAC, MP3	
<b>Kompatibilný video kodek</b>	MPEG4-AVC (H.264)	MPEG4 (ISO/IEC 14496 časť 2)
<b>Bitová rýchlosť</b>	10 Mb/s, 14 Mb/s (MPEG4-AVC)	8 Mb/s (MPEG4)
<b>Max. veľkosť obrázka</b>	1 280 × 720 pixelov (MPEG4-AVC)	720 × 576 pixelov (MPEG4)

### ■ Súbor AVI

Médiá	Pamäťové zariadenie USB		
<b>Profil (verzia AVI)</b>	BaselineProfile/Level 3, MailProfile/Level 3.1 (MPEG4-AVC)	SimpleProfile/Level 5 (MPEG4)	AdvancedProfile/Level 2, MainProfile/Level Medium, SimpleProfile/Level Medium (VC-1)
<b>Prípona súboru (verzia AVI)</b>	.avi		
<b>Kompatibilný zvukový kodek</b>	AAC, MP3, WMA		
<b>Kompatibilný video kodek</b>	MPEG4-AVC (H.264)	MPEG4 (ISO/IEC 14496 časť 2)	VC-1
<b>Bitová rýchlosť</b>	10 Mb/s, 14 Mb/s (MPEG4-AVC)	8 Mb/s (MPEG4)	20 Mb/s, 10 Mb/s, 384 kb/s (VC-1)
<b>Max. veľkosť obrázka</b>	1 280 × 720 pixelov (MPEG4-AVC)	720 × 576 pixelov (MPEG4)	1 280 × 720 pixelov, 720 × 480 pixelov, 352 × 288 pixelov (VC-1)

Funkcie

►► Všeobecné informácie o audiosystéme ► Kompatibilné zariadenia iPod, iPhone a pamäťové zariadenia USB Flash

### ■ Súbor MKV

Médiá	Pamäťové zariadenie USB		
<b>Profil (verzia MKV)</b>	BaselineProfile/Level 3, MainProfile/Level 3.1 (MPEG4-AVC)	SimpleProfile/Level 5 (MPEG4)	AdvancedProfile/Level 2, MainProfile/Level Medium, SimpleProfile/Level Medium (VC-1)
<b>Prípona súboru (verzia MKV)</b>	.mkv		
<b>Kompatibilný zvukový kodek</b>	AAC, MP3		
<b>Kompatibilný video kodek</b>	MPEG4-AVC (H.264)	MPEG4 (ISO/IEC 14496 časť 2)	VC-1
<b>Bitová rýchlosť</b>	10 Mb/s, 14 Mb/s (MPEG4-AVC)	8 Mb/s (MPEG4)	20 Mb/s, 10 Mb/s, 384 kb/s (VC-1)
<b>Max. veľkosť obrázka</b>	1 280 × 720 pixelov (MPEG4-AVC)	720 × 576 pixelov (MPEG4)	1 280 × 720 pixelov, 720 × 480 pixelov, 352 × 288 pixelov (VC-1)

### ■ Súbor ASF/WMV

Médiá	Pamäťové zariadenie USB	
<b>Profil (verzia ASF/WMV)</b>	BaselineProfile/Level 3, MainProfile/Level 3.1 (MPEG4-AVC)	AdvancedProfile/Level 2, MainProfile/Level Medium, SimpleProfile/Level Medium (VC-1)
<b>Prípona súboru (verzia ASF/WMV)</b>	.asf/.wmv	
<b>Kompatibilný zvukový kodek</b>	WMA	
<b>Kompatibilný video kodek</b>	MPEG4-AVC (H.264)	VC-1
<b>Bitová rýchlosť</b>	10 Mb/s, 14 Mb/s (MPEG4-AVC)	20 Mb/s, 10 Mb/s, 384 kb/s (VC-1)
<b>Max. veľkosť obrázka</b>	1 280 × 720 pixelov (MPEG4-AVC)	1 280 × 720 pixelov, 720 × 480 pixelov, 352 × 288 pixelov (VC-1)

Funkcie

►► Všeobecné informácie o audiosystéme ► Informácie o licenciách Open Source

## Informácie o licenciách Open Source

Ak chcete zobraziť informácie o licenciách na otvorený zdrojový kód, postupujte nasledovne.

1. Vyberte položku **Všeobecné nastavenia**.
2. Vyberte položku **System**.
3. Vyberte položku **Podrobnosti**.

### ■ Softvér audiosystému s displejom

Copyright 2014 jQuery Foundation a ďalší prispievatelia  
<http://jquery.com/>

Týmto sa každej osobe, ktorá získala kópiu tohto softvéru a priložených súborov s dokumentáciou („Softvér“), udeľuje bezplatné povolenie na neobmedzené narábanie s týmto softvérom vrátane práv na používanie, kopírovanie, úpravu, zlučovanie, publikovanie, distribúciu, licencovanie tretím stranám a predaj kópií Softvéru, a tiež sa udeľuje rovnaké povolenie osobám, ktorým sa softvér poskytne, pri splnení nasledujúcich podmienok:

Vyššie uvedené oznámenie o autorských právach a toto oznámenie o povolení budú začlenené do všetkých kópií alebo podstatných častí softvéru.

SOFTVÉR SA POSKYTUJE „TAK, AKO JE“, BEZ AKEJKOL'VEK ZÁRUKY, VÝSLOVNEJ ALEBO PREDPOKLADANEJ, VRÁTANE ZÁRUKY PREDAJNOSTI, VHODNOSTI NA URČITÝ ÚČEL ALEBO PRÁVNEJ ČISTOTY. AUTORI ANI MAJITELIA AUTORSKÝCH PRÁV NEBUDÚ ZA ŽIADNYCH OKOLNOSTÍ ZODPOVEDNÍ ZA ŽIADNE NÁROKY, ŠKODY ANI INÉ ZÁVÄZKY, ČI UŽ NA ZÁKLADE ŽALOBY ZALOŽENEJ NA ZMLUVE, OBČIANSKOPRÁVNEHO DELIKTU ALEBO INOM, VZNIKNUTOM ZO SOFTVÉRU ALEBO V SPOJENÍ S NÍM, PRÍPADNE NA ZÁKLADE POUŽÍVANIA SOFTVÉRU ALEBO INEJ MANIPULÁCIE SO SOFTVÉROM.

## Právne informácie týkajúce sa služby Apple CarPlay/Android Auto

### ■ VYHLÁSENIA TÝKAJÚCE SA LICENCIE NA UŽÍVATEĽSKÚ PRÍRUČKU/ZODPOVEDNOSTI

POUŽÍVANIE SLUŽBY APPLE CARPLAY PODLIEHA VÁŠMU SÚHLASU SO ZMLUVNÝMI PODMIENKAMI SLUŽBY CARPLAY, KTORÉ SÚ SÚČASŤOU ZMLUVNÝCH PODMIENOK APPLE IOS. V SKRATKE, NA ZÁKLADE ZMLUVNÝCH PODMIENOK SLUŽBY CARPLAY SPOLOČNOSŤ APPLE ANI JEJ POSKYTOVATEĽIA SLUŽIEB NENESÚ ŽIADNU ZODPOVEDNOSŤ, AK SLUŽBY NEBUDÚ FUNGOVAŤ SPRÁVNE ALEBO SA SKONČÍ ICH POSKYTOVANIE, VÝRAZNE SA OBMEDZUJE INÁ ZODPOVEDNOSŤ SPOLOČNOSTI APPLE A JEJ POSKYTOVATEĽOV SLUŽIEB, OPISUJÚ SA TYPY INFORMÁCIÍ O POUŽÍVATEĽOVI (VRÁTANE, NAPRÍKLAD, POLOHY VOZIDLA, RÝCHLOSTI VOZIDLA A STAVU VOZIDLA), KTORÉ ZHROMAŽDUJE A UCHOVÁVA SPOLOČNOSŤ APPLE A JEJ POSKYTOVATEĽIA SLUŽIEB, A UVÁDZAJÚ SA URČITÉ MOŽNÉ RIZIKÁ SPOJENÉ S POUŽÍVANÍM SLUŽBY CARPLAY VRÁTANE MOŽNÉHO NARUŠENIA POZORNOSTI VODIČA. PODROBNOSTI TÝKAJÚCE SA POUŽÍVANIA A SPRACOVANIA ÚDAJOV SPOLOČNOSŤOU APPLE ODOVZDANÝCH SLUŽBOU CARPLAY NÁJDETE V ZÁSADÁCH OCHRANY OSOBNÝCH ÚDAJOV SPOLOČNOSTI APPLE.

POUŽÍVANIE SLUŽBY ANDROID AUTO PODLIEHA VÁŠMU SÚHLASU SO ZMLUVNÝMI PODMIENKAMI SLUŽBY ANDROID AUTO, S KTORÝMI MUSÍTE SÚHLASIŤ PRI PREVZATÍ APLIKÁCIE ANDROID AUTO DO TELEFÓNU SO SYSTÉMOM ANDROID. V SKRATKE, NA ZÁKLADE ZMLUVNÝCH PODMIENOK SLUŽBY ANDROID AUTO SPOLOČNOSŤ GOOGLE ANI JEJ POSKYTOVATEĽIA SLUŽIEB NENESÚ ŽIADNU ZODPOVEDNOSŤ, AK SLUŽBY NEBUDÚ FUNGOVAŤ SPRÁVNE ALEBO SA SKONČÍ ICH POSKYTOVANIE, VÝRAZNE SA OBMEDZUJE INÁ ZODPOVEDNOSŤ SPOLOČNOSTI GOOGLE A JEJ POSKYTOVATEĽOV SLUŽIEB, OPISUJÚ SA TYPY INFORMÁCIÍ O POUŽÍVATEĽOVI (VRÁTANE, NAPRÍKLAD, POLOHY VOZIDLA, RÝCHLOSTI VOZIDLA A STAVU VOZIDLA), KTORÉ ZHROMAŽDUJE A UCHOVÁVA SPOLOČNOSŤ GOOGLE A JEJ POSKYTOVATEĽIA SLUŽIEB, A UVÁDZAJÚ SA URČITÉ MOŽNÉ RIZIKÁ SPOJENÉ S POUŽÍVANÍM SLUŽBY ANDROID AUTO VRÁTANE MOŽNÉHO NARUŠENIA POZORNOSTI VODIČA. PODROBNOSTI TÝKAJÚCE SA POUŽÍVANIA A SPRACOVANIA ÚDAJOV SPOLOČNOSŤOU GOOGLE ODOVZDANÝCH SLUŽBOU ANDROID AUTO NÁJDETE V ZÁSADÁCH OCHRANY OSOBNÝCH ÚDAJOV SPOLOČNOSTI GOOGLE.



►► Všeobecné informácie o audiosystéme ► Právne informácie týkajúce sa služby Apple CarPlay/Android Auto

## ■ VYHLÁSENIE O ZÁRUKÁCH A OBMEDZENÍ ZODPOVEDNOSTI

VÝSLOVNE POTVRDZUJETE A SÚHLASÍTE, ŽE POUŽÍVANIE SLUŽBY APPLE CARPLAY ALEBO ANDROID AUTO („APLIKÁCIE“) JE VÝLUČNE NA VLASTNÉ RIZIKO, A ŽE VŠETKY RIZIKÁ TÝKAJÚCE SA VYHOVUJÚCEJ KVALITY, VÝKONNOSTI, PRESNOSTI A ÚSILIA SÚ V PLNOM ROZSAHU POVOLENOM PLATNÝMI ZÁKONMI, A ŽE APLIKÁCIE A INFORMÁCIE O APLIKÁCIÁCH SA POSKYTUJÚ „V DANOM STAVE“ A „SÚ DOSTUPNÉ“ SO VŠETKÝMI CHYBAMI BEZ AKEJKOL'VEK ZÁRUKY, A SPOLOČNOSŤ HONDA TÝMTO ODMIETA VŠETKY ZÁRUKY A PODMIENKY S OHĽADOM NA APLIKÁCIE A INFORMÁCIE O APLIKÁCIÁCH, ČI UŽ VÝSLOVNE, ODVODENÉ ALEBO VYPLÝVAJÚCE ZO ZÁKONA VRÁTANE, NIE VŠAK VÝHRADNE, ODVODENÝCH ZÁRUK A PODMIENOK PREDAJNOSTI, USPOKOJIVEJ KVALITY, VHODNOSTI NA KONKRÉTNY ÚČEL, PRESNOSTI, BEZPROBLÉMOVÉHO UŽÍVANIA A NEPORUŠENIA PRÁV TRETÍCH STRÁN. ŽIADNE ÚSTNE ANI PÍSMENNÉ VYJADRENIE POSKYTNUTÉ SPOLOČNOSŤOU HONDA ALEBO AUTORIZOVANÝM ZÁSTUPCOM NEVYTVÁRA ZÁRUKU. AKO PRÍKLADY, A TO BEZ AKÉHOKOL'VEK OBMEDZENIA, SA SPOLOČNOSŤ HONDA ZRIEKA AKEJKOL'VEK ZÁRUKY SÚVISIACEJ S PRESNOSŤOU ÚDAJOV POSKYTNUTÝCH APLIKÁCIAMI, AKO JE NAPRÍKLAD PRESNOSŤ NAVIGÁCIE, ODHADOVANÝ ČAS JAZDY, RÝCHLOSTNÉ OBMEDZENIA, PODMIENKY NA CESTE, SPRÁVY, POČASIE, DOPRAVA ALEBO INÝ OBSAH POSKYTOVANÝ SPOLOČNOSŤOU APPLE, GOOGLE, ICH POBOČKAMI ALEBO EXTERNÝMI POSKYTOVATEĽMI. SPOLOČNOSŤ HONDA NERUČÍ ZA STRATY ÚDAJOV APLIKÁCIÍ, KTORÉ SA MÔŽU KEDYKOL'VEK STRATIŤ. SPOLOČNOSŤ HONDA NEZARUČUJE, ŽE APLIKÁCIE ANI ŽIADNE SLUŽBY POSKYTNUTÉ PROSTREDNÍCTVOM NICH BUDÚ POSKYTOVANÉ NEPRETRŽITE, ANI ŽE AKÉKOL'VEK ALEBO VŠETKY SLUŽBY BUDÚ K DISPOZÍCII V AKOMKOL'VEK KONKRÉTNOM ČASE ALEBO NA AKOMKOL'VEK KONKRÉTNOM MIESTE. MÔŽE SA NAPRÍKLAD BEZ OZNÁMENIA POZASTAVIŤ ALEBO PRERUŠIŤ POSKYTOVANIE SLUŽIEB NA ÚČELY OPRAVY, ÚDRŽBY, OPRÁV ZABEZPEČENIA, AKTUALIZÁCIÍ A PODOBNE, SLUŽBY NEMUSIA BYŤ K DISPOZÍCII VO VAŠEJ OBLASTI ALEBO NA VAŠOM MIESTE ATĎ. OKREM TOHO STE SI VEDOMÍ TOHO, ŽE KVÔLI ZMENÁM TECHNOLOGIÍ TRETÍCH STRÁN ALEBO VLÁDNEMU NARIADENIU SA MÔŽU SLUŽBY A APLIKÁCIE STAŤ ZASTARANÉ ALEBO NEPOUŽITELNÉ.

V ROZSAHU POVOLENOM ZÁKONOM SPOLOČNOSŤ HONDA ANI JEJ POBOČKY V ŽIADNOM PRÍPADE NEPREBERAJÚ ZODPOVEDNOSŤ ZA ŽIADNE ZRANENIA OSÔB ANI ŽIADNE NÁHODNÉ, OSOBITÉ, NEPRIAME ANI NÁSLEDNÉ ŠKODY VRÁTANE, NIE VŠAK VÝLUČNE, ŠKÔD V PODOBE STRATY ZISKOV, POŠKODENIA ALEBO STRATY ÚDAJOV, NEMOŽNOSTI PRENIESŤ ALEBO PRIJAŤ AKÉKOL'VEK ÚDAJE, PRERUŠENIA OBCHODNEJ ČINNOSTI A AKÝCHKOL'VEK INÝCH OBCHODNÝCH ŠKÔD ALEBO STRÁT VYPLÝVAJÚCICH Z APLIKÁCIÍ ALEBO ICH POUŽÍVANIA ALEBO NEMOŽNOSTI POUŽÍVANIA APLIKÁCIÍ ALEBO INFORMÁCIÍ O APLIKÁCIÁCH ALEBO S NIMI SÚVISIACICH, BEZ OHĽADU NA PRÍČINU ICH VZNIKU, RESP. PRINCÍP ZODPOVEDNOSTI (ZMLUVNÁ, TRESTNOPRÁVNA ALEBO INÁ ZODPOVEDNOSŤ) A TO DOKONCA AJ V PRÍPADE INFORMOVANIA SPOLOČNOSTI HONDA O MOŽNOSTI VZNIKU TAKÝCHTO ŠKÔD. NIEKTORÉ REGIÓNY ALEBO JURISDIKCIE MÔŽU ZAKÁZAŤ VYLÚČENIE ALEBO VYMEDZENIE ZODPOVEDNOSTI ZA ŠKODY, TAKŽE SA TIETO OBMEDZENIA A VYLÚČENIA NEMUSIA VZŤAHOVAŤ NA VÁS. UVEDENÉ OBMEDZENIA PLATIA, AJ KEĎ AKÉKOL'VEK VYŠŠIE UVEDENÉ NÁPRAVNÉ OPATRENIE NEBUDE ZODPOVEDAŤ ZÁKLADNÉMU ÚČELU.

## Tiesňová linka (eCall)

### Automatické tiesňové volanie

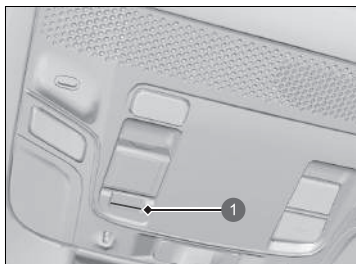

#### 1 Indikátor systému eCall

- Identifikačné číslo vozidla (VIN)
- Typ vozidla (osobné vozidlo alebo ľahké úžitkové vozidlo)
- Typ pohonu vozidla (benzínový/motorová nafta/CNG/LPG/elektrický/vodíkový)
- Tri posledné polohy vozidla
- Smer jazdy
- Režim aktivácie (automatický alebo manuálny)
- Časová značka

Po inicializácii tiesňového hovoru sa vypnú reproduktory vozidla, aby ste mohli počuť operátora.

Keď je režim napájania nastavený na možnosť ZAP., indikátor systému eCall sa rozsvieti nazeleno na 1 sekundu a potom načerveno na 1 sekundu.

V prípade nehody sa jednotka SRS vo vozidle pokúsi spojiť s operátorom strediska tiesňového volania (PSAP, z angl. Public Safety Answering Point). Po nadviazaní spojenia sa operátorovi PSAP odošlú rôzne údaje o vozidle a s týmto operátorom budete môcť hovoriť. Medzi tieto informácie patria nasledujúce údaje:

#### ☒ Tiesňová linka (eCall)

Vaše vozidlo je vybavené systémom služby eCall, ktorá využíva tiesňovú linku 112.

Služba eCall využívajúca tiesňovú linku 112 je verejná služba všeobecného záujmu, ktorá je dostupná bezplatne.

Systém eCall vo vozidle na volanie čísla 112 sa aktivuje pri nastavení režimu napájania do polohy ZAPNUTÉ. V prípade kolízie systém určí stupeň nárazu na základe informácií získaných zo snímačov vo vozidle a v závislosti od závažnosti zrážky aktivuje núdzové volanie.

Palubný systém eCall využívajúci tiesňovú linku 112 je v prípade potreby možné spustiť aj manuálne.

☒ **Manuálne tiesňové volanie** Str. 371

Akékoľvek spracúvanie osobných údajov prostredníctvom palubného systému eCall využívajúceho tiesňovú linku 112 spĺňa pravidlá ochrany osobných údajov stanovené v smerniciach 95/46/ES (nahradenej smernicou 2016/679/ES) a 2002/58/ES, a najmä vychádza z potreby ochrany životne dôležitých záujmov jednotlivca v súlade s článkom 7 písm. d) smernice 95/46/ES (nahradenej smernicou 2016/679/ES).

Spracúvanie takýchto údajov je určené výlučne na účely spracovania tiesňového volania eCall na jednotné európske číslo tiesňového volania 112.

►► Tiesňová linka (eCall) ► Automatické tiesňové volanie

Ak systém eCall funguje správne, indikátor sa rozsvieti nazeleno.

- Zelená: Systém eCall je pripravený.
- Bliká nazeleno: Systém eCall je pripojený a uskutočňuje tiesňové volanie na účely kontaktovania operátora PSAP.
- Opakovaný vzor blikania červeného svetla: Systému eCall sa nepodarilo nadviazať spojenie s operátorom. Indikátor systému eCall bude tento vzor postupu opakovať počas 5 sekúnd a následne sa rozsvieti nazeleno.

Ak dôjde k vyradeniu systému eCall z činnosti z dôvodu kritickej poruchy systému, pasažierov vozidla upozorní nasledujúca výstraha:

- Svetí načerveno alebo nesvieti: Vyskytol sa problém so systémom eCall. Ak indikátor aj po opätovnom naštartovaní motora svieti načerveno alebo nesvieti, nechajte systém skontrolovať predajcovi.
- Bliká načerveno: Úroveň napätia záložného akumulátora je príliš nízka. Keď je režim napájania v polohe ZAPNUTÉ, záložný akumulátor sa nabíja. Keď sa akumulátor nabije na určitú úroveň, indikátor systému eCall sa rozsvieti nazeleno.

Funkcie

►► Tiesňová linka (eCall)

Príjemcami údajov spracúvaných prostredníctvom palubného systému eCall využívajúceho tiesňovú linku 112 sú príslušné strediská tiesňového volania určené zodpovednými verejnými orgánmi štátu, na území ktorého sa nachádzajú, ktoré ako prvé prijímajú volania na jednotné európske číslo tiesňového volania 112. Toto číslo je výhradne určené pre tieto strediská.

Vaše vozidlo NEBUDE schopné nadviazať spojenie s operátorom PSAP, ak:

- je napätie oboch akumulátorov (12 V akumulátora a záložného akumulátora) príliš nízke,
- sa vozidlo nachádza v oblasti bez dostatočného pokrytia mobilným signálom,
- sa vyskytol problém so samotným systémom eCall alebo s jeho periférnymi zariadeniami, ako sú reproduktory alebo mikrofón.

Záložný akumulátor je navrhnutý tak, aby fungoval najmenej 3 roky. Po uplynutí 3 rokov ho môže byť potrebné vymeniť.

Záložný akumulátor sa nedá získať priamym nákupom. Ak je potrebná jeho výmena, obráťte sa na svojho predajcu.

## Manuálne tiesňové volanie

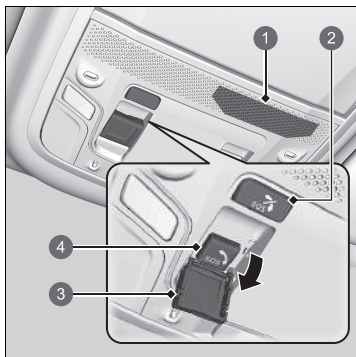

- 1 Mikrofón
- 2 Tlačidlo zrušenia signálu **SOS**
- 3 Kryt
- 4 Tlačidlo **SOS**

Tlačidlo **SOS** sa nachádza za krytom. Ak sa k nim chcete dostať, otvorte kryt.

Po inicializácii tiesňového hovoru sa vypnú reproduktory vozidla, aby ste mohli počuť operátora.

Ak potrebujete uskutočniť tiesňový hovor, môžete spojenie nadviazať manuálne: Stlačte a podržte tlačidlo **SOS** dlhšie ako 0,5 sekundy.

Ak chcete hovor zrušiť, stlačte a podržte tlačidlo zrušenia signálu **SOS** na dlhšie ako 0,5 sekundy skôr, než uplynie 5 sekúnd od stlačenia tlačidla **SOS**.

### Manuálne tiesňové volanie

NESTLÁČAJTE tlačidlo počas jazdy. Ak sa potrebujete spojiť s operátorom, najprv zaparkujte vozidlo na bezpečnom mieste a až potom uskutočnite hovor.

Ak sa systému eCall nepodarí na prvý pokus nadviazať spojenie s operátorom PSAP, bude to opakovane skúšať, až kým nenadviaže spojenie. Systém sa však po uplynutí 2 minút od vykonania prvého pokusu prestane ďalej pokúšať o nadviazanie spojenia.

Akonáhle sa systém spojí s operátorom, tlačidlo zrušenia signálu **SOS** hovor nezruší.

Funkcie

POKRAČOVANIE

371

►► Tiesňová linka (eCall) ► Manuálne tiesňové volanie

Funkcie

372

#### ►► Tiesňová linka (eCall)

##### Ochrana údajov

Palubný systém eCall využívajúci tiesňovú linku 112 je navrhnutý tak, aby sa zabezpečilo, že:

- údaje obsiahnuté v systémovej pamäti nebudú dostupné mimo systému pred vytvorením volania eCall,
- v bežnom stave prevádzky nebude sledovateľný ani nijakým spôsobom nepretržite sledovaný,
- údaje vo vnútornej pamäti systému sa budú automaticky a nepretržite odstraňovať.

Lokalizačné údaje vozidla sa vo vnútornej pamäti systému neustále prepisujú tak, aby sa vždy uchovávali tri posledné aktuálne polohy vozidla potrebné pre riadne fungovanie systému.

Záznamy údajov o činnosti palubného systému eCall využívajúceho tiesňovú linku 112 sa neuchovávajú dlhšie, než je nevyhnutné na účely spracovania tiesňových volaní eCall, a v každom prípade nie dlhšie než 13 hodín od okamihu, keď sa tiesňové volanie eCall uskutočnilo.

**» Tiesňová linka (eCall)****Práva vlastníka vozidla**

Dotknutá osoba (vlastník vozidla) má právo na prístup k údajom a v prípade potreby môže požiadať o opravu, vymazanie alebo zablokovanie údajov, ktoré sa jej týkajú a ktorých spracovanie nie je v súlade s ustanoveniami smernice 95/46/ES (nahradenej smernicou 2016/679/ES).

Všetkým tretím stranám, ktorým sa tieto údaje oznámili, sa musí nahlásiť akákoľvek úprava, vymazanie alebo zablokovanie údajov vykonané v súlade s touto smernicou, pokiaľ je to možné a ak si to nevyžaduje neprimerané úsilie.

Dotknutá osoba má právo podať sťažnosť príslušnému orgánu na ochranu údajov, ak sa domnieva, že jej práva boli porušené následkom spracovania jej osobných údajov.

Informácie o službe Honda eCall:

Ak máte akékoľvek otázky o službe eCall, obráťte sa na pobočku v krajine vášho trvalého pobytu. Zoznam pobočiek nájdete v brožúre o servise.

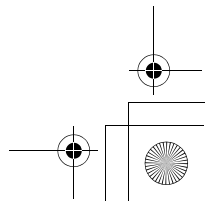
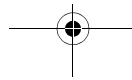
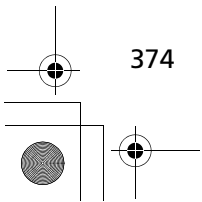
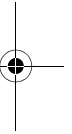
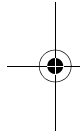
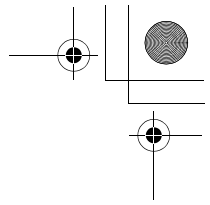
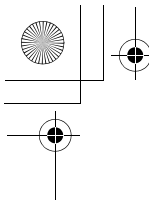

# Riadenie

V tejto kapitole je opísaná jazda a nabíjanie.

<b>Pred jazdou</b> .....	376
<b>Ťahanie prívesu</b> .....	380
<b>Počas jazdy</b>	
Zapnutie napájania.....	381
Bezpečnostné opatrenia počas jazdy .....	384
Prevodovka .....	385
Radenie.....	386
Spínač jazdných režimov .....	393
Páčkový volič spomalenia.....	395
Ovládanie jedným pedálom .....	398
Akustický systém signalizácie vozidla.....	404
Nastaviteľný obmedzovač rýchlosti .....	405
Inteligentný obmedzovač rýchlosti.....	410

\* Nie je k dispozícii u všetkých modelov

Systém asistenta stability vozidla (VSA).....	418
Systém výstrahy poklesu tlaku v pneumatikách .....	420
Systém detekcie objektov v mŕtvom uhle (BSI) * .....	423
<b>Honda Sensing</b> .....	427
Brzdový systém zmiernenia zrážky (CMBS) .....	430
Ovládanie brzdzenia pri nízkej rýchlosti .....	441
Adaptívny tempomat (ACC) s funkciou sledovania vozidiel pri nízkych rýchlostiach .....	447
Systém podpory riadenia vozidla v jazdnom pruhu (LKAS).....	467
Systém predchádzania vybočeniu z vozovky .....	478

Systém upozornení na odjazd vozidla vpredu.....	484
Systém rozpoznávania dopravných značiek (TSR) .....	488
Kamera predného snímača.....	494
Radarový snímač .....	496
Radarové senzory .....	497
<b>Brzdzenie</b> .....	500
<b>Parkovanie vozidla</b> .....	510
<b>Zadná kamera s viacerými pohľadmi</b> * .....	521
<b>Kamera s viacerými pohľadmi</b> * .....	523
<b>Parkovací pilot Honda</b> * .....	537
<b>Nabíjanie</b> .....	562
<b>Spotreba energie</b> .....	576



## Pred jazdou

### Príprava na jazdu

Pred jazdou skontrolujte nasledujúce položky.

#### Kontrola exteriéru

- Skontrolujte, či okná, bočné zrkadlá, exteriérové svetlá ani iné časti vozidla nič neblokujú.
  - ▶ Odstráňte námrazu, sneh alebo ľad.
  - ▶ Odstráňte zo strechy sneh, pretože sa môže zosunúť a obmedzovať váš výhľad pri riadení. Ak je ľad úplne zmrznutý, odstráňte ho, keď zmäkne.
  - ▶ Keď odstraňujete ľad z oblasti kolies, dávajte pozor, aby ste nepoškodili kolesá alebo ich komponenty.
- Skontrolujte, či je kapota bezpečne zatvorená.
  - ▶ Ak sa kapota otvorí počas jazdy, výhľad dopredu nebude možný.
- Skontrolujte, či sú pneumatiky v dobrom stave.
  - ▶ Skontrolujte tlak v pneumatikách, poškodenie pneumatík a ich nadmerné opotrebovanie.
    - ▶ **Kontrola a údržba pneumatík** Str. 609
- Uistite sa, že za vozidlom alebo v jeho okolí sa nenachádzajú žiadne osoby ani predmety.
  - ▶ Zvnútra vozidla nemáte dokonalý výhľad na celé okolie.
- Odpojte nabíjaci kábel

Riadenie

#### » Kontrola exteriéru

##### POZNÁMKA

Keď sú dvere primrznuté, roztopte ľad okolo okrajov dverí pomocou teplej vody. Neotvárajte ich nasilu, pretože môžete poškodiť gumené obloženie okolo dverí. Neotvárajte ani nezatvárajte dvere nasilu, ak je okno primrznuté.

Vozidlo je vybavené mechanizmom, ktorý automaticky spúšťa okno, keď sú dvere zatvorené.

Ak sa okno nedá spustiť, mohlo by sa pri otvorení alebo zatvorení dverí poškrabať o karosériu vozidla.

Ak je okno primrznuté, nalejte naň po celej ploche teplú vodu, aby sa námraza roztopila.

Po dokončení vytrite vodu dosucha, aby ste predišli ďalšiemu zamrznutiu.

Nelejte teplú vodu do zámku kľúča.

Ak v otvore zamrzne voda, nebudete môcť vložiť kľúč.

Teplo zo systému napájania môže zapáliť horľavé materiály ponechané pod batožinovým priestorom a spôsobiť požiar. Ak bolo vozidlo dlhší čas zaparkované, skontrolujte, či sa vo vozidle nenahromadili nečistoty, napríklad suchá tráva a listy. Tieto nečistoty mohli do vozidla spadnúť alebo ich mohol priniesť malý živočích na vytvorenie hniezda. Všetky takéto nečistoty odstráňte. Tiež skontrolujte, či nezostali pod batožinovým priestorom žiadne horľavé materiály po tom, ako ste vy alebo niekto iný vykonali údržbu vozidla.

## Kontrola interiéru

- Správne uložte alebo zaistite veci vo vozidle.
  - Prepravovanie veľkého množstva batožiny alebo jej nesprávne uloženie ovplyvňuje jazdné vlastnosti, stabilitu, brzdnú vzdialenosť a pneumatiky vozidla a znižuje bezpečnosť jazdy.
    - ✘ **Nosnosť** Str. 379
- Prevážané predmety nesmú presahovať výšku sedadla.
  - Takéto predmety by blokovali váš výhľad a pri náhlom zabrzdení by mohli byť hodené dopredu.
- Neukladajte nič do priestoru pre nohy predných sedadiel. Skontrolujte, či sa podlahová rohož nehýbe.
  - Predmet alebo nezaistená rohož môžu blokovat' brzdový a plynový pedál počas jazdy.
- Ak vo vozidle prevádzate zvieratá, nedovoľte im pohybovať sa v interiéri.
  - Mohli by prekážať pri riadení vozidla a spôsobiť nehodu.
- Bezpečne zatvorte všetky dvere aj dvere batožinového priestoru.
- Nastavte si správne sedadlo.
  - Nastavte aj opierku hlavy.
    - ✘ **Sedadlá** Str. 227
    - ✘ **Nastavenie polohy predných opierok hlavy** Str. 232
- Nastavte správne systém bočných kamier v zrkadlách, systém strednej kamery v zrkadlách \*, spätné zrkadlo \*, a volant.
  - Nastavte ich až vtedy, keď sedíte v správnej polohe na riadenie.
    - ✘ **Nastavenie jednotlivých zrkadiel** Str. 215
    - ✘ **Nastavenie volantu** Str. 214

\* Nie je k dispozícii u všetkých modelov

POKRAČOVANIE

## Kontrola interiéru

Uhol svetlometov je nastavený vo výrobe a zvyčajne sa nemusí upravovať. Ak však pravidelne prevádzate v batožinovom priestore ťažké predmety, obráťte sa na predajcu alebo kvalifikovaného technika kvôli nastaveniu uhla svetlometov.

Vozidlo je vybavené systémom automatického nastavenia svetlometov, ktorý automaticky nastavuje vertikálny uhol stretávacích svetiel svetlometov.

Riadenie

►► Pred jazdou ► Príprava na jazdu

- Uistite sa, že veci umiestnené za prednými sedadlami sa nemôžu presunúť pod sedadlá.
  - Mohli by prekážať vodičovi pri obsluhu pedálov alebo nastavovaní sedadiel.
- Každý vo vozidle musí byť pripútaný bezpečnostným pásom.
  - **Pripútanie sa bezpečnostným pásom** Str. 51
- Skontrolujte, či sa indikátory na ukazovateli pri naštartovaní vozidla zapnú a o chvíľu vypnú.
  - V prípade signalizácie problému vždy nechajte vozidlo skontrolovať predajcovi.
    - **Indikátory** Str. 106

Riadenie

## Nosnosť

Pri nakladaní batožiny myslite na to, že celková hmotnosť vozidla, všetkých cestujúcich a batožiny nesmie prekročiť maximálnu povolenú hmotnosť.

➤ **Technické údaje** Str. 676

Zaťaženie prednej a zadnej nápravy tiež nesmie prekročiť maximálne povolené zaťaženie jednotlivých náprav.

➤ **Technické údaje** Str. 676

### ➤ Nosnosť

## ⚠ VÝSTRAHA

Preťaženie alebo nerovnomerné zaťaženie vozidla môže ovplyvniť jeho ovládateľnosť a stabilitu a spôsobiť nehodu a následné zranenie alebo smrť.

Dodržujte všetky limity nosnosti a iné pokyny týkajúce sa zaťaženia vozidla uvedené v tejto príručke.

## Ťahanie prívesu

Vozidlo nie je navrhnuté na ťahanie prívesu. Ak sa pokúsite za vozidlom ťahať príves, môžete stratiť záruku.

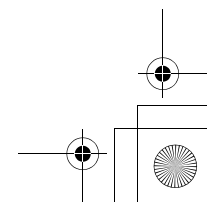
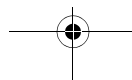
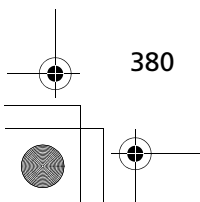
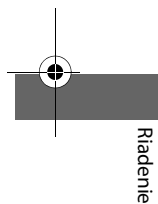

## Počas jazdy

### Zapnutie napájania

Keď sa nepoužíva automatické ZAPNUTIE/VYPNUTIE



1 Spínač elektrickej parkovacej brzdy

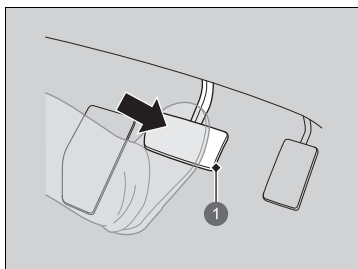

1 Brzdový pedál

1. Uistite sa, že je parkovacia brzda zatahnutá.  
▶ Keď potiahnete spínač elektrickej parkovacej brzdy, na 30 sekúnd sa rozsvieti indikátor parkovacej brzdy a brzďového systému.
2. Stlačte brzdový pedál.

#### ☒ Zapnutie napájania

Pokyny týkajúce sa správnej manipulácie s automatickým zapnutím/vypnutím napájania nájdete na nasledujúcej strane.

☒ **Automatické zapnutie/vypnutie** Str. 198

Pri zapínaní systému napájania držte nohu pevne na brzdovom pedáli.

Pri zapínaní systému napájania v chladnom počasí vypnite všetko elektrické príslušenstvo, ako sú svetlá, systém klimatizácie a vyhrievanie zadného okna, aby sa znížil odber z 12-voltového akumulátora.

Ak teplota vysokonapäťovej batérie klesne na  $-30^{\circ}\text{C}$  alebo menej, systém napájania sa nemusí spustiť. Počkajte, kým sa vysokonapäťová batéria nezohreje.

Keď je klimatizácia zapnutá, aktivuje sa systém vyhrievania batérie.

☒ **Vzdialené nastavenie harmonogramu klimatizácie** Str. 250

Ak teplota vysokonapäťovej batérie klesne na  $-35^{\circ}\text{C}$  alebo menej, systém napájania sa nespustí. Počkajte, kým sa vysokonapäťová batéria zohreje, alebo presuňte vozidlo na teplejšie miesto. Upozorňujeme, že systém kúrenia batérie v tomto prípade nepomôže. Vozidlo skladujte v garáži alebo podniknite iné opatrenia, aby ste zaistili, že teplota vysokonapäťovej batérie neklesne pod túto teplotu. V prípade potreby kontaktujte predajcu.





Riadenie

POKRAČOVANIE

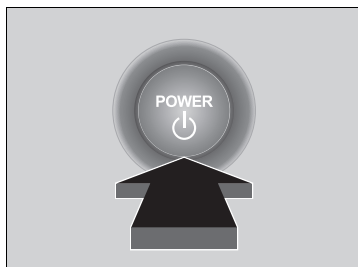
381

## ►► Počas jazdy ► Zapnutie napájania



3. Bez toho, aby ste stlačili plynový pedál, stlačte tlačidlo **POWER** (Napájanie) a zároveň stlačte brzdový pedál.
4. Skontrolujte indikátor  (Pripravené).
  - Držte stlačený brzdový pedál, až kým sa nerozsvieti indikátor .
  - Indikátor  sa rozsvieti, keď je zapnutý systém napájania. Vtedy môžete začať jazdiť.
  - Ak je vonkajšia teplota extrémne nízka, nemôžete jazdiť, kým sa nezlepšia podmienky. V tomto prípade sa indikátor  nerozsvieti a v rozhraní s informáciami pre vodiča sa zobrazí výstražné hlásenie.
    - **Výstražné a informačné hlásenia rozhrania s informáciami pre vodiča**  
Str. 130

### ■ Zastavenie systému napájania

Systém napájania môžete vypnúť, keď je vozidlo úplne zastavené.

1. Preradte prevodovku do polohy **P**.
2. Stlačte tlačidlo **POWER**.

### ►► Zapnutie napájania

Systém imobilizéra chráni vozidlo pred ukradnutím. Ak sa používa nesprávne kódovaný kľúč (alebo iné zariadenie), systém napájania sa neaktivuje.

► **Systém imobilizéra** Str. 188

Keď nastavíte režim napájania na ZAPNUTÝ, môžete cítiť, že brzdový pedál mierne klesá. Je to normálne.

Ak je batéria v diaľkovom ovládači bezklúčového otvárania takmer vybitá, premiestnite ho bližšie k tlačidlu **POWER**.

► **Ak je slabá batéria diaľkového ovládača bezklúčového otvárania** Str. 649

Systém napájania sa nemusí aktivovať, ak na diaľkový ovládač bezklúčového otvárania pôsobia silné rádiové vlny.

### ►► Zastavenie systému napájania

Pokyny týkajúce sa správnej manipulácie s automatickým zapnutím/vypnutím napájania nájdete na nasledujúcej strane.

► **Automatické zapnutie/vypnutie** Str. 198

## ■ Pohnutie sa z miesta

1. Držte pravú nohu na brzdovom pedáli a skontrolujte, či svieti indikátor  potom zaradíte radiacu páku do polohy **D**. Pri cúvaní zaradíte polohu **R**.
2. Zatiahnite parkovaciu brzdú, uvoľnite brzdový pedál a jemne stlačte plynový pedál.
  - Uistite sa, že indikátor parkovacej brzdy a brzdového systému (červený) zhasol.

 **Parkovacia brzda** Str. 500

## ■ Asistent rozjazdu do kopca

Asistent rozjazdu do kopca pomáha predchádzať pohybu vozidla vzad, keď na naklonenej vozovke uvoľníte nohu z brzdového pedála, aby ste stlačili plynový pedál, tým, že na chvíľu ponechá aktivovanú brzdú.

Preradte prevodovku do polohy **D**, ak je vozidlo otočené smerom do kopca, alebo do polohy **R**, ak je vozidlo otočené smerom z kopca. Potom uvoľníte brzdový pedál.

## ►► Pohnutie sa z miesta

Môžete tiež uvoľniť parkovaciu brzdú tým, že stlačíte spínač elektrickej parkovacej brzdy a súčasne stlačíte brzdový pedál.

Ak je vozidlo otočené smerom z kopca, môžete sa pomaly rozbehnúť tak, že manuálne stlačíte spínač elektrickej parkovacej brzdy a potom stlačíte plynový pedál.

## ►► Asistent rozjazdu do kopca

Asistent rozjazdu do kopca nemusí zabrániť pohybu vozidla, ak sa nachádza na veľmi strmom alebo klzkom povrchu. Systém sa neaktivuje pri nízkom sklone.

Asistent rozjazdu do kopca nepredstavuje náhradu ručnej brzdy.



►► Počas jazdy ► Bezpečnostné opatrenia počas jazdy

## Bezpečnostné opatrenia počas jazdy

### ■ Jazda v hmle

V hmlistom počasí sa znižuje viditeľnosť. Počas jazdy zapnite stretávacie svetlá, aj keď jazdíte cez deň. Spomaľte a na navádzanie počas jazdy používajte čiaru, zvodidlá a zadné svetlá vozidla pred vami.

### ■ Jazda vo vetre

Ak počas jazdy naráža do vozidla silný bočný vietor, pevne držte volant. Pomaly spomaľujte vozidlo a udržiavajte ho v strede vozovky. Dávajte si pozor na poruchy vetra, najmä pri výjazde z tunela, jazde po moste alebo brehu rieky a pri jazde na otvorenom priestranstve, napríklad v lome, aj v prípade, keď vás míňa veľké nákladné vozidlo.

Riadenie

### ►► Bezpečnostné opatrenia počas jazdy

**POZOR:** Nejazdite na vozovke, na ktorej sa nachádza hlboká voda. Jazda cez hlbokú vodu poškodí systém napájania a elektrické zariadenia a vozidlo sa pokazí.

#### POZNÁMKA

Nestláčajte tlačidlo radiacej páky, pokým stláčate plynový pedál. Mohli by ste poškodiť prevodovku.

#### POZNÁMKA

Ak opakovane otáčate volantom pri jazde mimoriadne nízkou rýchlosťou alebo keď podržíte volant v polohe úplného otočenia doľava alebo doprava, systém EPS (elektrický posilňovač riadenia) sa začne zahrievať. Systém prechádza do ochranného režimu a obmedzuje výkon. Ovládanie volantu je čoraz ťažšie. Keď systém vychladne, funkcia systému EPS sa obnoví. Opakované používanie za týchto podmienok môže viesť k poškodeniu systému.

Ak počas jazdy nastavíte režim napájania do polohy PRÍSLUŠENSTVO, systém napájania sa vypne, všetky funkcie posilňovača riadenia a brzd prestanú fungovať a vozidlo sa stane ťažko ovládateľné.

Počas jazdy nestláčajte tlačidlo **[N]**, v opačnom prípade nebude možné rekuperačné brzdenie ani zrýchľovanie.

## ■ V daždi

Keď prší, vozovka je šmyklavá. Počas jazdy sa vyhnite prudkému brzdeniu, zrýchľovaniu a riadeniu, a buďte opatrnejší. Výskyt akvaplaningu je pravdepodobný, ak jazdíte po zbrzdenej vozovke s mlákami. Nejazdite v hlbokej vode a na zaplavených cestách. Môže sa poškodiť systém napájania alebo hnacie ústrojenstvo alebo môže dôjsť k poruche elektrických komponentov.

## ■ Iné bezpečnostné opatrenia

Ak ste cítili silný náraz niečoho pod vozidlom, zastavte na bezpečnom mieste. Skontrolujte, či nie je poškodený podvozok a či nedochádza k úniku kvapalín.

## Prevodovka

### ■ Plazivá rýchlosť

**Keď sa nepoužíva ovládanie jedným pedálom**

Rovnako ako pri konvenčnom vozidle s benzínovým pohonom s automatickou prevodovkou sa toto vozidlo bude pohybovať plazivou rýchlosťou. Keď vozidlo stojí, pevne stlačte brzdový pedál.

### ▣ Bezpečnostné opatrenia počas jazdy

Prvých 300 km prevádzky vozidla sa vyhýbajte prudkému brzdeniu.  
Túto zásadu dodržujte aj po výmene brzdových doštičiek.

### ▣ V daždi

Keď sa vyskytne akvaplaning, buďte opatrní. Ak jazdíte po ceste pokrytej vodou vysokou rýchlosťou, medzi pneumatikou a povrchom cesty sa nahromadí vrstva vody. Ak k tomu dôjde, vozidlo nebude reagovať na ovládanie, napríklad riadenie a brzdenie.

Vo fáze spomalenia spomaľujte pomaly. Ak je vozovka šmyklavá, náhle rekuperačné brzdenie môže spôsobiť, že sa budú pneumatiky šmykať.

Riadenie

►► Počas jazdy ► Radenie

## Radenie

Zmeňte prevodový stupeň podľa aktuálnej potreby pri jazde.

### ■ Polohy tlačidla radiacej páky

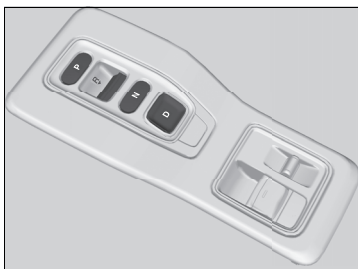

#### **P** Parkovanie

Používa sa pri parkovaní alebo pred aktiváciou či deaktiváciou napájania.

#### **R** Cúvanie

Používa sa pri cúvaní

#### **N** Neutrál

Prevodovka nie je zamknutá

#### **D** Jazda

Používa sa na:  
Normálna jazda

#### **Ked' sa nepoužíva ovládanie jedným pedálom**

- Dočasne možno používať páčkový volič spomalenia.

#### **Ked' sa používa ovládanie jedným pedálom**

- Je možné použiť páčkový volič spomalenia.

### ►► Radenie

## ⚠ VÝSTRAHA

Ak vozidlo ponecháte bez dozoru a neuistíte sa, že je zaradená parkovacia poloha, môže sa svojvoľne posunúť.

Vozidlo, ktoré sa svojvoľne posunie, môže spôsobiť nehodu s následkom vážnych alebo smrteľných zranení.

Kým sa neuistíte, že sa na indikátore polohy radiacej páky zobrazuje symbol **P**, neustále držte nohu na brzdovom pedáli.

Zabránenie poruchy a nechcenej aktivácie:

- Zabráňte rozliatiu akýchkoľvek kvapalín na tlačidlá radiacej páky alebo okolo nich.
- Na tlačidlá radiacej páky ani okolo nich neukladajte žiadne predmety a zabráňte pádu predmetov na tlačidlá.
- Nedovoľte spolujazdcom a deťom manipulovať s tlačidlami radiacej páky.

Ak stlačíte plynový pedál s prevodom v polohe **N**, v rozhraní s informáciami pre vodiča sa zobrazí táto správa. Preraďte do polohy **D** alebo **R** so stlačeným brzdovým pedálom.

**► Výstražné a informačné hlásenia  
rozhrania s informáciami pre vodiča** Str. 130

### ■ Tlačidlo **P** (parkovanie)

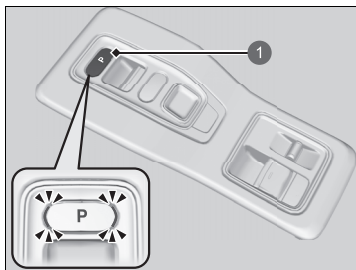

1 Tlačidlo **P**

Prevodový stupeň sa preradí do polohy **P**, keď stlačíte tlačidlo **P**, keď je vozidlo zaparkované s režimom napájania v polohe ZAPNUTÉ. Indikátory po stranách tlačidla **P** sa rozsvietia.

►► Počas jazdy ► Radenie

## ■ Ovládanie radiacej páky

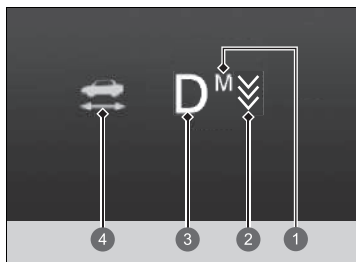

- 1 Indikátor **M**
- 2 Indikátor páčkového voliča spomalenia
- 3 Indikátor polohy radiacej páky
- 4 Indikátor

Radenie

## ►► Ovládanie radiacej páky

### POZNÁMKA

Ak preradujete z polohy **D** do polohy **R** a naopak, úplne zastavte a držte stlačený brzdový pedál. Stlačenie tlačidla radiacej páky, skôr než vozidlo úplne zastane, môže poškodiť prevodovku.

Skôr než stlačíte tlačidlo radiacej páky, skontrolujte pomocou indikátora radenia a indikátora tlačidla radiacej páky polohu radenia.

Ak indikátor aktuálne vybraného prevodového stupňa alebo indikátory všetkých prevodových stupňov naraz blikajú, došlo k poruche prevodovky. Vyhýbajte sa prudkému zrýchľovaniu a čo najskôr nechajte prevodovku skontrolovať predajcovi.

Pri zmene prevodu na **R** jedenkrát zaznie zvuková signalizácia.

► **Prispôbitelné funkcie** Str. 327

Pri preradovaní rýchlostných stupňov pri mimoriadne nízkych teplotách ( $-30\text{ }^{\circ}\text{C}$ ) sa môže zaradená poloha zobrazíť s krátkym oneskorením. Pred jazdou vždy overte, či je zaradený správny prevodový stupeň.

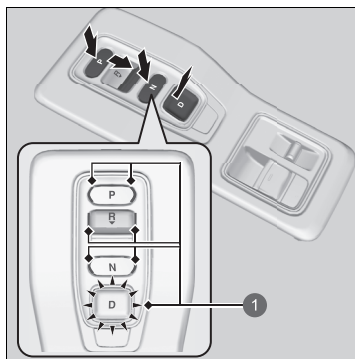

1 Indikátor tlačidla radiacej páky

**P**: Stlačte tlačidlo **P**.

**R**: Stlačte dozadu tlačidlo **R**.

**N**: Stlačte tlačidlo **N**.

**D**: Stlačte tlačidlo **D**.

►► Počas jazdy ► Radenie

### ■ Pri otváraní dverí vodiča

Ak otvárate dvere vodiča za nasledujúcich podmienok, aktuálne zaradený prevod sa automaticky zmení na **P**.

- Vozidlo stojí, pričom je režim napájania nastavený do polohy ZAPNUTÉ alebo sa vozidlo pohybuje rýchlosťou maximálne 2 km/h (1 míľa/h) .
- Prevodovka je v inom stupni ako **P**.
- Odopli ste bezpečnostný pás na strane vodiča.
  - Ak so stlačeným brzdovým pedálom manuálne preradíte z polohy **P** na iný prevod, po uvoľnení brzdového pedála sa automaticky opäť zaradí prevod **P**.

### ■ Pri vypnutí režimu napájania

Ak vypnete systém napájania, kým vozidlo stojí a prevodovka je v inej polohe ako **P**, poloha radenia sa automaticky zmení na **P**.

### ►► Pri otváraní dverí vodiča

Aj keď je systém navrhnutý tak, aby sa pri uvedených podmienkach automaticky zaradil prevod do polohy **P**, z bezpečnostných dôvodov by ste mali vždy zaradiť polohu **P** pred otvorením dverí vodiča. Zaparkujte vozidlo na bezpečnom mieste.

► **Po zastavení** Str. 510

Ak chcete jazdiť vozidlom po automatickej zmene prevodu na **P** za popísaných podmienok, zavrite dvere, pripútajte sa, stlačte brzdový pedál a potom preradte.

Keď opúšťate vozidlo, vypnite systém napájania a zamknite dvere.

Radenie

### ■ Ak chcete nechať prevodovku v polohe **N** (režim autoumyvárne)

Pri zapnutom systéme napájania:

1. Stlačte a podržte brzdový pedál.
2. Vyberte ikonu **N**.
3. Do piatich sekúnd stlačte tlačidlo **POWER**.

Režim napájania sa zmení na PRÍSLUŠENSTVO.

- Tým sa vozidlo prepne do režimu autoumyvárne, ktorý sa musí používať, ak je vozidlo ťahané cez autoumyváreň s pohyblivým dopravníkom, kedy vy ani personál nesmiete zostať v aute.
- Zostáva zaradený prevodový stupeň **N** a režim napájania v polohe PRÍSLUŠENSTVO, pričom po 15 minútach sa automaticky prepne do polohy **P**. Manuálnym preradením na **P** zrušíte režim PRÍSLUŠENSTVO.

### ►► Ak chcete nechať prevodovku v polohe **N** (režim autoumyvárne)

Upozorňujeme, že prenos nemusí zostať v polohe **N**, kým je zapnutý niektorý z nasledujúcich indikátorov:

- Indikátor systému napájania
- Indikátor systému prevodovky
- Indikátor systému nabíjania 12-voltového akumulátora

POKRAČOVANIE



391



►► Počas jazdy ► Radenie

### ■ Obmedzenia výberu polohy radenia

Za určitých okolností, ktoré by mohli viesť k nehode, nie je možné zvoliť niektorú polohu radenia.

Keď je prevodovka v polohe:	1. Za týchto podmienok:	2. Ak sa pokúsite zmeniť nasledujúce:	3. Poloha radenia zostáva/prepne sa do:	Zmena polohy radenia
<b>P</b>	Nie je stlačený brzdový pedál. Stlačíte plynový pedál.	Inú polohu radenia	<b>P</b>	Uvoľnite plynový pedál a stlačte brzdový pedál.
<b>N</b>	Vozidlo sa hýbe pomalou rýchlosťou bez stlačeného brzdového pedálu. Vozidlo sa hýbe pomalou rýchlosťou so stlačeným plynovým pedálom.		<b>N</b>	
<b>N</b> alebo <b>D</b>	Vozidlo sa hýbe smerom dopredu.	<b>R</b>	<b>N</b>	Zaparkujte vozidlo na bezpečnom mieste.
<b>R</b> alebo <b>N</b>	Vozidlo sa hýbe smerom dozadu.	<b>D</b>		
<b>R</b> , <b>N</b> , alebo <b>D</b>	Vozidlo je v pohybe.	<b>P</b>		
<b>P</b> alebo <b>N</b>	Indikátor  nesvieti.	Poloha radenia iná ako <b>P</b> alebo <b>N</b>	<b>P</b> alebo <b>N</b>	Uistite sa, že sa indikátor  rozsvieti.

Radenie

## Spínač jazdných režimov

Táto funkcia nepretržite ovláda motor vášho vozidla podľa zvoleného režimu. Pomocou prepínača režimu jazdy môžete vybrať režim **SPORT** alebo **NORMAL**. Aktuálny režim sa zobrazí v rozhraní s informáciami pre vodiča a každý režim sa zobrazí inak.

Režim **NORMAL** je zvolený po každom uvedení režimu napájania do polohy ZAPNUTÉ.

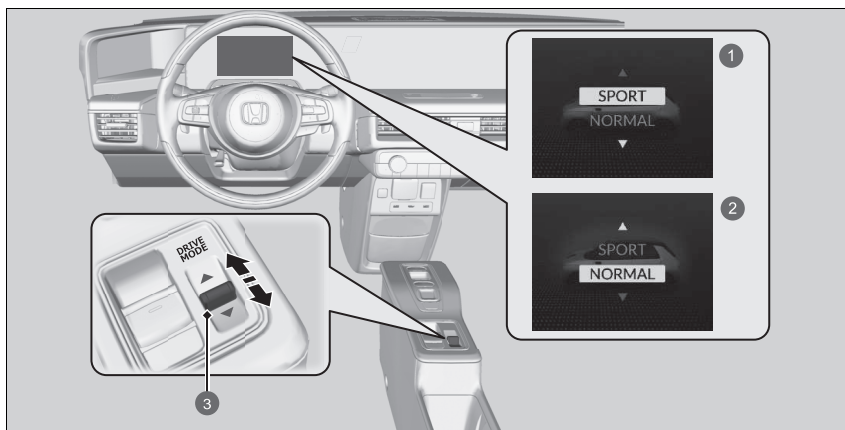

- 1 Režim **SPORT**
- 2 Režim **NORMAL**
- 3 Spínač jazdných režimov

### Spínač jazdných režimov

Zmena režimu nemusí byť možná za nasledujúcich podmienok:

- Vozidlo odbáča.
- Aktivuje sa systém VSA.
- Vyskytol sa problém s prevodovkou, brzdovým systémom, motorom, batériou alebo systémom VSA.

POKRAČOVANIE

393

Riadenie

►► Počas jazdy ► Spínač jazdných režimov

### ■ Režim SPORT

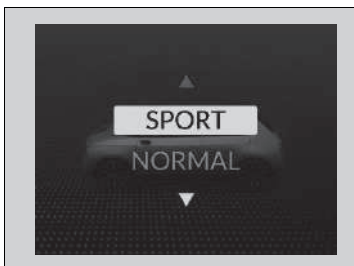

Tento režim vylepšuje odozvu rukoväti plynu.

### ■ Režim NORMAL:

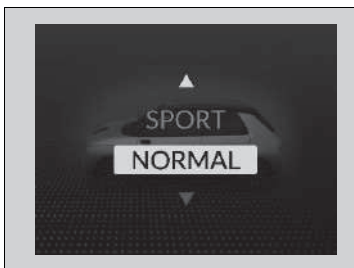

Umožňuje plynulé pridávanie.

Riadenie

## Páčkový volič spomalenia

Keď uvoľníte plynový pedál, môžete ovládať mieru spomalenia bez toho, aby ste museli zložiť ruky z volantu. Pomocou páčkového voliča spomalenia na volante môžete postupne prepínať medzi štyrmi stupňami spomalenia.

Pri jazde dole svahom môžete použiť páčkový volič spomalenia, aby ste pomohli udržať rýchlosť spomalenia, čo vám umožní udržať bezpečnú vzdialenosť medzi vozidlom a vozidlom pred vami a tiež využiť rekuperačné brzdenie.

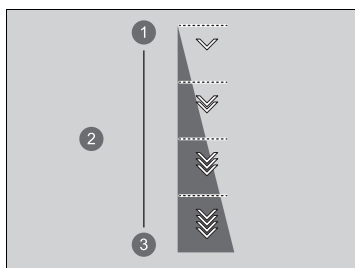

- 1 Zníženie
- 2 Stupeň spomalenia
- 3 Zvýšenie

Predvolený stupeň spomalenia je . Každá aktivácia páčkového voliča zmení spomalenie o jeden stupeň.

- Stupeň spomalenia sa nemusí zmeniť, ak páčkový volič necháte potiahnutý späť.

### Výber rôznych stupňov spomalenia:

- Potiahnite volič (pravá strana) na zníženie stupňa spomalenia.
- Potiahnite volič (ľavá strana) na zvýšenie stupňa spomalenia.

Ak chcete zrušiť páčkový volič spomalenia, na niekoľko sekúnd potiahnite volič .

### ►► Páčkový volič spomalenia

## ⚠ POZOR

Rýchle zvyšovanie miery spomalenia rýchlym posúvaním páčkového voliča spomalenia môže spôsobiť preklzávanie pneumatík, čo môže mať za následok haváriu, ktorá by mohla spôsobiť zranenie alebo usmrtenie osôb.

Vždy zachovávajte primeranú mieru spomalenia.

Ak pri výbere stupňa jazdíte dole svahom, vozidlo sa môže prepnúť na stupeň .

Ak súčasne potiahnete dozadu ľavý aj pravý páčkový volič, stupeň spomalenia sa nemusí zmeniť.

Riadenie

POKRAČOVANIE

395

## ►► Počas jazdy ► Páčkový volič spomalenia

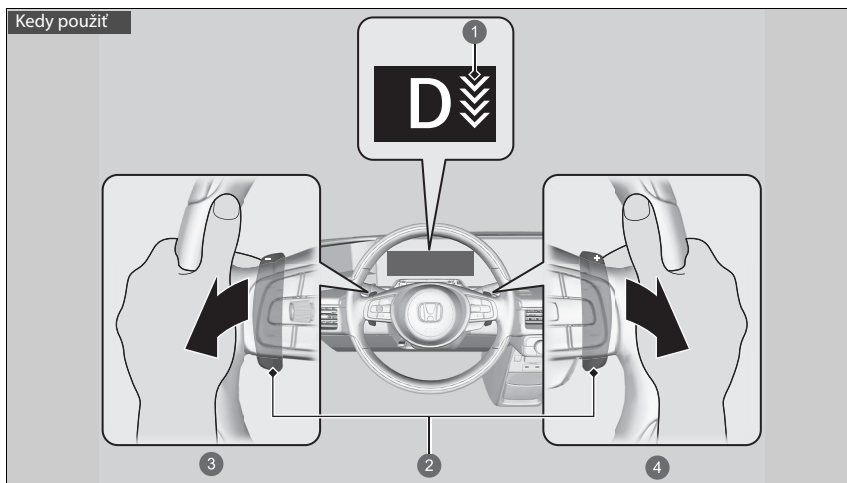

Kedy použiť

Poloha radenia je **D**

- 1 Indikátor páčkového voliča spomalenia
- 2 Páčkový volič
- 3 Zvýšte stupeň spomalenia potiahnutím páčkového voliča **-** (ľavá strana)
- 4 Znížte stupeň spomalenia potiahnutím páčkového voliča **+** (Pravá strana)

## ►► Páčkový volič spomalenia

V nasledujúcich situáciách sa stupeň nemusí zmeniť a ikona stupňa bude blikať, aj keď potiahnete volič dozadu. Stupeň spomalenia sa môže automaticky znížiť alebo zrušiť v nasledujúcich prípadoch:

- Vysokonapäťová batéria je plne nabitá alebo jej teplota je príliš nízka alebo príliš vysoká.
- Je potrebná ochrana systému napájania.
- Použijete páčkový volič vo vozidle automaticky zastavenom systémom ACC s funkciou sledovania vozidiel pri nízkych rýchlostiach (LSF)

Ak sa použije hociaký páčkový volič, systém ACC s funkciou sledovania vozidiel pri nízkych rýchlostiach sa automaticky zruší.

**■ Keď je ovládanie jedným pedálom vypnuté**

Ak potiahnete páčkový volič dozadu, stupeň spomalenia sa dočasne zmení a v rozhraní s informáciami pre vodiča sa zobrazí príslušný stupeň.

Ak chcete zrušiť páčkový volič spomalenia, na niekoľko sekúnd potiahnite volič  (pravá strana).

Páčkový volič spomalenia sa automaticky zruší a stupeň spomalenia v rozhraní s informáciami pre vodiča zmizne pri jazde s konštantnou rýchlosťou, v situáciách zrýchlenia pri spomaľovaní tesne pred zastavením vozidla.

►► Počas jazdy ► Ovládanie jedným pedálom

## Ovládanie jedným pedálom

Táto funkcie vám umožňuje pomocou plynového pedála ovládať zrýchlenie a spomalenie, ako aj udržať vozidlo na mieste.

Keď vozidlo spomaľuje alebo je zastavené týmto systémom, rozsvietia sa brzdové svetlá. Okrem toho môžete prepínať pomocou páčkových voličov na volante prepínať medzi tromi stupňami spomalenia.

Riadenie

## ■ Zapnutie a vypnutie systému

Systém je možné ZAPNÚŤ a VYPNÚŤ, keď je zapnutý bezpečnostný pás vodiča, režim napájania je v polohe ZAPNUTÉ a je stlačený spínač .

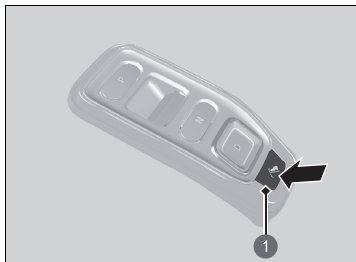

1 Spínač ovládania jedným pedálom

► Keď je systém zapnutý, na ukazovateli sa zobrazia stupeň a indikátor spomalenia.

Keď nastavíte režim napájania na VOZIDLO VYPNUTÉ (UZAMKNUTIE), systém sa automaticky vypne. Systém môžete zapnúť a vypnúť aj počas jazdy. Keď vozidlo stojí na mieste, môžete systém zapnúť alebo vypnúť úplným stlačením brzdového pedála.

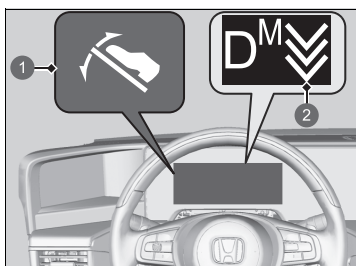

1 Indikátor ovládania jedným pedálom

2 Indikátor páčkového voliča spomalenia

Situácie, kedy nie je možné zapnúť systém:

- Vozidlo opakovane zrýchľuje/spomaľuje.
- Vozidlo sa nachádza na dlhom klesajúcom svahu.
- Pri dlhotrvajúcej jazde s ťažkým nákladom.
- Používa sa parkovací pilot Honda\*.
- Rozsvieti sa indikátor parkovacej brzdy a brzdového systému (oranžový).

\* Nie je k dispozícii u všetkých modelov

## ▣ Ovládanie jedným pedálom

### ⚠ VÝSTRAHA

**Na strmých svahoch a klzkých povrchoch neskladajte nohu z brzdového pedála.**

Ak na strmých svahoch a klzkých povrchoch zložíte nohu z pedála, môže sa auto pohnúť dokonca aj pri používaní ovládania jedným pedálom.

Ak sa vozidlo nečakane pohne, môže dôjsť k zrážke, ktorá môže skončiť vážnym zranením alebo dokonca smrťou.

V nasledujúcich situáciách zmeňte polohu radenia na **P**, vypnite systém a uistite sa, či je aktivovaná parkovacia brzda:

- Pri nastupovaní a vystupovaní ľudí z vozidla, pri vyberaní batožiny z vozidla.
- Pri dlhšom zastavení.
- Pri prechode autoumyvárňou.
- Keď auto stojí na rotujúcej základni.



►► Počas jazdy ► Ovládanie jedným pedálom

### Situácie, keď sa systém automaticky vypne

- Adaptívny tempomat s funkciou sledovania vozidiel pri nízkych rýchlostiach bol aktivovaný.
- Bezpečnostný pás vodiča je odopnutý a vozidlo sa pohybuje (vypne sa pri stlačení brzdového pedála po zaparkovaní).
- Vozidlo sa nachádza na klzkom svahu alebo sa zošmyklo.
- Vozidlo opakovane zrýchľuje/spomaľuje.
- Vozidlo sa nachádza na dlhom klesajúcom svahu.
- Pri dlhotrvajúcej jazde s ťažkým nákladom.
- Používa sa parkovací pilot Honda\*.
- Indikátor brzdového systému svieti.
- Keď vozidlo stojí na rotujúcej základni.
- Indikátor brzdového systému svieti počas jazdy.

V nasledujúcich situáciách sa automaticky aktivuje parkovacia brzda a systém sa vypne:

- Nastavte režim napájania na možnosť VOZIDLO VYPNUTÉ, keď vozidlo stojí na mieste.
- Indikátor brzdového systému svieti, keď je vozidlo zastavené.
- Bezpečnostný pás vodiča je odopnutý, keď je vozidlo zastavené.
- Počas zastavenia sa vozidlo z dôvodu sklonu výrazne posunie nadol.

Riadenie

400 \* Nie je k dispozícii u všetkých modelov

## ■ Fungovanie systému

Pomocou plynového pedála môžete upraviť rýchlosť vozidla pri jazde vpred alebo cúvaní. Okrem toho platí, že ak uvoľníte plynový pedál, môžete spomaliť vozidlo bez použitia brzdového pedála, a po zastavení funkcia udrží vozidlo zastavené. Ak stlačíte plynový pedál, funkcia sa zruší a vozidlo sa pohne.

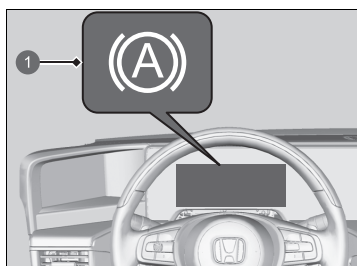

1 Indikátor automatického podržania brzdy

Indikátor automatického podržania brzdy sa rozsvieti, keď je vozidlo zastavené. Ak vozidlo stojí na mieste 10 alebo viac minút, automaticky sa aktivuje parkovacia brzda.

Keď vozidlo nedostatočne spomaľuje, a to aj vtedy, ak uvoľníte plynový pedál, stlačte brzdový pedál.

## ► Fungovanie systému

Ak sa v rozhraní s informáciami pre vodiča zobrazí výstražné hlásenie **Single Pedal Control Problem** (Problém s ovládaním jedným pedálom. Pri spomaľovaní a parkovaní stlačte brzdový pedál), okamžite stlačte brzdový pedál.

Ak sa zobrazí nasledujúci indikátor, pravdepodobne sa vyskytol problém s týmto systémom. Nechajte vozidlo ihneď skontrolovať predajcovi.

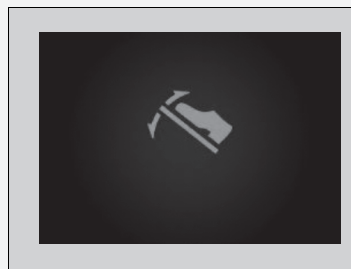

Keď je systém zapnutý, vozidlo sa nebude pohybovať plazivou rýchlosťou.

Pri používaní systému (podobne ako v prípade nožných bŕzd alebo iných rekuperačných bŕzd) vzniká opotrebovanie brzdových doštičiek.

Keď sa systém používa, môže vydávať počuteľné zvuky.

POKRAČOVANIE

401

►► Počas jazdy ► Ovládanie jedným pedálom

## ■ Nastavenie miery spomalenia

Po zapnutí systému môžete vybrať z troch rôznych stupňov spomalenia.

Mieru spomalenia môžete zmeniť potiahnutím páčkovým voličom.

Po každom potiahnutí páčkového voliča sa miera spomalenia zmení o jeden stupeň.

- Ak páčkový volič potiahnete a pridržíte, stupeň sa nezmení.

## ► Nastavenie miery spomalenia

### ⚠ VÝSTRAHA

**Pri nastavovaní miery spomalenia postupujte opatrne.**

**V závislosti od miery spomalenia sa pneumatiky môžu na klzkom povrchu zošmyknúť.**

Ak potiahnete pravý a ľavý páčkový volič súčasne, stupeň sa nemusí zmeniť.



V nasledujúcich situáciách sa stupeň nezmení a indikátor bude blikať, aj keď potiahnete páčkový volič.

Okrem toho sa môže automaticky znížiť stupeň.

- Vozidlo opakovane zrýchľuje/spomaľuje.
- Vozidlo sa nachádza na dlhom klesajúcom svahu.
- Vozidlo jazdilo dlhšiu dobu s ťažkým nákladom.

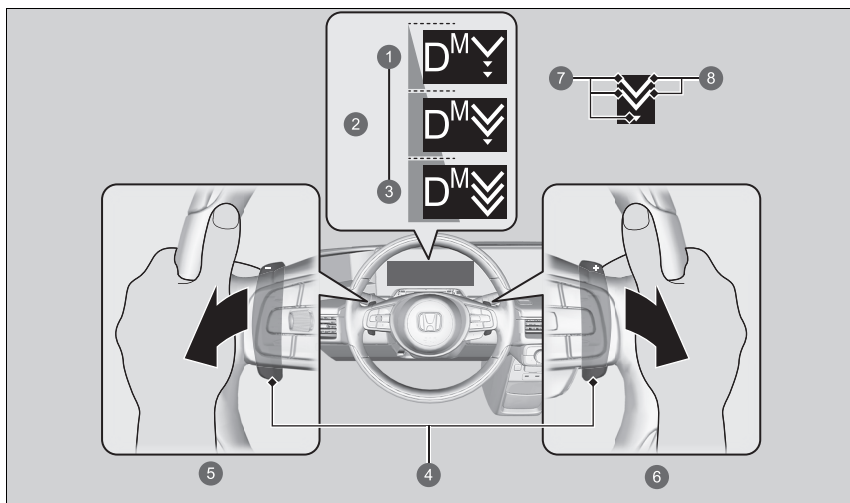
Riadenie



- 1 Zníženie
- 2 Stupeň spomalenia
- 3 Zvýšenie
- 4 Páčkový volič
- 5 Zvýšte stupeň spomalenia potiahnutím páčkového voliča  (ľavá strana)
- 6 Znížte stupeň spomalenia potiahnutím páčkového voliča  (Pravá strana)
- 7 Zobrazuje možné stupne (prvý až tretí)
- 8 Aktuálne nastavený stupeň

►► Počas jazdy ► Akustický systém signalizácie vozidla

## Akustický systém signalizácie vozidla

Táto funkcia upozorňuje chodcov, keď je vozidlo poháňané výlučne elektrickou energiou a blíži sa rýchlosťou okolo 25 km/h alebo menej.

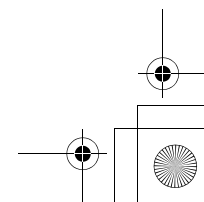
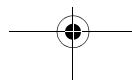
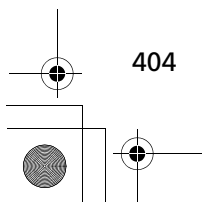
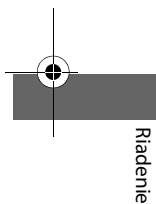

## Nastaviteľný obmedzovač rýchlosti

Tento systém vám umožňuje nastaviť maximálnu rýchlosť, ktorú vozidlo nemôže prekročiť, ani keď ďalej stláčate plynový pedál.

Rýchlostné obmedzenie vozidla možno nastaviť na hodnotu od približne 30 km/h do 250 km/h.

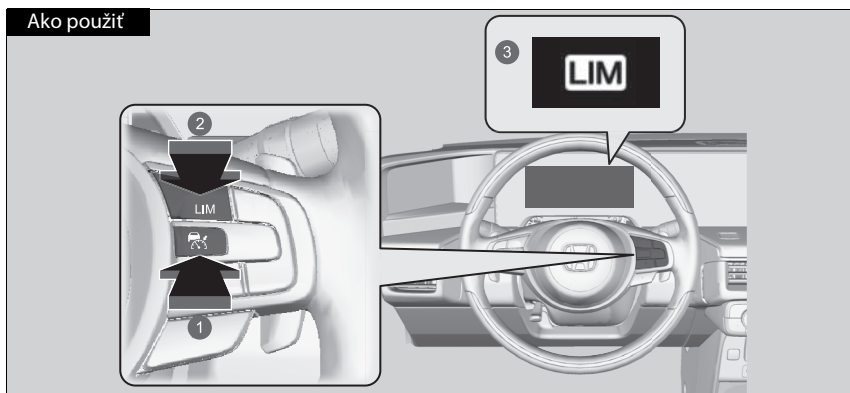

- Ako použiť**
- 1 Stlačte tlačidlo  na volante
  - 2 Ak sa rozsvieti iný indikátor, stlačením tlačidla **LIM** prepnete na nastaviteľný obmedzovač rýchlosti.
  - 3 Indikátor nastaviteľného obmedzovača rýchlosti (biely) je zapnutý na ukazovateli. Nastaviteľný obmedzovač rýchlosti je pripravený na použitie.

### ►► Nastaviteľný obmedzovač rýchlosti

#### ⚠ VÝSTRAHA

Nastaviteľný obmedzovač rýchlosti má obmedzenia.

Je vždy vašou zodpovednosťou nastaviť rýchlosť vozidla tak, aby bolo dodržané rýchlostné obmedzenie a aby sa dalo vozidlo bezpečne ovládať.

#### ⚠ VÝSTRAHA

Nestláčajte plynový pedál viac, než je nutné. Udržujte vhodnú polohu plynového pedála v závislosti od rýchlosti vozidla.

Nastaviteľný obmedzovač rýchlosti nemusí byť schopný udržať rýchlostné obmedzenie pri jazde z kopca. V takomto prípade spomalte stlačením brzdového pedála.

Keď nepoužívate nastaviteľný obmedzovač rýchlosti: Vypnite nastaviteľný obmedzovač rýchlosti pomocou tlačidla .

Nastaviteľný obmedzovač rýchlosti a adaptívny tempomat (ACC) s funkciou LSF/inteligentný obmedzovač rýchlosti nie je možné používať súčasne.

►► Počas jazdy ► Nastaviteľný obmedzovač rýchlosti

## Nastavenie rýchlosti vozidla

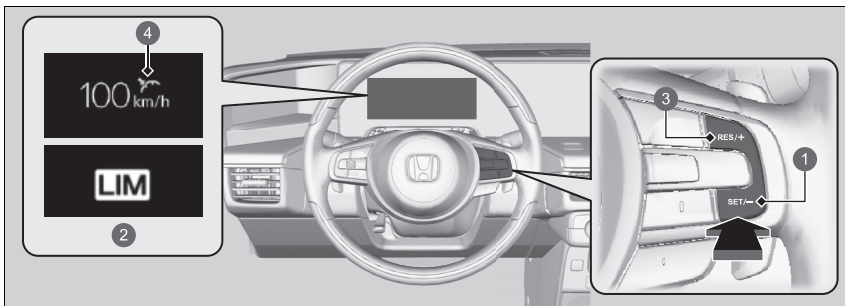

- 1 Tlačidlo **SET/-**
  - 2 Svetí, keď je nastavený nastaviteľný obmedzovač rýchlosti (zelená)
  - 3 Tlačidlo **RES/+**
  - 4 Stav nastavenia (zelený)
- Keď dosiahnete požadovanú rýchlosť, zložte nohu z pedála a stlačte tlačidlo **SET/-**. Po uvoľnení tlačidla **SET/-** bude rýchlostné obmedzenie stále a spustí sa nastaviteľný obmedzovač rýchlosti. Zobrazí sa rýchlostné obmedzenie.
  - Predchádzajúce nastavené rýchlostné obmedzenie môžete nastaviť stlačením tlačidla **RES/+**.

Riadenie

## Nastavenie rýchlosti vozidla

Ak nastavíte rýchlostné obmedzenie počas jazdy nižšou rýchlosťou ako 30 km/h, rýchlostné obmedzenie sa nastaví na hodnotu 30 km/h.

Ak pri strmom klesaní vozidlo prekročí rýchlostné obmedzenie o viac ako 3 km/h, zaznie zvuková signalizácia a zobrazené rýchlostné obmedzenie začne blikať.

Nastaviteľný obmedzovač rýchlosti sa nastaví na aktuálnu rýchlosť, ak je vyššia ako predchádzajúce nastavené rýchlostné obmedzenie, keď stlačíte tlačidlo **RES/+**.

Nastavenú rýchlosť zobrazenú v rozhraní s informáciami pre vodiča\* alebo na obrazovke audiosystému/ informačnej obrazovke môžete prepínať medzi jednotkami km/h a mph.

► **Zmena jednotky** Str. 169

► **Prispôbitelné funkcie** Str. 327

## ■ Úprava rýchlostného obmedzenia

Pomocou tlačidla **RES/+** alebo **SET/-** na volante zvýšte alebo znížte hodnotu rýchlostného obmedzenia.

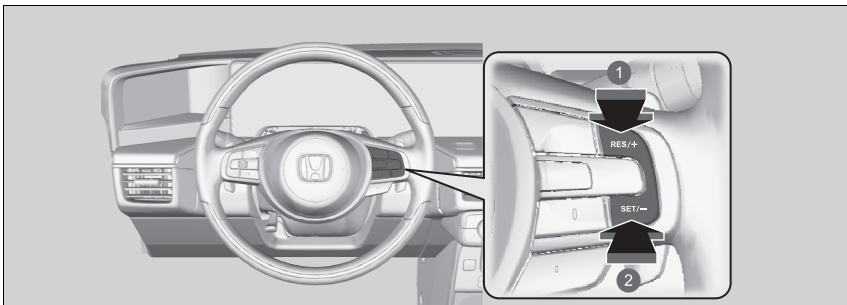

① Zvýšenie rýchlosti

② Zníženie rýchlosti

- Po každom stlačení tlačidla sa rýchlostné obmedzenie zvýši alebo zníži približne o 1 km/h.
- Ak tlačidlo podržíte stlačené, rýchlostné obmedzenie sa bude zvyšovať alebo znižovať v prírastkoch po 10 km/h každých 0,5 sekundy, kým sa nedosiahne limit systému.
- Vozidlo môže zrýchľovať alebo spomaľovať, kým sa nedosiahne nastavená rýchlosť.

## ■ Dočasné prekročenie rýchlostného obmedzenia

Rýchlostné obmedzenie môžete prekročiť, ak úplne stlačíte plynový pedál.

- Zobrazené rýchlostné obmedzenie začne blikať.
- Po prekročení rýchlostného obmedzenia raz zaznie zvuková signalizácia.

### ▣ Dočasné prekročenie rýchlostného obmedzenia

Zvuková signalizácia sa rozozvučí, keď sa rýchlosť vozidla zvýši nad nastavené rýchlostné obmedzenie po úplnom stlačení plynového pedála.

Keď rýchlosť vozidla znova klesne pod nastavené rýchlostné obmedzenie, prevádzka nastaviteľného obmedzovača rýchlosti sa obnoví.



## ►► Počas jazdy ► Nastaviteľný obmedzovač rýchlosti

## ■ Zrušenie

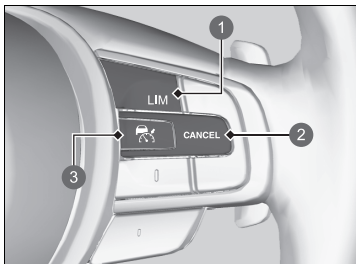

- 1 Tlačidlo **LIM**
- 2 Tlačidlo **CANCEL**
- 3 Tlačidlo

Ak chcete zrušiť nastaviteľný obmedzovač rýchlosti, urobte jednu z nasledujúcich činností:

- Stlačte tlačidlo **CANCEL**.
- Stlačte tlačidlo .
- Stlačte tlačidlo **LIM**.

Riadenie

## ►► Zrušenie

Nastaviteľný obmedzovač rýchlosti sa zmení na adaptívny tempomat (ACC) s funkciou sledovania vozidiel pri nízkych rýchlostiach alebo inteligentný obmedzovač rýchlosti, keď stlačíte tlačidlo **LIM**.

Obnovenie predchádzajúcej nastavenej rýchlosti: Tlačidlo **CANCEL**, predchádzajúca nastavená rýchlosť sa zobrazuje na ukazovateli sivo.

Po stlačení tlačidla **RES/+** sa aktivuje nastaviteľný obmedzovač rýchlosti so zobrazenou rýchlosťou. Nastaviteľný obmedzovač rýchlosti sa nastaví na aktuálnu rýchlosť, ak je vyššia ako predchádzajúce nastavené rýchlostné obmedzenie, keď stlačíte tlačidlo **RES/+**.

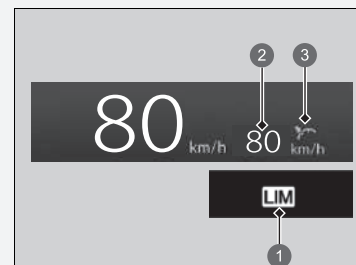

- 1 Indikátor nastaviteľného obmedzovača rýchlosti (biely)
- 2 Predchádzajúca nastavená rýchlosť (sivá)
- 3 Stav nastavenia (sivý)

» Zrušenie

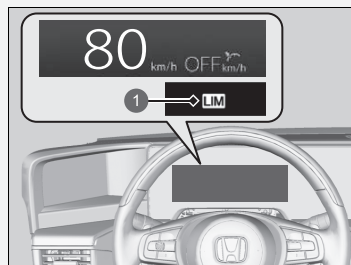

- 1 Indikátor nastaviteľného obmedzovača rýchlosti (biely)

Ak počas používania nastaviteľného obmedzovača rýchlosti dôjde k chybe systému, zaznie zvuková signalizácia a rozsvieti sa indikátor **OFF**. Nastaviteľný obmedzovač rýchlosti sa vypne.

Riadenie

►► Počas jazdy ►► Inteligentný obmedzovač rýchlosti

## Inteligentný obmedzovač rýchlosti

Automaticky nastaví rýchlostné obmedzenie podľa detekcie systému rozpoznávania dopravných značiek. Rýchlostné obmedzenie sa nedá prekročiť, ani keď stláčate plynový pedál. Ak stlačíte plynový pedál na doraz, môžete prekročiť rýchlostné obmedzenie.

► **Systém rozpoznávania dopravných značiek (TSR)** Str. 488

►► Inteligentný obmedzovač rýchlosti

### **VÝSTRAHA**

Inteligentný obmedzovač rýchlosti má obmedzenia. Inteligentný obmedzovač rýchlosti sa môže sám nastaviť na vyššiu alebo nižšiu povolenú rýchlosť alebo nemusí fungovať, najmä keď systém rozpoznávania dopravných značiek nepracuje správne alebo sa na ceste nenachádza značka rýchlostného obmedzenia. Je vždy vašou zodpovednosťou upraviť rýchlosť tak, aby bolo dodržané rýchlostné obmedzenie a aby sa dalo vozidlo bezpečne ovládať.

V závislosti od toho, ako silno stlačíte plynový pedál, vozidlo zrýchli, až kým nedosiahne rýchlosť, ktorú rozpoznal systém rozpoznávania dopravných značiek.

Riadenie

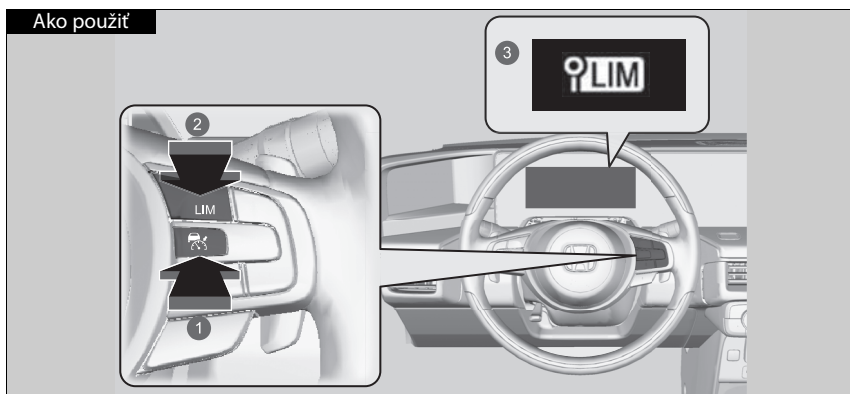

- Ako použiť**
- 1 Stlačte tlačidlo  na volante
  - 2 Ak sa rozsvieti iný indikátor, stlačením tlačidla **LIM** ho prepnete na inteligentný obmedzovač rýchlosti.
  - 3 Indikátor inteligentného obmedzovača rýchlosti (biely) je zapnutý na ukazovateli. Inteligentný obmedzovač rýchlosti je pripravený na použitie.

#### ►► Inteligentný obmedzovač rýchlosti

Systém je navrhnutý tak, aby rozpoznával dopravné značky zodpovedajúce normám Viedenského dohovoru. Nie všetky značky musia byť detegované, avšak žiadne značky umiestnené po okrajoch ciest sa nesmú ignorovať. Systém nemusí fungovať s oficiálnymi dopravnými značkami vo všetkých krajinách, v ktorých jazdíte, a nemusí fungovať vo všetkých situáciách.

#### ►► Systém rozpoznávania dopravných značiek (TSR) Str. 488

Ak je inteligentný obmedzovač rýchlosti nastavený na zlé rýchlostné obmedzenie, pokúste sa vykonať jedno z nasledovného:

Zrušenie

- Stlačte tlačidlo **CANCEL**.
- Stlačte tlačidlo .
- Stlačte tlačidlo **LIM**.

Dočasné prekročenie rýchlostného obmedzenia

- Úplné stlačenie plynového pedála.

Inteligentný obmedzovač rýchlosti nemusí byť schopný udržať rýchlostné obmedzenie pri jazde z kopca. V takomto prípade spomaľte stlačením brzdového pedála.

Keď nepoužívate inteligentný obmedzovač rýchlosti, vypnite ho stlačením tlačidla .

Inteligentný obmedzovač rýchlosti a systém ACC s funkciou sledovania vozidiel pri nízkych rýchlostiach alebo nastaviteľný obmedzovač rýchlosti nemožno používať súčasne.

POKRAČOVANIE

►► Počas jazdy ► Inteligentný obmedzovač rýchlosti

►► Inteligentný obmedzovač rýchlosti

Nepoužívajte inteligentný obmedzovač rýchlosti v oblastiach s odlišnými jednotkami než je zobrazená jednotka inteligentného obmedzovača rýchlosti. Zmení zobrazenú mernú jednotku nastavenej rýchlosti vozidla na rovnaké jednotky, aké sa používajú na mieste jazdy.

► **Zmena jednotky** Str. 169

► **Prispôbitelné funkcie** Str. 327

Riadenie

## ■ Nastavenie rýchlostného obmedzenia

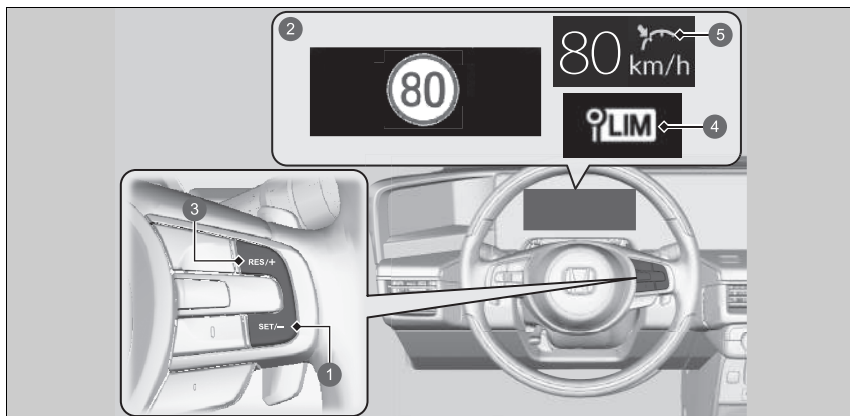

- 1 Tlačidlo **SET/-**
  - 2 Zapnuté, keď je inteligentný obmedzovač rýchlosti nastavený na rýchlostné obmedzenie detegované systémom rozpoznávania dopravných značiek.
  - 3 Tlačidlo **RES/+**
  - 4 Indikátor inteligentného obmedzovača rýchlosti (zelený)
  - 5 Stav nastavenia (zelený)
- Po uvoľnení tlačidla **SET/-** alebo tlačidla **RES/+** sa inteligentný obmedzovač rýchlosti nastaví na rýchlostné obmedzenie detegované systémom rozpoznávania dopravných značiek. Zobrazí sa rýchlostné obmedzenie.

## ▣ Nastavenie rýchlostného obmedzenia

Ak nastavíte inteligentný obmedzovač rýchlosti, keď je rýchlostné obmedzenie detegované systémom rozpoznávania dopravných značiek menšie než 30 km/h, môže dôjsť k pozastaveniu funkcie obmedzenia a výstražnej funkcie.

Ak je rýchlosť vozidla vyššia než rýchlostné obmedzenie detegované systémom rozpoznávania dopravných značiek, vozidlo postupne spomalí na rýchlostné obmedzenie alebo menej. Ak je to potrebné, spomalte stlačením brzdového pedála.

Ak vozidlo prekročí rýchlostné obmedzenie o 3 km/h alebo viac, zaznie zvuková signalizácia a zobrazené rýchlostné obmedzenie začne blikať.

Inteligentný obmedzovač rýchlosti sa tiež môže pozastaviť, keď systém rozpoznávania dopravných značiek deteguje iba doplnkové značky rýchlostného obmedzenia.

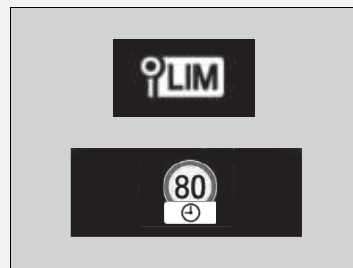

POKRAČOVANIE

## ►► Počas jazdy ► Inteligentný obmedzovač rýchlosti

### ■ Keď systém rozpoznávania dopravných značiek deteguje novú značku rýchlostného obmedzenia

Inteligentný obmedzovač rýchlosti je nastavený na nové rýchlostné obmedzenie detegované systémom rozpoznávania dopravných značiek.



### ■ Môže dôjsť k pozastaveniu funkcie obmedzenia rýchlosti a výstražnej funkcie, ak sa na obrazovke systému rozpoznávania dopravných značiek nezobrazuje žiadna značka v týchto prípadoch:

- Zistí sa koniec rýchlostného obmedzenia alebo iného určeného obmedzenia.
- Vozidlo vyjde na diaľnicu/zíde z diaľnice.
- Na križovatke použijete smerový signál, aby ste odbočili na iný smer.



Riadenie

■ **Keď systém rozpoznávania dopravných značiek deteguje značku rýchlostného obmedzenia pri pozastavenom inteligentnom obmedzovači rýchlosti.**

Funkcia obmedzenia rýchlosti a výstražná funkcia sa automaticky obnovia.



■ **Keď systém rozpoznávania dopravných značiek po určitú dobu nedeteguje značku rýchlostného obmedzenia pri pozastavenom inteligentnom obmedzovači rýchlosti.**

Počas jazdy, keď systém rozpoznávania dopravných značiek nedeteguje značku rýchlostného obmedzenia, nemusí systém rozpoznávania dopravných značiek zobrazit žiadne rýchlostné obmedzenie.

Funkcie inteligentného obmedzovača rýchlosti však pracujú aj naďalej.





►► Počas jazdy ► Inteligentný obmedzovač rýchlosti

## ■ Úprava rýchlostného obmedzenia

Pomocou tlačidla **RES/+** alebo **SET/-** na volante zvýšte alebo znížte hodnotu rýchlostného obmedzenia.

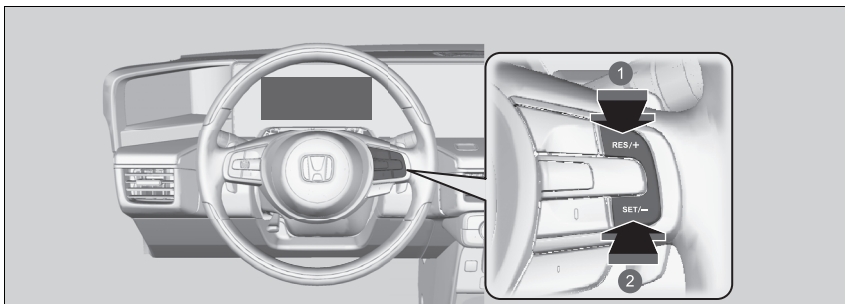

1 Zvýšenie rýchlosti

2 Zníženie rýchlosti

- Po každom stlačení tlačidla sa rýchlostné obmedzenie zníži alebo zvýši približne o 1 km/h.
- Rýchlostné obmedzenie môžete zvýšiť o +10 km/h v porovnaní s rýchlostným obmedzením detegovaného systémom rozpoznávania dopravných značiek.
- Rýchlostné obmedzenie môžete znížiť o -10 km/h v porovnaní s rýchlostným obmedzením detegovaného systémom rozpoznávania dopravných značiek.
- Môžete zrýchlovať, až kým sa nedosiahne nastavená rýchlosť. Ak je rýchlosť vozidla vyššia než rýchlostné obmedzenie zistené systémom rozpoznávania dopravných značiek, vozidlo postupne spomalí na rýchlostné obmedzenie.

## ►► Úprava rýchlostného obmedzenia

Negatívna alebo pozitívna odchýlka od rýchlostného obmedzenia bude automaticky vynulovaná, keď systém rozpoznávania dopravných značiek deteguje novú značku rýchlostného obmedzenia.

Rýchlostné obmedzenie nemôžete znížiť na hodnotu nižšiu ako 30 km/h.

## ■ Dočasné prekročenie rýchlostného obmedzenia

Rýchlostné obmedzenie môžete prekročiť, ak úplne stlačíte plynový pedál.

- Zobrazené rýchlostné obmedzenie bliká.
- Po prekročení rýchlostného obmedzenia raz zaznie zvuková signalizácia.

## ■ Zrušenie

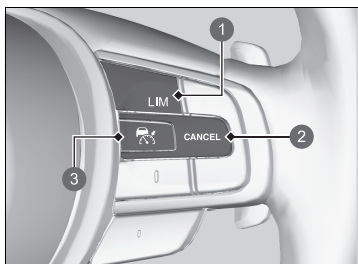

- 1 Tlačidlo **LIM**
- 2 Tlačidlo **CANCEL**
- 3 Tlačidlo

Ak chcete zrušiť inteligentný obmedzovač rýchlosti, urobte jednu z nasledujúcich činností:

- Stlačte tlačidlo **CANCEL**.
- Stlačte tlačidlo .
- Stlačte tlačidlo **LIM**.

## ►► Dočasné prekročenie rýchlostného obmedzenia

Zvuková signalizácia sa rozozvučí, keď sa rýchlosť vozidla zvýši nad nastavené rýchlostné obmedzenie po úplnom stlačení plynového pedála.

Keď rýchlosť vozidla znova klesne pod nastavené rýchlostné obmedzenie, prevádzka inteligentného obmedzovača rýchlosti sa obnoví.

## ►► Zrušenie

Inteligentný obmedzovač rýchlosti sa zmení na adaptívny tempomat (ACC) s funkciou sledovania vozidiel pri nízkych rýchlostiach alebo nastaviteľný obmedzovač rýchlosti, keď stlačíte tlačidlo **LIM**.

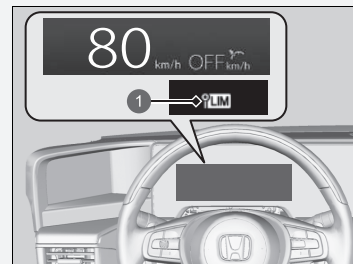

- 1 Indikátor inteligentného obmedzovača rýchlosti (biely)

Ak počas používania inteligentného obmedzovača rýchlosti dôjde k chybe systému alebo systému rozpoznávania dopravných značiek, zaznie zvuková signalizácia a rozsvieti sa indikátor **vypnutia**. Inteligentný obmedzovač rýchlosti sa vypne.

►► **Systém rozpoznávania dopravných značiek (TSR)** Str. 488

►► Počas jazdy ► Systém asistenta stability vozidla (VSA)

## Systém asistenta stability vozidla (VSA)

Systém VSA pomáha stabilizovať vozidlo počas zatáčania v prípade, ak vozidlo zatočí viac alebo menej, než chcete. Táto funkcia taktiež pomáha zachovať trakciu v prípade šmykľavého povrchu. Vykonáva sa to reguláciou výkonu motora a selektívnym použitím bŕzd.

### ■ Prevádzka systému VSA

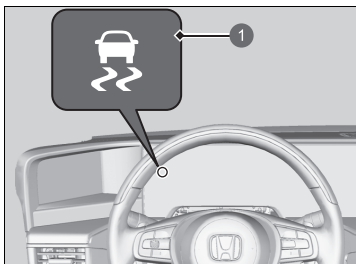

1 Indikátor systému VSA

Keď sa systém VSA aktivuje, môžete si všimnúť, že motor nereaguje na plynový pedál. Taktiež si môžete všimnúť hluk vychádzajúci z hydraulického systému. Všimnete si aj to, že indikátor začne blikať.

### ►► Systém asistenta stability vozidla (VSA)

Systém VSA nemusí fungovať správne, ak sú zmiešané rôzne typy a veľkosti pneumatík. Používajte rovnakú veľkosť a typ pneumatík a predpísaný tlak vzduchu.

Keď sa indikátor VSA počas jazdy rozsvieti a ostane svietiť, pravdepodobne sa vyskytol problém s týmto systémom. Nemusí to prekážať pri bežnej jazde, ale nechajte hneď vozidlo skontrolovať predajcovi.



Systém VSA nedokáže zlepšiť stabilitu vo všetkých jazdných situáciách a neovláda celý brzdový systém. Je potrebné, aby ste jazdili a zatáčali vhodnou rýchlosťou vzhľadom na podmienky jazdy a vždy zachovávali potrebnú bezpečnostnú rezervu.

Hlavná funkcia systému VSA je vo všeobecnosti známa pod názvom Elektronická regulácia stability (ESC). Systém disponuje aj funkciou ovládania trakcie.

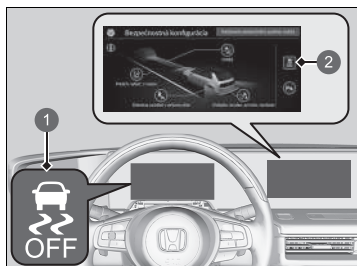
## ■ Zapnutie a vypnutie systému VSA



- 1 Indikátor VSA
- 2 Ikona  (VSA OFF)

Ikona  (VSA OFF) sa nachádza v časti s bezpečnostnou konfiguráciou na obrazovke audiosystému/informačnej obrazovke. Ak chcete zakázať funkcie VSA, stlačte ikonu  (VSA OFF) (zelená).

**☒ Zapnutie a vypnutie systému podpory riadenia** Str. 326

Vozidlo dokáže normálne brzdiť a zatáčať, no funkcia ovládania trakcie je menej účinná.

Ak chcete obnoviť funkcie VSA, stlačte ikonu  (VSA OFF) (oranžová).

Systém VSA sa zapne vždy, keď naštartujete motor, aj keď ste ho vypli pri poslednej jazde.

## ☒ Systém asistenta stability vozidla (VSA)

Za určitých, nie bežných podmienok, keď vozidlo zapadne v plytkom bahne alebo čerstvom snehu, bude jednoduchšie ho uvoľniť, keď dočasne vypnete systém VSA.

Keď je systém VSA vypnutý, funkcia ovládania trakcie je menej účinná. To umožňuje kolesám voľnejšie sa pretáčať pri nízkej rýchlosti. Svoje vozidlo uvoľnite s vypnutým systémom VSA len vtedy, keď to nie je možné so zapnutým systémom VSA.

Hneď po uvoľnení vozidla opäť zapnite systém VSA. Neodporúčame riadiť vozidlo s vypnutým systémom VSA.

Z motorového priestoru môžete počuť zvuk motora, keď sa vykonávajú systémové kontroly bezprostredne po zapnutí systému napájania alebo počas jazdy. Je to normálne.

►► Počas jazdy ►► Systém výstrahy poklesu tlaku v pneumatikách

## Systém výstrahy poklesu tlaku v pneumatikách

Namiesto priameho merania tlaku v každej z pneumatík systém výstrahy poklesu tlaku v pneumatikách monitoruje a porovnáva počas jazdy valivý polomer a vlastnosti otáčania každého kolesa aj pneumatiky a zisťuje, či sú niektoré pneumatiky výrazne podhustené.

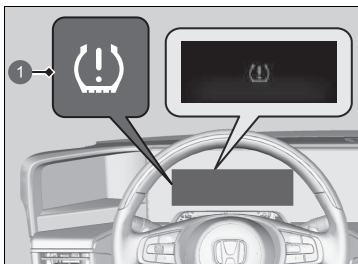

Vtedy sa rozsvieti indikátor nízkeho tlaku pneumatiky/systému výstrahy poklesu tlaku v pneumatikách a v rozhraní s informáciami pre vodiča sa zobrazí hlásenie.

- 1 Indikátor nízkeho tlaku v pneumatikách/systému výstrahy poklesu tlaku v pneumatikách

Riadenie

### ►► Systém výstrahy poklesu tlaku v pneumatikách

Systém pneumatiky nemonitoruje počas jazdy nízku rýchlosťou.

Určité podmienky, ako napríklad nízka okolitá teplota a zmena nadmorskej výšky, priamo ovplyvňujú tlak v pneumatikách a môžu byť príčinou aktivácie indikátora nízkeho tlaku v pneumatikách/systému výstrahy poklesu tlaku v pneumatikách.

Ak ste tlak pneumatiky kontrolovali a dohustovali:

- v teplom počasí, v chladnom počasí môžu byť pneumatiky nedostatočne nahustené;
- v chladnom počasí, v teplom počasí môžu byť pneumatiky príliš nahustené.

Indikátor nízkeho tlaku v pneumatikách/systému výstrahy poklesu tlaku v pneumatikách sa nerozsvieti v prípade vysokého tlaku v pneumatikách (nadhustenia).

Systém výstrahy poklesu tlaku v pneumatikách nemusí fungovať správne, ak sú zmiešané typy a veľkosti pneumatík.

Dbajte na používanie pneumatík rovnakej veľkosti a typu.

►► **Kontrola a údržba pneumatík** Str. 609

Indikátor nízkeho tlaku v pneumatikách/systému výstrahy poklesu tlaku v pneumatikách sa v nasledujúcich prípadoch môže rozsvietiť s časovým oneskorením alebo sa nemusí rozsvietiť vôbec:

- Intenzívne zrýchlenie, spomalenie alebo otočenie volantom.
- Jazda na zasnežených alebo šmyklavých cestách.
- Používanie snehových reťazí.

## ■ Kalibrácia systému výstrahy poklesu tlaku v pneumatikách

Kalibráciu systému výstrahy poklesu tlaku v pneumatikách musíte vykonať vždy, keď:

- upravíte tlak niektorej pneumatiky,
- navzájom vystriedate pneumatiky,
- vymeníte niektorú pneumatiku za novú.

Pred kalibráciou systému výstrahy poklesu tlaku v pneumatikách:

- Nastavte tlak vo všetkých štyroch pneumatikách za studena.

➤ **Kontrola pneumatík** Str. 609

Dodržujte nasledujúce opatrenia:

- Vozidlo je v úplnom pokoji.
- Prevodovka je v polohe **P**.
- Je nastavený režim napájania ZAPNUTÉ.

### ►► System výstrahy poklesu tlaku v pneumatikách

Indikátor nízkeho tlaku v pneumatikách/systému výstrahy poklesu tlaku v pneumatikách sa môže rozsvietiť pri nasledujúcich podmienkach:

- Používanie snehových reťazí.

### ►► Kalibrácia systému výstrahy poklesu tlaku v pneumatikách

Proces kalibrácie vyžaduje približne 30 minútovú kumulatívnu jazdu pri rýchlosti v rozmedzí 40 – 100 km/h.

Ak je počas tohto časového úseku zapnutý systém napájania a vozidlo sa nepohne do 45 sekúnd, na chvíľu sa môže rozsvietiť indikátor nízkeho tlaku v pneumatikách. Ide o bežný jav, ktorý signalizuje, že proces kalibrácie sa ešte neskončil.

Ak sú nasadené snehové reťaze, pred kalibráciou systému výstrahy poklesu tlaku v pneumatikách ich odstráňte.

Ak sa indikátor nízkeho tlaku v pneumatikách/systému výstrahy poklesu tlaku v pneumatikách rozsvieti aj v prípade, ak sú namontované správne nahustené predpísané bežné pneumatiky, nechajte vozidlo skontrolovať u predajcu.

Odporúčame, aby ste pri výmene použili pneumatiky rovnakej značky, modelu a veľkosti, ako boli pôvodné pneumatiky. Požiadajte predajcu o podrobné informácie.

## ►► Počas jazdy ► System výstrahy poklesu tlaku v pneumatikách



System môžete kalibrovať prostredníctvom prispôbenej funkcie na obrazovke audiosystému/informačnej obrazovke.

1. Nastavte režim napájania ZAPNUTÉ.
2. Vyberte možnosť **Všetky aplikácie**.
3. Vyberte položku **Nastavenie vozidla**.
4. Vyberte položku **System výstrahy poklesu tlaku v pneumatikách**.
5. Vyberte položku **Zrušiť** alebo **Inicializovať**.

- Ak sa zobrazí hlásenie **Kalibráciu sa nepodarilo spustiť.**, opakujte krok 5.
- Proces kalibrácie sa ukončí automaticky.

## System detekcie objektov v mŕtvom uhle (BSI) \*

Tento systém je určený na zisťovanie vozidiel v určených zónach upozornenia vedľa vášho vozidla, najmä v ťažšie viditeľných priestoroch známych pod názvom „mŕtvy uhol“.

Keď systém rozpozná vozidlá, ktoré sa približujú zozadu vo vedľajších jazdných pruhoch, na niekoľko sekúnd sa rozsvieti príslušný indikátor poskytujúci asistenciu pri zmene jazdného pruhu.

### System detekcie objektov v mŕtvom uhle (BSI) \*

#### ⚠ VÝSTRAHA

Ak sa pohľadom nepresvedčíte, či je bezpečné prejsť do iného jazdného pruhu, môže dôjsť k zrážke s následkom vážneho zranenia alebo usmrtenia.

Pri prechode medzi jazdným pruhmi sa nespoliehajte iba na systém detekcie objektov v mŕtvom uhle (BSI).

Pred zmenou jazdného pruhu sa vždy pozrite do zrkadiel, na obe strany vozidla a za seba, či sa tam nenachádzajú iné vozidlá.

#### Dôležitá bezpečnostná informácia

Ako všetky asistenčné systémy, aj systém Detekcia objektov v mŕtvom uhle (BSI) má určité obmedzenia. Ak sa budete na systém Detekcia objektov v mŕtvom uhle (BSI) príliš spoliehať, môže dôjsť k zrážke.

Riadenie

\* Nie je k dispozícii u všetkých modelov

POKRAČOVANIE

423



## ►► Počas jazdy ► Systém detekcie objektov v mŕtvom uhle (BSI)\*

## ■ Spôsob fungovania systému

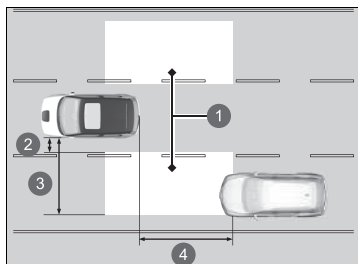



- 1 Zóna upozornenia
- 2 Pribl. 0,5 m
- 3 Pribl. 3 m
- 4 Pribl. 3 m

Riadenie

- Radarové snímače rozpoznávajú vozidlá v zóne upozornenia, keď sa vaše vozidlo pohybuje vpred rýchlosťou aspoň 20 km/h. Radarové snímače: pod rohami zadného nárazníka

## ►► Systém detekcie objektov v mŕtvom uhle (BSI)\*

Tento systém slúži len ako doplnok komfortu vodiča. Aj keď sa v zóne upozornenia bude nachádzať nejaký objekt, môžu nastať nasledovné situácie.

- Indikátor upozornenia systému Detekcia objektov v mŕtvom uhle (BSI) sa nemusí rozsvietiť kvôli prekážke (striekajúce tekutiny a pod.), a to aj bez zobrazenia ikony  v rozhraní s informáciami pre vodiča.
- Indikátor upozornenia systému detekcie objektov v mŕtvom uhle (BSI) sa môže spustiť, aj keď sa hlásenie  zobrazí.

Indikátor upozornenia Detekcia objektov v mŕtvom uhle (BSI) sa nemusí spustiť pri nasledujúcich podmienkach:

- Vozidlo nezostane v zóne upozornenia viac ako dve sekundy.
- Vozidlo je zaparkované v bočnom jazdnom pruhu.
- Rýchlostný rozdiel medzi vaším vozidlom a vozidlom, ktoré predbiehate, je väčší než 10 km/h.
- K vášmu vozidlu sa približuje alebo ho predbieha objekt, ktorý radarové snímače nezachytia.
- Vozidlo v susednom jazdnom pruhu je motocykel alebo malé vozidlo.

Pomocou audiosystému/informačnej obrazovky môžete vypnúť zvukové upozornenie alebo všetky upozornenia systému Detekcia objektov v mŕtvom uhle.

► Prispôbitelné funkcie Str. 327

### ■ Keď systém rozpozná vozidlo

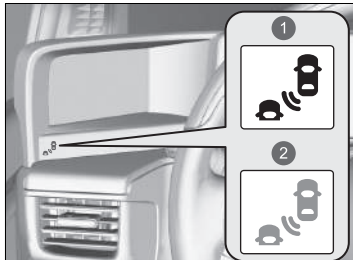

- 1 Rozsvieti sa
- 2 Bliká

Indikátor upozornenia systému Detekcia objektov v mŕtvom uhle (BSI): Nachádza sa pod displejom systému bočných kamier v zrkadlách. Rozsvieti sa v nasledujúcich prípadoch:

- Do zóny upozornenia sa zozadu dostane vozidlo, ktoré vás predbieha s rýchlostným rozdielom maximálne 50 km/h v porovnaní s vaším vozidlom.
- Predbiehate vozidlo s rýchlostným rozdielom maximálne 20 km/h.

#### **Bliká a znie zvuková signalizácia v nasledujúcich prípadoch:**

Posuniete páčku smerového signálu v smere rozpoznaného vozidla. Trikrát zaznie zvuková signalizácia.

### ☒ System detekcie objektov v mŕtvom uhle (BSI) \*

Na systém Detekcia objektov v mŕtvom uhle (BSI) môžu mať nepriaznivý vplyv nasledujúce okolnosti:

- Systém deteguje objekty (zvodidlá, stĺpy, stromy a pod.).
- V zóne upozornenia sa bude nachádzať objekt, ktorý dobre neodráža rádiové vlny, napríklad motocykel.
- Jazdíte na ceste so zákrutami.
- Vozidlo sa presúva zo vzdialeného jazdného pruhu do vedľajšieho jazdného pruhu.
- Systém zachytí vonkajšie elektrické rušenie.
- Zadný nárazník alebo snímače sú nevhodne opravené alebo zadný nárazník je zdeformovaný.
- Zmenila sa orientácia snímačov.
- Za nepriaznivého počasia (dážď, sneh a hmla).
- Pri odbáčaní na križovatke.
- Pri jazde po vozovke s hrboľmi.
- Pri jazde do ostrej zákruty, pri ktorej sa vozidlo nakloní.

Pokyny na zaistenie správneho fungovania systému Detekcia objektov v mŕtvom uhle (BSI):



- Vždy udržiavajte rohovú časť zadného nárazníka v čistote.
- Rohovú časť zadného nárazníka nezakrývajte žiadnymi štítkami ani nálepkami.
- Ak potrebujete opraviť rohovú časť zadného nárazníka alebo radarové snímače alebo ak rohovú časť zadného nárazníka zasiahol silný náraz, dopravte vozidlo k predajcovi.

►► Počas jazdy ► Systém detekcie objektov v mŕtvom uhle (BSI)\*

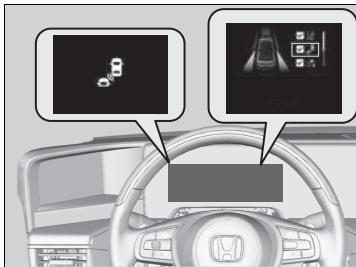
### ■ Zapnutie a vypnutie systému detekcie vozidiel v mŕtvom uhle



Keď zapínate a vypínate systém detekcie vozidiel v mŕtvom uhle, postupujte nasledujúcim spôsobom.

1. Stlačte tlačidlo  na volante
2. Otočte ľavým kolieskom voliča a vyberte možnosť **Bezpečnostná podpora** a potom stlačte ľavé koliesko voliča.
3. Otočením ľavého kolieska voliča vyberte možnosť **Detekcia vozidiel v mŕtvom uhle** a potom stlačte ľavé koliesko voliča.
  - Na rozhraní s informáciami pre vodiča sa po zapnutí alebo vypnutí systému zobrazí hlásenie.
  - Keď je systém zapnutý, v políčku sa zobrazí značka začiarknutia a farba symbolu  sa zmení. Keď je systém vypnutý, značka začiarknutia zmizne a farba symbolu  sa zmení na sivú.

Riadenie

### ►► Zapnutie a vypnutie systému detekcie vozidiel v mŕtvom uhle

Systém môžete zapínať a vypínať pomocou audiosystému/informačnej obrazovky.

#### ► Zapnutie a vypnutie systému podpory riadenia

Str. 326

## Honda Sensing

Honda Sensing je podporný systém pre vodiča, ktorý využíva tri úplne rozdielne druhy snímačov:  
sonarový snímač, ktorý je umiestnený vnútri prednej mriežky, kameru predného snímača, ktorá je namontovaná na vnútornej strane čelného skla za spätným zrkadlom, a tri sonarové snímače umiestnené v prednom a zadnom nárazníku.

Honda Sensing má nasledujúce funkcie.

### ■ Funkcie, ktoré nevyžadujú na aktiváciu použitie spínačov

- Brzdový systém zmiernenia zrážky (CMBS) ➤ Str. 430
- Ovládanie brzdzenia pri nízkej rýchlosti ➤ Str. 441
- Systém predchádzania vybočeniu z vozovky ➤ Str. 478
- Systém upozornení na odjazd vozidla vpred ➤ Str. 484
- Systém rozpoznávania dopravných značiek (TSR) ➤ Str. 488

### ■ Funkcie, ktoré vyžadujú na aktiváciu použitie spínačov

- Adaptívny tempomat (ACC) s funkciou sledovania vozidiel pri nízkych rýchlostiach ➤ Str. 447
- Systém podpory riadenia vozidla v jazdnom pruhu (LKAS) ➤ Str. 467

POKRAČOVANIE

427

Riadenie

## ■ Prevádzkové spínače pre systém ACC s funkciou sledovania vozidiel pri nízkych rýchlostiach/LKAS

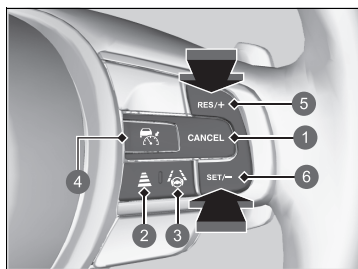

- 1 Tlačidlo **CANCEL**
- 2 Tlačidlo odstupu
- 3 Tlačidlo LKAS
- 4 Tlačidlo 
- 5 Tlačidlo **RES/+**
- 6 Tlačidlo **SET/-**

Riadenie

### ■ Tlačidlo

Stlačením aktivujete pohotovostný režim systému ACC s funkciou sledovania vozidiel pri nízkych rýchlostiach. Prípadne stlačením zrušíte tento systém.

### ■ Tlačidlo LKAS

Stlačením aktivujete pohotovostný režim systému LKAS. Prípadne stlačením zrušíte tento systém.

### ■ Tlačidlo RES/+ / SET/-

Stlačením tlačidla **RES/+** obnovíte systém ACC s funkciou sledovania vozidiel pri nízkych rýchlostiach alebo zvýšite rýchlosť vozidla. Stlačením tlačidla **SET/-** nastavíte systém ACC s funkciou sledovania vozidiel pri nízkych rýchlostiach alebo znížite rýchlosť vozidla.

### ■ Tlačidlo odstupu

Stlačením zmeníte nastavený odstup systému ACC s funkciou sledovania vozidiel pri nízkych rýchlostiach.

### ■ Tlačidlo CANCEL

Stlačením zrušíte systém ACC s funkciou sledovania vozidiel pri nízkych rýchlostiach.

## ■ Obsah rozhrania s informáciami pre vodiča

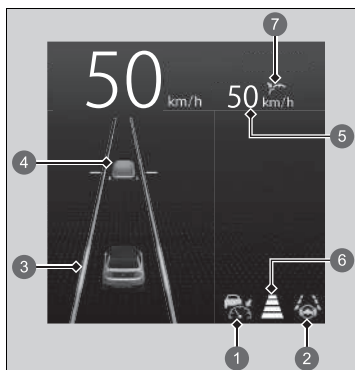

Môžete zobraziť aktuálny stav systému ACC s funkciou sledovania vozidiel pri nízkych rýchlostiach a LKAS.

- 1 Signalizuje, že systém ACC s funkciou sledovania vozidiel pri nízkych rýchlostiach je pripravený na aktiváciu.
  - Zelená: Systém je zapnutý.
  - Biela: Systém je v pohotovostnom režime.
  - Oranžová: Vyskytol sa problém so systémom.
- 2 Signalizuje, že systém LKAS je pripravený na aktiváciu.
  - Zelená: Systém je zapnutý alebo v pohotovostnom režime.
  - Oranžová: Vyskytol sa problém so systémom.
- 3 Signalizuje, že systém LKAS je aktivovaný.
- 4 Označuje, či adaptívny tempomat s funkciou sledovania vozidiel pri nízkych rýchlostiach rozpoznal vozidlo vpredu.
- 5 Označuje, či adaptívny tempomat s funkciou sledovania vozidiel pri nízkych rýchlostiach zobrazuje nastavenú rýchlosť vozidla.
- 6 Označuje, či adaptívny tempomat s funkciou sledovania vozidiel pri nízkych rýchlostiach zobrazuje nastavený odstup vozidla.
- 7 Označuje, či adaptívny tempomat s funkciou sledovania vozidiel pri nízkych rýchlostiach zobrazuje stav nastavenia.
  - Zelená: Systém je zapnutý.
  - Sivá: Systém nie je aktivovaný.

►► Honda Sensing ► Brzdový systém zmiernenia zrážky (CMBS)

## Brzdový systém zmiernenia zrážky (CMBS)

Tento systém vám môže pomôcť vtedy, keď existuje riziko zrážky vášho vozidla s vozidlom, chodcom alebo pohybujúcim sa bicyklom rozpoznávaným pred vami. Systém CMBS je navrhnutý tak, aby vás upozornil pri rozpoznaní novej kolízie a tiež vám asistoval pri znižovaní rýchlosti, predchádzaní kolíziám a znižovaní ich závažnosti.

### ►► Brzdový systém zmiernenia zrážky (CMBS)

Pokyny týkajúce sa správnej manipulácie s radarovým snímačom nájdete na nasledujúcej strane.

►► **Radarový snímač** Str. 496

Prečítajte si informácie o manipulácii s kamerou tvoriacou súčasť tohto systému.

►► **Kamera predného snímača** Str. 494

### Dôležitá bezpečnostná informácia

Systém CMBS je určený na obmedzenie závažnosti zrážky, ktorej nemožno zabrániť. Tento systém nezabraňuje zrážkam ani automaticky nezastaví vozidlo. Ako vodič nesiete zodpovednosť za správne používanie brzdového pedála a volantu vzhľadom na jazdné podmienky.

Za určitých podmienok sa funkcia CMBS nemusí aktivovať alebo nemusí rozpoznať vozidlo, ktoré sa nachádza pred vašim vozidlom:

►► **Podmienky a obmedzenia systému CMBS**  
Str. 435

Riadenie

## ■ Spôsob fungovania systému

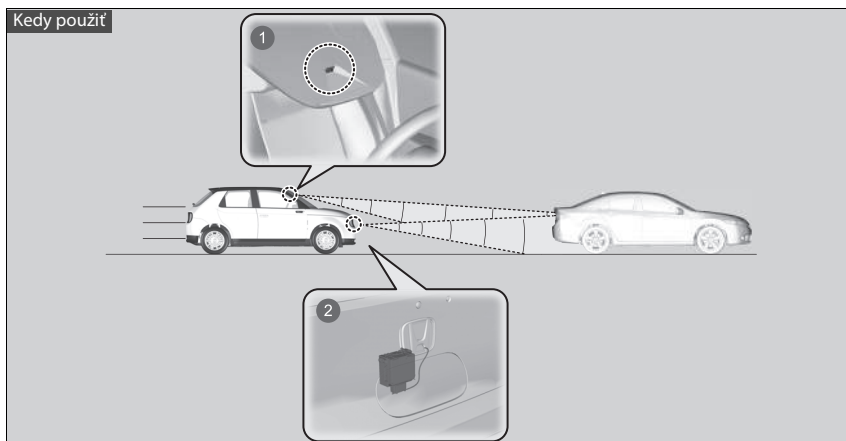

- 1 Kamera je umiestnená za spätným zrkadlom.
- 2 Radarový snímač sa nachádza vnútri prednej mriežky.

Systém začne monitorovať cestu pred vozidlom, keď dosiahne rýchlosť približne 5 km/h a pred vami sa nachádza iné vozidlo, chodec, alebo pohybujúci sa bicykel.

## ▣ Brzdový systém zmiernenia zrážky (CMBS)

Keď sa aktivuje systém CMBS, môže automaticky použiť brzdu. Zruší sa, keď vaše vozidlo zastaví alebo sa nevyhodnotí možná zrážka.



►► Honda Sensing ► Brzdový systém zmiernenia zrážky (CMBS)

System CMBS sa aktivuje, keď:

- Rozdiel rýchlostí medzi vaším vozidlom a zaznamenaným vozidlom, chodcom alebo pohybujúcim sa bicyklom pred vami dosiahne približne 5 km/h alebo viac, pričom hrozí zrážka.
- Vaše vozidlo dosahuje rýchlosť približne 100 km/h alebo menej a systém určí, že hrozí zrážka s:
  - Bolo rozpoznané prichádzajúce alebo stojace vozidlo pred vami.
  - Bol rozpoznaný chodec alebo pohybujúci sa bicykel pred vami.
- Vaše vozidlo dosahuje rýchlosť vyššiu ako 100 km/h a systém určí, že hrozí zrážka s rozpoznaným vozidlom pred vami pohybujúcim sa rovnakým smerom.

System CMBS sa zruší, keď vaše vozidlo zastaví alebo sa nevyhodnotí možná zrážka.

■ Keď sa systém aktivuje

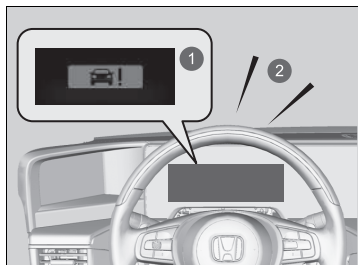

- 1 Vizualne upozornenia
- 2 Zvuková signalizácia

System poskytuje vizualne aj zvukové upozornenia na možnú zrážku a deaktivuje sa, ak k zrážke nedôjde.

- Vykonať príslušné kroky na zabránenie zrážke (použite brzdy, prejdite do vedľajšieho jazdného pruhu a pod.).

Vzdialenosť medzi vozidlami, pri ktorej sa spustí signalizácia systému v prvej fáze upozornenia na zrážku (**Ďaleko/Normálna/Blízko**), môžete zmeniť prostredníctvom možností nastavenia audio/informačnej obrazovky.

- **Prispôbitelné funkcie** Str. 327

►► Keď sa systém aktivuje



Kamera funkcie CMBS zároveň slúži na rozpoznávanie chodcov.

Táto funkcia na rozpoznávanie chodcov sa však v určitých podmienkach nemusí aktivovať alebo nemusí byť schopná rozpoznať chodca pred vozidlom. Pozrite si zoznam podmienok, pri ktorých sa znižuje schopnosť rozpoznania chodcov.

- **Podmienky a obmedzenia systému CMBS**  
Str. 435

## ■ Fázy upozornenia na zrážku

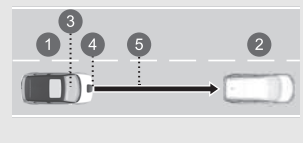
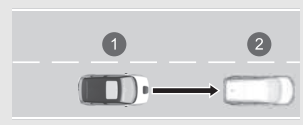
Systém disponuje tromi fázami upozornenia na možnú zrážku. V závislosti od okolností však systém CMBS nemusí prejsť všetkými fázami pred iniciovaním poslednej fázy.

Vzdialenosť medzi vozidlami	CMBS		
	Radarový snímač rozpozná vozidlo	Zvukové a vizuálne VÝSTRAHY	Brzdenie
Prvá fáza 	Riziko zrážky s vozidlom pred vami.	Keď je systém nastavený na možnosť <b>Ďaleko</b> , vizuálne a zvukové upozornenia sa aktivujú pri väčšej vzdialenosti od vozidla pred vami ako v prípade nastavenia <b>Normálna</b> . Ak je nastavená možnosť <b>Blízko</b> vzdialenosť je kratšia ako v prípade nastavenia <b>Normálna</b> .	—
Druhá fáza 	Zvýšené riziko zrážky, čas na reakciu sa skrátil.	Vizuálne a zvukové upozornenia.	Jemné brzdenie
Tretia fáza 	Systém CMBS vyhodnotí, že zrážke sa nedá vyhnúť.		Maximálne brzdenie



- ❶ Vaše vozidlo
- ❷ Vozidlo pred vami
- ❸ Ďaleko
- ❹ Normálna
- ❺ Blízko

►► Honda Sensing ► Brzdový systém zmiernenia zrážky (CMBS)

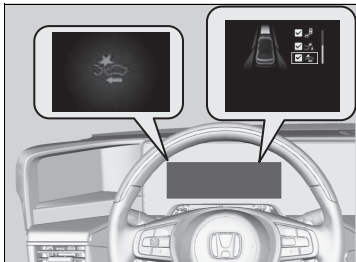
### ■ Zapnutie a vypnutie systému CMBS



Keď zapnete a vypnete systém CMBS, postupujte nasledujúcim spôsobom.

1. Stlačte tlačidlo  na volante
2. Otočte ľavým kolieskom voliča a vyberte možnosť **Bezpečnostná podpora** a potom stlačte ľavé koliesko voliča.
3. Otočením ľavého kolieska voliča vyberte možnosť **Brzdový systém zmiernenia zrážky** a potom stlačte ľavé koliesko voliča.
  - Na rozhraní s informáciami pre vodiča sa po zapnutí alebo vypnutí systému zobrazí hlásenie.
  - Keď je systém zapnutý, v políčku sa zobrazí značka začiarknutia a farba symbolu  sa zmení. Keď je systém vypnutý, značka začiarknutia zmizne a farba symbolu  sa zmení na sivú.

Systém CMBS sa zapne vždy, keď zapnete systém napájania, aj keď ste ho pri poslednej jazde vypli.

### ►► Brzdový systém zmiernenia zrážky (CMBS)

Systém CMBS sa môže za určitých podmienok automaticky vypnúť, pričom indikátor podpory bezpečnosti môže zostať svietiť:

#### ► Podmienky a obmedzenia systému CMBS

Str. 435

Keď je aktivovaný systém CMBS, ostane v prevádzke aj vtedy, keď je plynový pedál čiastočne stlačený. Ak však príde k úplnému stlačeniu plynového pedála, zruší sa.

### ►► Zapnutie a vypnutie systému CMBS

Systém môžete zapínať a vypínať pomocou audiosystému/informačnej obrazovky.

#### ► Zapnutie a vypnutie systému podpory riadenia

Str. 326

## ■ Podmienky a obmedzenia systému CMBS

Systém sa môže za určitých podmienok automaticky vypnúť, pričom sa rozsvieti indikátor bezpečnostnej podpory (sivý). Niekoľko prípadov týchto podmienok je uvedených nižšie. Iné podmienky môžu spôsobiť zníženie účinnosti niektorých funkcií systému CMBS.

📷 **Kamera predného snímača** Str. 494

### ■ Podmienky prostredia

- Jazda v nepriaznivom počasí (dážď, hmla, sneh a pod.).
- Náhle zmeny medzi svetlom a tmou, napríklad vjazd do tunela alebo výjazd z neho.
- Medzi objektmi a pozadím je malý kontrast.
- Jazda do oslabeného slnečného svetla (napr. východ alebo západ slnka).
- Silné svetlo sa odráža na chodcov, pohybujúce sa bicykle alebo vozovku.
- Jazda v tieňoch stromov, budov atď.
- Predmety alebo konštrukcie na ceste môžu byť nesprávne považované za vozidlá a chodcov.
- Odrazy na vnútornej strane čelného skla.
- Jazda potme alebo v tmavých miestach, ako sú napríklad tunely (vzhľadom na slabé svetlo nemusia byť chodci alebo iné vozidlá rozpoznaní).

### ■ Podmienky vozovky

- Jazda na zasneženej alebo mokrej vozovke (zakryté označenie jazdných pruhov, stopy po vozidlách, odrazené svetlá, rozprašovaná voda po vozovke, vysoký kontrast).
- Jazdenie po točitých, kľukatých alebo zvlnených cestách.
- Cesta je kopcovitá alebo vozidlo prichádza k hrebeňu kopca.

Jazda cez úzky ocelový most alebo iný priestor, kde sa nachádzajú predmety, ktoré silne odrážajú rádiové vlny na vozidlá, chodcov alebo pohybujúce sa bicykle.

POKRAČOVANIE

435

►► Honda Sensing ► Brzdový systém zmiernenia zrážky (CMBS)

■ **Podmienky vozidla**

- Sklá svetlomety sú znečistené alebo sú nesprávne nastavené svetlomety.
- Vonkajšia časť čelného skla je znečistená špinou, blatom, listami, mokrým snehom a pod.
- Vnútorňa strana čelného skla je zahmlená.
- Neštandardný stav pneumatík alebo kolies (nesprávna veľkosť, rôzne veľkosti alebo konštrukcie, nesprávne nahustená pneumatika atď.).
- Pri nasadených snehových reťaziach.
- Vozidlo je naklonené kvôli ťažkému nákladu alebo úpravám odpruženia.
- Teplota kamery je príliš vysoká.
- Jazda s aktivovanou elektrickou parkovacou brzdou.
- Keď je znečistený radarový snímač na prednej mriežke.
- Vozidlo ťahá príves.
- Jazda potme alebo v tmavých miestach, ako sú tunely, s vypnutými svetlometmi.

■ **Zhoršené podmienky zaznamenávania**

- Vozidlo, pohybujúci sa bicykel alebo chodec vám náhle skríži cestu.
- Vzdialenosť medzi vaším vozidlom a vozidlom, pohybujúcim sa bicyklom alebo chodcom pred vami je príliš krátka.
- Iné vozidlo sa nízkou rýchlosťou náhle zaradí pred vás a náhle zabrzdí.
- Keď intenzívne zrýchlite a vysokou rýchlosťou sa blížite k vozidlu, pohybujúcemu sa bicyklu alebo chodcovi pred vami.
- Vozidlo pred vami je motocykel, bicykel, skúter alebo iné menšie vozidlo.
- Keď sa pred vozidlom nachádzajú zvieratá.
- Keď jazdíte na klukatej alebo zvlnenej ceste, na ktorej je pre snímač problematické správne rozpoznať vozidlo pred vami.
- Rýchlostný rozdiel medzi vaším vozidlom a vozidlom, pohybujúcim sa bicyklom alebo chodcom pred vami je mimoriadne veľký.
- Vozidlo pred vami, prichádzajúce vozidlo, chodec alebo pohybujúci sa bicykel sa náhle zaradí pred vás alebo vám náhle skočí do cesty.
- Druhé vozidlo sa náhle zaradí pred vás na križovatke atď.

- Vaše vozidlo náhle vojde do cesty vozidlu idúcemu oproti.
- Pri jazde po úzkom kovovom moste.
- Ak vozidlo vpredu náhle spomalí.
- Bicykel stojí na mieste.
- Prichádzajúce vozidlo alebo vozidlo pred vami je našikmo.
- Keď chodec alebo pohybujúci sa bicykel prejde cez cestu príliš rýchlo.
- Chodec alebo pohybujúci sa bicykel sa priblíži z opačného smeru.
- Keď chodec alebo bicykel splyvajú s pozadím, systém ich nedokáže rozpoznať.
- Keď sa pred vami pohybuje viacero chodcov alebo bicyklov v skupine.
- Keď chodec tlačí kočík alebo bicykel.
- Prichádzajúce vozidlo alebo vozidlo pred vami nie je osvetlené.

#### Obmedzenia týkajúce sa len detekcie chodcov

- Ak pred vozidlom kráča skupina osôb vedľa seba.
- Okolité podmienky alebo predmety, ktoré chodec nesie, menia jeho tvar natolko, že systém nedokáže rozpoznať, že je daná osoba chodcom.
- Ak je chodec nižší ako približne 1 meter alebo vyšší ako približne 2 metre.
- Ak je chodec zhrbený, ak čupí, má zdvihnuté ruky alebo ak beží.
- Ak kamera nevie správne identifikovať prítomnosť chodca kvôli nezvyčajnému tvaru (drží batožinu, poloha tela, veľkosť).

POKRAČOVANIE

437

►► Honda Sensing ► Brzdový systém zmiernenia zrážky (CMBS)

■ **Príklady ďalších obmedzení prevádzky detekcie alebo systému**

- Keď je vozidlo pred vami motocykel, invalidný vozík alebo iné vozidlo so špeciálnym tvarom.
- Keď vozidlo pred vami, prichádzajúce vozidlo, chodec alebo pohybujúci sa bicykel nie je pred vozidlom.
- Rozdiel rýchlosti medzi vašim vozidlom a vozidlom pred vami, prichádzajúcim vozidlom, chodcom alebo pohybujúcim sa bicyklom je mimoriadne veľký.
- Keď sa vozidlo alebo pohybujúci sa bicykel pred vami náhle zastaví.
- Keď sa blížite k vozidlu pred vami, vozidlu idúcemu oproti, chodcom alebo pohybujúcim sa bicyklom a zároveň intenzívne zrýchľujete alebo používate volant.
- Keď je pohybujúci sa bicykel detskej veľkosti, skladací, má tri kolesá alebo ide o iný typ bicykla s malými pneumatikami, prípadne o dlhý bicykel (napríklad tandemový bicykel).
- Ak kamera nevie správne identifikovať prítomnosť chodca kvôli nezvyčajnému tvaru.

■ **Automatické vypnutie**

Systém CMBS sa môže automaticky vypnúť, pričom indikátor bezpečnostnej podpory (oranžový) sa rozsvieti a ostane svietiť v nasledujúcich prípadoch:

- Teplota vnútri systému je vysoká.
- Dlhodobo jazdíte v teréne, na horských cestách, v zákrutách či na kľukatých cestách.
- Zistil sa abnormálny stav pneumatík (nesprávna veľkosť pneumatík, pneumatika s defektom atď.).
- Kamera za spätným zrkadlom alebo oblasť okolo kamery, vrátane čelného skla, je znečistená.

Po zlepšení alebo odstránení stavu, ktorý viedol k vypnutiu systému CMBS (napr. po očistení), sa systém znova spustí.

### ■ Malé riziko zrážky

Systém CMBS sa môže aktivovať aj vtedy, keď viete o vozidle pred vami alebo keď sa pred vami nenachádza žiadne vozidlo. Príklady uvedených situácií:

#### ■ Predbiehanie

S vozidlom dosiahnete ďalšie vozidlo pred vami a prejdete do druhého pruhu, aby ste ho predbehli.

#### ■ Na križovatke

Vozidlo sa priblíži alebo predbehne iné vozidlo, ktoré zatáča doľava alebo doprava.

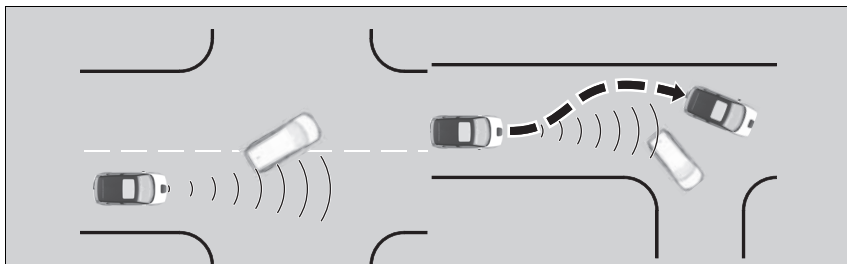

### ⚠ Brzdový systém zmiernenia zrážky (CMBS)

Ak ste zistili akékoľvek neštandardné fungovanie systému (napr. sa výstražné hlásenie zobrazuje príliš často), nechajte vozidlo skontrolovať predajcovi.



►► Honda Sensing ► Brzdový systém zmiernenia zrážky (CMBS)

■ **V zákrute**

Pri jazde v zákrutách sa vozidlo dostáva do polohy, keď sa protiidúce vozidlo nachádza priamo pred vami.

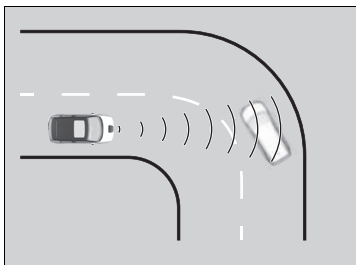

■ **Jazda pod nízkym mostom vysokou rýchlosťou**

Vozidlom prejdete pod nízkym alebo úzkym mostom vysokou rýchlosťou.

■ **Spomaľovače, miesta výkonu práce na vozovke, železničné koľajnice, objekty na kraji vozovky a pod.**

Jazdíte cez spomaľovače, oceľové cestné platne a pod. alebo sa približujete k železničným koľajniciam či objektom na okraji vozovky (napríklad dopravné značky a zvodidlá) v zákrute, prípadne pri parkovaní, odstavených vozidlách a múroch.

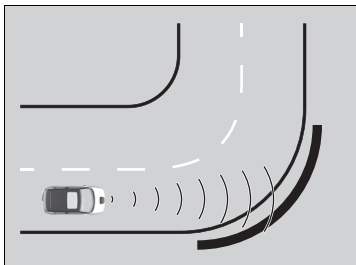

Riadenie

## Ovládanie brzdienia pri nízkej rýchlosti

Systém ovládania brzdienia pri nízkej rýchlosti má tri funkcie: brzdienie pri nízkej rýchlosti, ovládanie plynu na zmiernenie zrážky a ovládanie plynu na zmiernenie zadnej zrážky. Vozidlo pomocou radarových senzorov nachádzajúcich sa na prednom a zadnom nárazníku rozpoznáva riziko zrážky so stenou alebo inou prekážkou, keď je plynový pedál stlačený príliš silno. Systém vám pomáha predchádzať zrážke a znížiť vplyv nárazu obmedzením výkonu systému.

### ▣ Ovládanie brzdienia pri nízkej rýchlosti

#### ⚠ VÝSTRAHA

Systém ovládania brzdienia pri nízkej rýchlosti nedokáže zabrániť zrážke ani znížiť škodu spôsobenú zrážkou vo všetkých situáciách, keď dôjde k náhodnému alebo príliš silnému stlačeniu plynového pedála. Nadmerné spoliehanie sa na tento systém môže viesť ku zrážke a vážnemu zraneniu alebo smrti. Je vašou zodpovednosťou vždy kontrolovať polohu radenia, stav pedála a okolie a bezpečne ovládať vozidlo.

Pri zachytení sa v železničnom priecestí môže systém rozpoznať závoru priecestia ako prekážku a aktivovať sa. Ak sa to stane, brzdienie pri nízkej rýchlosti sa automaticky zruší po určitom čase po zastavení, aby ste mohli pokračovať vpred. Ak je aktivované ovládanie plynu na zmiernenie zrážky, naďalej stláčajte plynový pedál alebo ho stlačte ešte raz a potom odsuňte závoru priecestia.

Ak je systém aktivovaný obrubníkmi/parkovacími obrubníkmi alebo rozdielmi vo výške na ceste a nedokázate zaparkovať alebo ich odstrániť, vypnite systém.

Riadenie

POKRAČOVANIE

441

►► Honda Sensing ► Ovládanie brzdienia pri nízkej rýchlosti

## ■ Spôsob fungovania systému

### Funkcia brzdienia pri nízkej rýchlosti

Funkcia brzdienia pri nízkej rýchlosti poskytuje vizuálne a zvukové upozornenie a pomoc s brzdením, keď sa vozidlo pohybuje približne rýchlosťou 2 až 10 km/h a existuje možnosť zrážky so stenou alebo inou prekážkou.

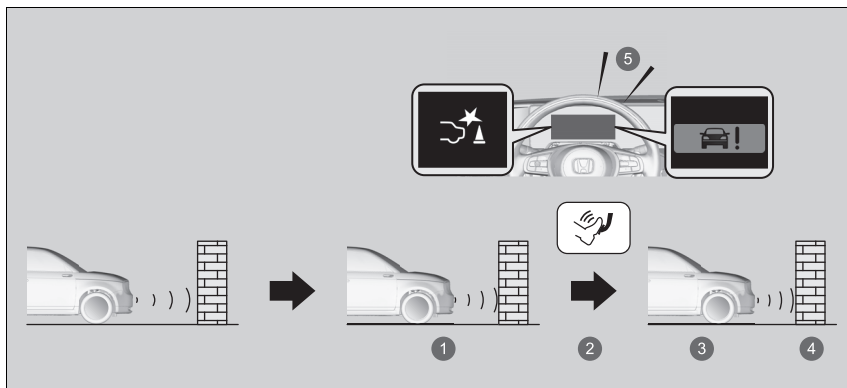

- 1 Spustite núdzové brzdenie
- 2 Brzdy
- 3 Zastavenie
- 4 Po dosiahnutí stabilnej polohy uvoľnite brzdu
- 5 Zvuková signalizácia

### ►► Ovládanie brzdienia pri nízkej rýchlosti

Pokyny týkajúce sa správnej manipulácie so sonarovými snímačmi nájdete na nasledujúcej strane.

#### ► Radarové senzory Str. 497

Ak chcete zabrániť aktivácii systému, keď nie je potrebný, vždy ho vypnite počas údržby vozidla, pri nakladaní vozidla na loď, kameión a pod. alebo pri používaní dynamometra či valcov na jeho kontrolu.

Nevykonávajte žiadne úpravy odpruženia. Systém nemusí fungovať správne.

Vždy používajte odporúčanú veľkosť a typ pneumatík, ako aj značku a množstvo opotrebovania. V prípade rozdielov systém nemusí fungovať správne.

**Ovládanie plynu na zmiernenie zrážky a ovládanie plynu na zmiernenie zadnej zrážky**

Keď vozidlo stojí alebo sa pohybuje nižšou rýchlosťou než 10 km/h a pred ním alebo za ním sa nachádza určitá prekážka (napríklad stena), v prípade silnejšieho stlačenia plynového pedála vás systém informuje pomocou vizuálneho a zvukového signálu. Zároveň systém zabráni náhlemu pohybu vpred alebo vzad obmedzením výstupu systému napájania a aktiváciou brzdenia pri nízkej rýchlosti.

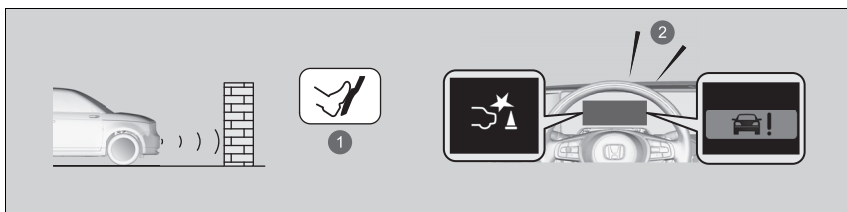

- 1 Náhodné stlačenie plynového pedála/obmedzenie výstupu systému napájania
- 2 Zvuková signalizácia

Ovládanie plynu na zmiernenie zrážky a ovládanie plynu na predchádzanie zadnej zrážke sa neaktivuje v nasledujúcich situáciách.

Pri jazde vpred:

Keď sa nachádzate na prudkom svahu alebo je zaradená poloha **P**, **R** alebo **N**.

Pri cúvaní:

Keď sa nachádzate na prudkom svahu alebo je zaradená iná poloha než **R**.



- Keď je systém parkovacieho snímača vypnutý iba pre zadnú časť.

**☒ Vypnutie všetkých zadných snímačov** Str. 516

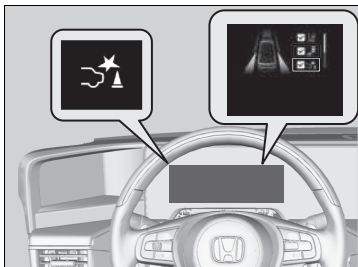
## ■ Zapnutie a vypnutie systému



Keď zapínate a vypínate ovládanie brzdienia pri nízkej rýchlosti, postupujte nasledujúcim spôsobom.

1. Stlačte tlačidlo  na volante
2. Otočte ľavým kolieskom voliča a vyberte možnosť **Bezpečnostná podpora** a potom stlačte ľavé koliesko voliča.
3. Otočením ľavého kolieska voliča vyberte možnosť **Ovládan. brzden. pri nízkej rýchlosti** a potom stlačte ľavé koliesko voliča.
  - ▶ Na rozhraní s informáciami pre vodiča sa po zapnutí alebo vypnutí systému zobrazí hlásenie.
  - ▶ Keď je systém zapnutý, v poličku sa zobrazí značka začiarknutia a farba symbolu  sa zmení. Keď je systém vypnutý, značka začiarknutia zmizne a farba symbolu  sa zmení na sivú.

Systém ovládania brzdienia pri nízkej rýchlosti sa zapne vždy, keď spustíte systém napájania, aj keď ste ho pri poslednej jazde vypli.

## ▶▶ Zapnutie a vypnutie systému

Systém môžete zapínať a vypínať pomocou audiosystému/informačnej obrazovky.

- ▶ **Zapnutie a vypnutie systému podpory riadenia**  
Str. 326

Systém ovládania brzdienia pri nízkej rýchlosti sa môže po opätovnom pripojení 12-voltovej batérie dočasne vypnúť.

Keď sa systém určitý čas pohybuje rýchlejšie než 20 km/h, systém sa automaticky zapne.

Ak sa systém nezapne, nechajte vozidlo skontrolovať u predajcu.

## ■ Podmienky zrušenia

Podmienky pre ovládanie plynu na zmiernenie zrážky a ovládanie plynu na zmiernenie zadnej zrážky.

- Keď už nie je stlačený plynový pedál.
- Keď je plynový pedál stlačený približne štyri sekundy.
- Keď je stlačený brzdový pedál.
- Pri otočení volantom a zabránení zrážke.

Podmienky zrušenia funkcie brzdzenia pri nízkej rýchlosti.

- Uplynul určitý čas od poslednej aktivácie.

## ▣ Podmienky zrušenia

Keď sa ovládanie brzdzenia pri nízkej rýchlosti a ovládanie plynu na zmiernenie zrážky raz aktivujú, pre tú istú prekážku sa už neaktivujú znova. Môžu sa aktivovať znova po jazde určitý čas od poslednej aktivácie.

Ovládanie brzdzenia pri nízkej rýchlosti a ovládanie plynu na zmiernenie (zadnej) zrážky sa pri jazde vpred a cúvaní aktivujú samostatne. (Ak sa napríklad aktivujú pri jazde vpred, môžu sa pri cúvaní okamžite aktivovať znova.) Ak však bolo aktivované brzdzenie pri nízkej rýchlosti, ovládanie plynu na zmiernenie zrážky sa môže aktivovať znova až po jazde určitú dobu.

## ■ Podmienky a obmedzenia systému brzdzenia pri nízkej rýchlosti

Systém nemusí fungovať správne v nasledujúcich prípadoch:

### ■ Príklady prekážok, ktoré sonarový snímač nedokáže rozpoznať

- Prekážky, ktoré neodrážajú zvukové vlny, ako napríklad ľudia, sneh, oblečenie, špongie atď.
- Úzke prekážky, ako sú ploty, bicykle, dopravné značky atď.
- Krátke alebo malé prekážky.
- Prekážky bezprostredne pred nárazníkom.
- Pohybujúce sa objekty alebo prekážky, ktoré náhle vstúpia na cestu.

POKRAČOVANIE

445

►► Honda Sensing ► Ovládanie brzdzenia pri nízkej rýchlosti

■ **Príklady situácií, kedy sonarový snímač nedokáže rozpoznať prekážky**

- Sonarový snímač je špinavý (pokrytý snehom, vodou, blatom atď.).
- Vozidlo je príliš horúce alebo príliš studené.
- Pri približovaní sa k prekážke pod uhlom sa prudko otočí volant.

■ **Ďalšie príklady, kedy systém nemusí fungovať správne**

- Vozidlo je naklonené v dôsledku ťažkej batožiny v batožinovom priestore alebo na zadných sedadlách.
- Zlé poveternostné podmienky, ako je lejak, hmla, sneh, piesočná búrka atď.
- Teplota/vlhkosť okolia je príliš vysoká alebo nízka.
- Pri jazde nadol po veľmi prudkom svahu.
- Keď ste v blízkosti ďalších vozidiel so sonarovým snímačom alebo iných objektov, ktoré vyžadujú ultrazvukové vlny.

■ **Situácie, keď sa systém môže aktivovať aj bez rizika zrážky**

- Pri prechode cez krátke alebo úzke brány.
- Pri jazde po nerovnom povrchu, trávnatých plochách alebo miestach so schodmi.
- Keď z vyvýšenej polohy vyčnieva zošikmený stĺp alebo stena.
- Keď sa vedľa cesty nachádzajú prekážky.
- Pri jazde smerom ku značkám, závesom, konárom stromu, železničným priecestiam atď.
- Pri jazde na zaplavených cestách.

Riadenie

## Adaptívny tempomat (ACC) s funkciou sledovania vozidiel pri nízkych rýchlostiach

Pomáha udržiavať stálu rýchlosť vozidla a nastavený odstup za vozidlom rozpoznávaným pred vaším vozidlom, pričom v prípade zastavenia zisteného vozidla dokáže spomaliť a zastaviť vaše vozidlo bez toho, aby ste museli mať nohu na brzdovom alebo plynovom pedáli. Ak systém ACC s funkciou sledovania vozidiel pri nízkych rýchlostiach spomalí vozidlo tým, že použije brzdy, rozsvietia sa brzdové svetlá vozidla.

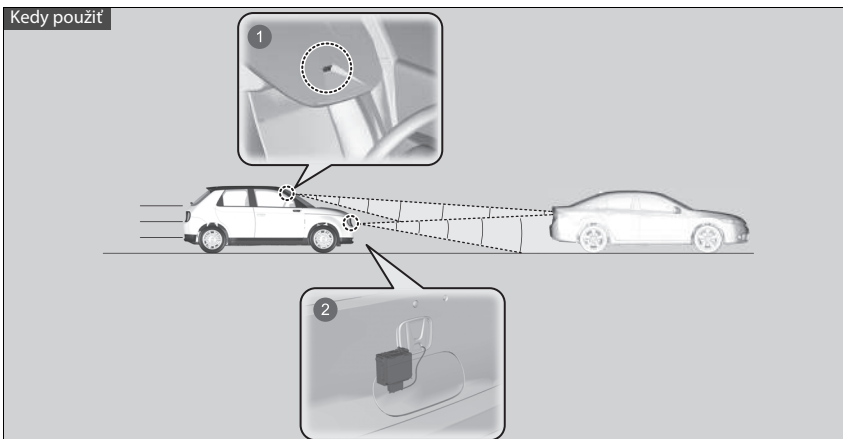

- 1 Kamera je umiestnená za spätným zrkadlom.
- 2 Radarový snímač sa nachádza vnútri prednej mriežky.  
Dávajte pozor, aby ste neudreli do krytu radarového snímača. Pri silnom náraze by sa mohol poškodiť.

▶ Adaptívny tempomat (ACC) s funkciou sledovania vozidiel pri nízkych rýchlostiach

### ⚠ VÝSTRAHA

Nesprávne použitie systému ACC s funkciou sledovania vozidiel pri nízkych rýchlostiach môže viesť k zrážke.

Systém ACC s funkciou sledovania vozidiel pri nízkych rýchlostiach používajte len pri jazde po diaľnici a v dobrých poveternostných podmienkach.

### ⚠ VÝSTRAHA

Systém ACC s funkciou sledovania vozidiel pri nízkych rýchlostiach disponuje obmedzenou schopnosťou brzdzenia a vozidlo nemusí zastaviť včas, aby sa vyhlo zrážke s vozidlom, ktoré pred vami náhle zastaví.

Vždy buďte pripravení stlačiť brzdový pedál, ak si to budú podmienky vyžadovať.

### Dôležité pripomenutie

Systém ACC s funkciou sledovania vozidiel pri nízkych rýchlostiach má, rovnako ako iné systémy, svoje obmedzenia. Vždy, keď je to potrebné, používajte brzdový pedál a vždy dodržiajte bezpečnú vzdialenosť medzi vaším vozidlom a ostatnými vozidlami.

Pokyny týkajúce sa správnej manipulácie s radarovým snímačom nájdete na nasledujúcej strane.

▶ Radarový snímač Str. 496



►► Honda Sensing ► Adaptívny tempomat (ACC) s funkciou sledovania vozidiel pri nízkych rýchlostiach

- Rýchlosť vozidla pre systém ACC s funkciou sledovania vozidiel pri nízkych rýchlostiach: **Systém je možné používať, keď je rozpoznané vozidlo pred vami v dosahu systému ACC s funkciou sledovania vozidiel pri nízkych rýchlostiach. Funkcia sledovania vozidiel pri nízkych rýchlostiach v systéme ACC nedeteguje žiadne vozidlo:** – Systém ACC s funkciou sledovania vozidiel pri nízkych rýchlostiach funguje pri rýchlostiach nad 30 km/h.
- Prevodový stupeň pre systém ACC s funkciou sledovania vozidiel pri nízkych rýchlostiach: V polohe **D**.

Riadenie

## ■ Spôsob aktivácie systému

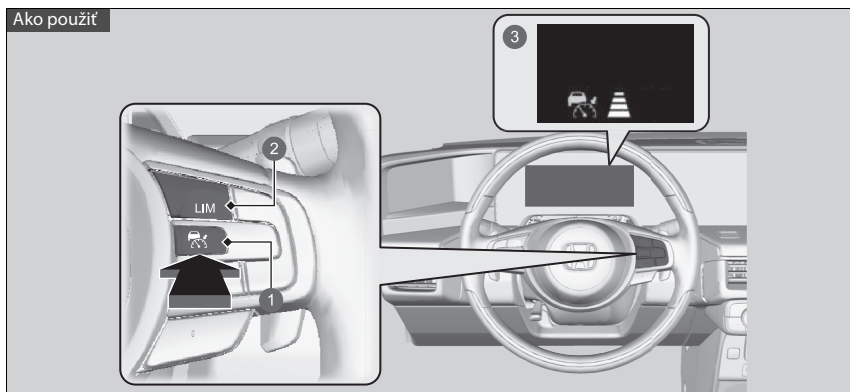

- 1 Tlačidlo .  
Stlačte tlačidlo na volante
- 2 Tlačidlo **LIM**  
Ak sa zobrazuje iný indikátor, stlačením tlačidla **LIM** ho zmeníte na zobrazenie systému ACC s funkciou sledovania vozidiel pri nízkych rýchlostiach.
- 3 Na ukazovateli sa zobrazuje ikona (biela). Systém ACC s funkciou sledovania vozidiel pri nízkych rýchlostiach je pripravený na použitie.

## ▶ Adaptívny tempomat (ACC) s funkciou sledovania vozidiel pri nízkych rýchlostiach

Prečítajte si informácie o manipulácii s kamerou tvoriacou súčasť tohto systému.

▶ **Kamera predného snímača** Str. 494

Systém ACC s funkciou sledovania vozidiel pri nízkych rýchlostiach nemusí v určitých podmienkach fungovať správne.

▶ **Podmienky a obmedzenia systému ACC s funkciou sledovania vozidiel pri nízkych rýchlostiach** Str. 455

Ak sa nepoužíva systém ACC s funkciou sledovania vozidiel pri nízkych rýchlostiach: Adaptívny tempomat vypnete stlačením tlačidla .

Systém ACC s funkciou sledovania vozidiel pri nízkych rýchlostiach nepoužívajte za nasledujúcich podmienok:

- Na cestách s veľkou premávkou alebo počas jazdy v neustále sa zastavujúcej premávke.
- Na cestách s prudkými zákrutami.
- Na cestách s prudkými časťami smerujúcim nadol, pretože vozidlo môže na voľnobehu prekročiť nastavenú rýchlosť. V takých prípadoch systém ACC s funkciou sledovania vozidiel pri nízkych rýchlostiach nepoužije brzdy na zachovanie nastavenej rýchlosti.
- Na cestách so zariadeniami na výber mýta alebo inými objektmi medzi dopravnými pruhmi alebo v oblastiach, kde sa parkuje alebo zariadeniami s prejazdom.

Zobrazenú nastavenú rýchlosť môžete v rozhraní s informáciami pre vodiča alebo na obrazovke audiosystému/informačnej obrazovke prepínať medzi jednotkami km/h a mph.

▶ **Zmena jednotky** Str. 169

▶ **Prispôbitelné funkcie** Str. 327

POKRAČOVANIE

449

Riadenie

►► Honda Sensing ► Adaptívny tempomat (ACC) s funkciou sledovania vozidiel pri nízkych rýchlostiach

## ■ Nastavenie rýchlosti vozidla

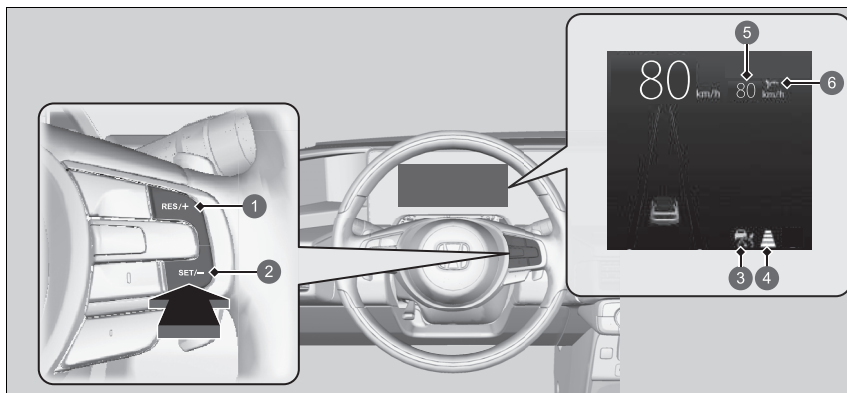

- 1 Tlačidlo **RES/+**
- 2 Tlačidlo **SET/-**
- 3 (zelená)
- 4 Nastavená vzdialenosť vozidla
- 5 Nastavená rýchlosť vozidla
- 6 Stav nastavenia (zelený)

**Keď jazdíte rýchlosťou približne 30 km/h alebo vyššou:** Keď dosiahnete požadovanú rýchlosť, zložte nohu z pedála a stlačte tlačidlo **SET/-**. Po uvoľnení tlačidla sa nastavená rýchlosť stane stálou rýchlosťou a spustí sa systém ACC s funkciou sledovania vozidiel pri nízkych rýchlostiach.

**Pri jazde rýchlosťou nižšou ako približne 30 km/h:**

Ak sa vozidlo pohybuje a brzdový pedál nestlačíte, stlačením tlačidla sa nastavená rýchlosť zafixuje na 30 km/h bez ohľadu na aktuálnu rýchlosť vozidla. Ak vozidlo stojí, rýchlosť vozidla môžete nastaviť aj so stlačeným brzdovým pedálom.

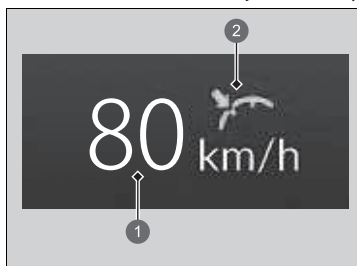

- 1 Nastavená rýchlosť vozidla (biela)
- 2 Stav nastavenia (zelený)

Keď sa spustí systém ACC s funkciou sledovania vozidiel pri nízkych rýchlostiach, na ukazovateli sa zobrazí nastavená rýchlosť (zelená).

POKRAČOVANIE

451

►► Honda Sensing ► Adaptívny tempomat (ACC) s funkciou sledovania vozidiel pri nízkych rýchlostiach

## ■ Kedy sa aktivuje

### ■ Pred vami sa nachádza vozidlo

Systém ACC s funkciou sledovania vozidiel pri nízkych rýchlostiach monitoruje, či vozidlo pred vami vstupuje do oblasti dosahu systému ACC s funkciou sledovania vozidiel pri nízkych rýchlostiach. Ak sa zaznamená vstupujúce vozidlo, systém ACC s funkciou sledovania vozidiel pri nízkych rýchlostiach zachová alebo zníži rýchlosť vášho vozidla tak, aby udržal nastavený odstup vozidla od vozidla pred ním.

📌 **Nastavenie alebo zmena nastaveného odstupe** Str. 459

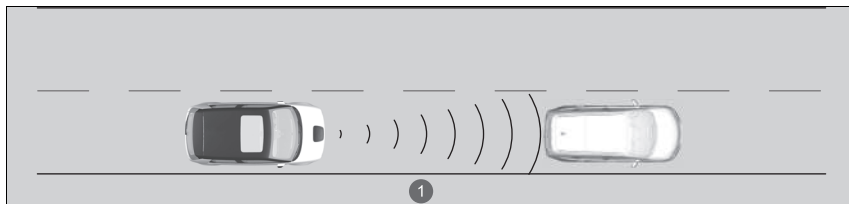

1 Dosah systému ACC s funkciou sledovania vozidiel pri nízkych rýchlostiach: 120 m

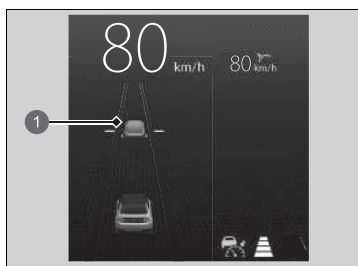

1 Na ukazovateli sa zobrazí ikona vozidla

Keď sa priblíži alebo sa pred vás náhle zaradí vozidlo s rýchlosťou nižšou ako je vaša nastavená rýchlosť a zachytí ho radar a kamera, vaše vozidlo začne spomaľovať.

## ► Kedy sa aktivuje

Ak vozidlo pred vami náhle spomalí alebo ak sa iné vozidlo náhle zaradí pred vaše vozidlo, zaznie zvuková signalizácia a v rozhraní s informáciami pre vodiča sa zobrazí hlásenie.

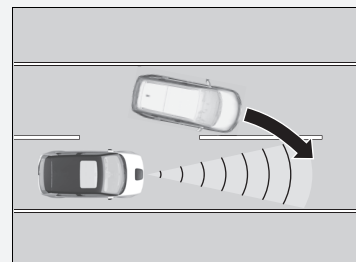

Stlačte brzdový pedál a udržiavajte vhodnú vzdialenosť od vozidla pred vami.

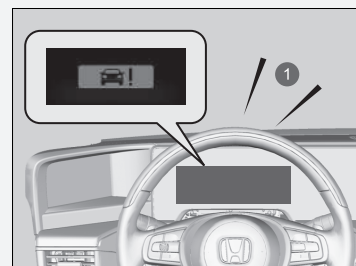

1 Zvuková signalizácia

### ■ Pred vami sa nenachádza žiadne vozidlo

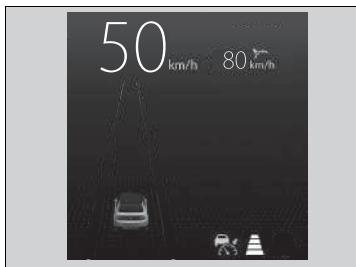

Vaše vozidlo si zachová nastavenú rýchlosť bez toho, aby ste museli mať nohu na brzdovom pedáli alebo plynovom pedáli. Ak sa predtým pred vami zistilo vozidlo, ktoré vášmu vozidlu bránilo v jazde nastavenou rýchlosťou, systém ACC s funkciou sledovania vozidiel pri nízkych rýchlostiach zrýchli vaše vozidlo na nastavenú rýchlosť a bude ju udržiavať.

### ■ Keď stlačíte plynový pedál

Dočasne môžete zvýšiť rýchlosť vozidla. V takomto prípade nebude k dispozícii žiadna zvuková ani vizuálna signalizácia, a to ani v prípade, ak sa bude v dosahu systému ACC s funkciou sledovania vozidiel pri nízkych rýchlostiach nachádzať iné vozidlo. Systém ACC s funkciou sledovania vozidiel pri nízkych rýchlostiach ostane zapnutý, kým ho nevypnete. Po uvoľnení plynového pedála systém obnoví vhodnú rýchlosť na udržiavanie nastaveného odstuhu, kým je vozidlo pred vami v dosahu systému ACC s funkciou sledovania vozidiel pri nízkych rýchlostiach.

### ☒ Kedy sa aktivuje

Aj keď je zaznamenaná vzdialenosť medzi vašim vozidlom a vozidlom pred vami krátka, v nasledujúcich prípadoch môže systém ACC s funkciou sledovania vozidiel pri nízkych rýchlostiach začať zvyšovať rýchlosť vozidla:

- Vozidlo pred vami má takmer rovnakú alebo vyššiu rýchlosť než vaše vozidlo.
- Vozidlo, ktoré sa náhle zaradí pred vás, má vyššiu rýchlosť než vaše vozidlo a postupne sa vzdialenosť medzi vozidlami zväčšuje.

Zároveň je možné nastaviť zvukovú signalizáciu, keď vozidlo zaznamenané pred vami vstúpi alebo vystúpi z dosahu systému ACC s funkciou sledovania vozidiel pri nízkych rýchlostiach. Zmeňte nastavenie **Pípnutie systému ACC upozorňujúce na rozpoznané vozidlo vpredu**.

☒ **Prispôbitelné funkcie** Str. 327

### Obmedzenia

Počas používania systému ACC s funkciou sledovania vozidiel pri nízkych rýchlostiach môže byť na udržanie bezpečnej vzdialenosti potrebné použiť brzdu. Systém ACC s funkciou sledovania vozidiel pri nízkych rýchlostiach okrem toho nemusí v určitých podmienkach fungovať.

☒ **Podmienky a obmedzenia systému ACC s funkciou sledovania vozidiel pri nízkych rýchlostiach** Str. 455

►► Honda Sensing ► Adaptívny tempomat (ACC) s funkciou sledovania vozidiel pri nízkych rýchlostiach

■ Vozidlo zistené pred vami je v dosahu systému ACC s funkciou sledovania vozidiel pri nízkych rýchlostiach a spomalí až do zastavenia

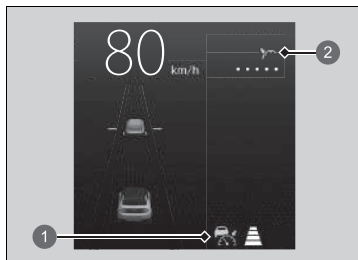

- 1 Indikátor adaptívneho tempomatu (ACC) s funkciou sledovania vozidiel pri nízkych rýchlostiach (zelený)
- 2 Stav nastavenia (zelený)

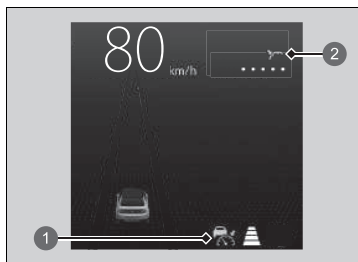

- 1 Indikátor adaptívneho tempomatu (ACC) s funkciou sledovania vozidiel pri nízkych rýchlostiach (zelený)
- 2 Stav nastavenia (zelený)

Vaše vozidlo automaticky zastaví. Na ukazovateli sa zobrazí hlásenie **•••••**. Keď vozidlo pred vami znova naštartuje, ikona vozidla na ukazovateli začne blikať. Ak stlačíte tlačidlo **RES/+** alebo **SET/-**, prípadne zošliapnete plynový pedál, systém ACC s funkciou sledovania vozidiel pri nízkych rýchlostiach sa znova aktivuje s predošlou nastavenou rýchlosťou.

Ak sa pred vami nenachádza žiadne vozidlo a vaše vozidlo ešte nepokračuje v jazde, zošliapnite plynový pedál a systém ACC s funkciou sledovania vozidiel pri nízkych rýchlostiach sa znova aktivuje s predošlou nastavenou rýchlosťou.

►► Kedy sa aktivuje

**! VÝSTRAHA**

Vystúpenie z vozidla, ktoré zastavilo počas fungovania systému ACC s funkciou sledovania vozidiel pri nízkych rýchlostiach, môže mať za následok, že sa vozidlo pohne bez zásahu šoféra.

Vozidlo, ktoré sa pohybuje bez zásahu vodiča, môže spôsobiť nehodu s následkom vážnych alebo smrteľných zranení.

Nikdy nevystupujte z vozidla, keď ho zastavil systém ACC s funkciou sledovania vozidiel pri nízkych rýchlostiach.

## ■ Podmienky a obmedzenia systému ACC s funkciou sledovania vozidiel pri nízkych rýchlostiach

Za určitých podmienok sa systém môže automaticky vypnúť a indikátor adaptívneho tempomatu (ACC) s funkciou sledovania vozidiel pri nízkych rýchlostiach sa rozsvieti. Niekoľko prípadov týchto podmienok je uvedených nižšie. Iné podmienky môžu spôsobiť zníženie účinnosti niektorých funkcií systému ACC.

➤ **Kamera predného snímača** Str. 494

### ■ Podmienky prostredia

- Jazda v nepriaznivom počasí (dážď, hmla, sneh a pod.).

### ■ Podmienky vozovky

- Jazda na zasneženej alebo mokrej vozovke (zakryté označenie jazdných pruhov, stopy po vozidlách, odrazené svetlá, rozprašovaná voda po vozovke, vysoký kontrast).

### ■ Podmienky vozidla

- Vonkajšia časť čelného skla je znečistená špinou, blatom, listami, mokrým snehom a pod.
- Neštandardný stav pneumatík alebo kolies (nesprávna veľkosť, rôzne veľkosti alebo konštrukcie, nesprávne nahustená pneumatika atď.).
- Teplota kamery je príliš vysoká.
- Je aktivovaná elektrická parkovacia brzda.
- Keď je znečistená predná mriežka.
- Vozidlo je naklonené kvôli ťažkému nákladu alebo úpravám odpruženia.
- Pri nasadených snehových reťaziach.

## ☒ Podmienky a obmedzenia systému ACC s funkciou sledovania vozidiel pri nízkych rýchlostiach

Systém ACC s funkciou sledovania vozidiel pri nízkych rýchlostiach používa rovnaký radarový snímač ako brzdový systém zmiernenia zrážky (CMBS).

### ➤ Brzdový systém zmiernenia zrážky (CMBS)

Str. 430

Kryt radarového snímača musí byť vždy čistý.

Na čistenie krytu snímača nikdy nepoužívajte chemické rozpúšťadlá ani čistiace prášky. Čistite pomocou vody alebo jemného čistiaceho prostriedku.

Na kryt radarového snímača neumiestňujte nálepky a kryt radarového snímača nevymieňajte.

Ak je radarový snímač potrebné opraviť, odmontovať alebo ak utrpel prudký náraz, systém vypnite stlačením tlačidla  a vozidlo vezmite k predajcovi.

Ak ste zistili akékoľvek neštandardné fungovanie systému (napr. sa výstražné hlásenie zobrazuje príliš často), nechajte vozidlo skontrolovať predajcovi.

Riadenie

POKRAČOVANIE

455



►► Honda Sensing ► Adaptívny tempomat (ACC) s funkciou sledovania vozidiel pri nízkych rýchlostiach

■ **Zhoršené podmienky zaznamenávania**

- Iné vozidlo vám náhle skríži cestu.
- Vzdialenosť medzi vaším vozidlom a vozidlom pred vami je príliš krátka.
- Iné vozidlo sa nízkou rýchlosťou náhle zaradí pred vás a náhle zabrzdí.
- Keď intenzívne zrýchlite a vysokou rýchlosťou sa blížite k vozidlu pred vami.
- Vozidlo pred vami je motocykel, bicykel, skúter alebo iné menšie vozidlo.
- Keď sa pred vozidlom nachádzajú zvieratá.
- Keď jazdíte na točitej, kľukatej alebo zvlnenej ceste, na ktorej je pre snímač problematické správne rozpoznať vozidlo pred vami.

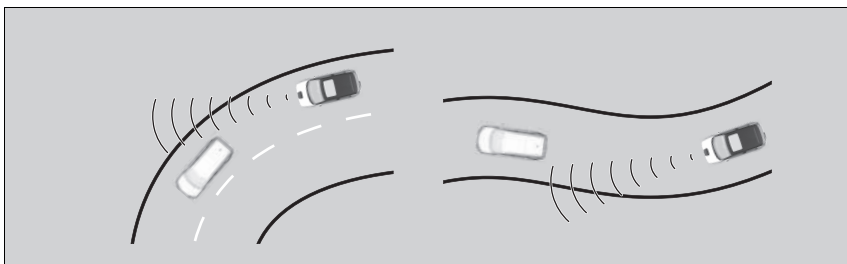

- Rýchlostný rozdiel medzi vaším vozidlom a vozidlom pred vami je mimoriadne veľký.
- Vozidlo prichádzajúce zo smeru oproti náhle prejde pred vás.
- Vaše vozidlo náhle vojde do cesty vozidlu idúcemu oproti.

►► Podmienky a obmedzenia systému ACC s funkciou sledovania vozidiel pri nízkych rýchlostiach

Ak predná časť vozidla narazila v ktorejkoľvek z nasledujúcich situácií, radarový snímač nemusí fungovať správne. Nechajte vozidlo skontrolovať predajcovi:

- Vozidlo narazilo na hrboľ, obrubník, zarážku, násyp atď.
- Jazdili ste vozidlom po hlbokkej vode.
- Vozidlo utrpelo čelnú zrážku.

►► Honda Sensing ► Adaptívny tempomat (ACC) s funkciou sledovania vozidiel pri nízkych rýchlostiach

- Pri jazde po úzkom kovovom moste.

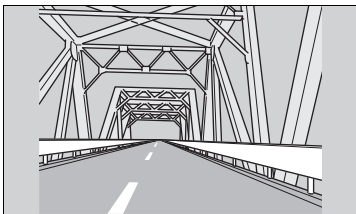

- Ak vozidlo pred vami náhle zabrzdí.
- Ak má vozidlo pred vami neštandardný tvar.

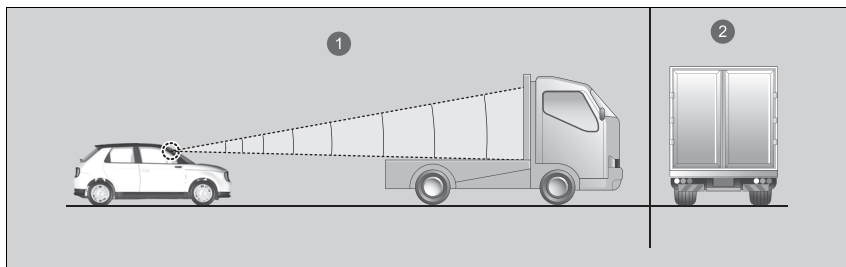

- 1 Radar rozpoznáva hornú časť prázdneho nákladného vozidla.
  - 2 Dodávka, cisternové vozidlo atď.
- Ak vaše vozidlo alebo vozidlo pred vami jazdí na niektorom okraji pruhu.

POKRAČOVANIE

►► Honda Sensing ► Adaptívny tempomat (ACC) s funkciou sledovania vozidiel pri nízkych rýchlostiach

### ■ Nastavenie rýchlosti vozidla

Pomocou tlačidla **RES/+** alebo **SET/-** na volante zvýšte alebo znížte rýchlosť vozidla.

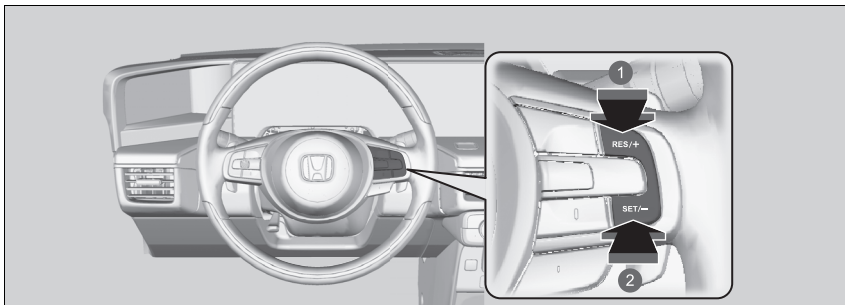

1 Zvýšenie rýchlosti

2 Zníženie rýchlosti

- Po každom stlačení tlačidla **RES/+** alebo **SET/-** sa rýchlosť vozidla zvýši alebo zníži približne o 1 km/h.
- Ak podržíte stlačené tlačidlo **RES/+** alebo **SET/-**, rýchlosť vozidla sa zvýši alebo zníži o približne 10 km/h.

Riadenie

### ▣ Nastavenie rýchlosti vozidla

Ak je rýchlosť zaznamenaného vozidla pred vami nižšia než vyššia nastavená rýchlosť vášho vozidla, systém ACC s funkciou sledovania vozidiel pri nízkych rýchlostiach nemusí zvýšiť rýchlosť vášho vozidla. Cieľom je zachovať nastavený odstup medzi vašim vozidlom a vozidlom pred vami.

Keď stlačíte plynový pedál a následne stlačíte a uvoľníte tlačidlo **SET/-**, nastaví sa aktuálna rýchlosť vozidla.

## ■ Nastavenie alebo zmena nastaveného odstuhu

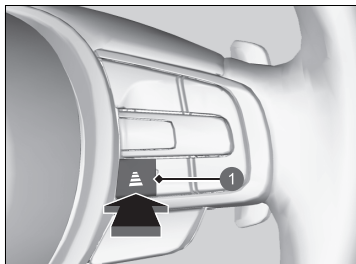





1 Tlačidlo odstuhu

Stlačením tlačidla odstuhu zmeníte nastavený odstup systému ACC s funkciou sledovania vozidiel pri nízkych rýchlostiach. Po každom stlačení tlačidla sa nastavenie odstuhu (vzdialenosti za vozidlom zisteným pred vami) prepína medzi veľmi dlhým, dlhým, stredným a krátkym odstupom.

Vyberte najvhodnejšie nastavenie odstuhu podľa konkrétnych jazdných podmienok. Dodržujte pritom všetky požiadavky na odstup vozidiel stanovené miestnymi predpismi.

►► Honda Sensing ► Adaptívny tempomat (ACC) s funkciou sledovania vozidiel pri nízkych rýchlostiach

Čím vyššiu nastavenú rýchlosť vozidla vyberiete, tým dlhšia bude hodnota krátkeho, stredného, dlhého alebo veľmi dlhého odstup. Pozrite si nasledujúce príklady.

Nastavený odstup		Keď je nastavená rýchlosť:	
		80 km/h	104 km/h
Krátky		24,2 metra 1,1 s	33,0 metra 1,1 s
Stredný		33,0 metra 1,5 s	43,0 metra 1,5 s
Dlhý		44,0 metra 2,0 s	57,5 metra 2,0 s
Extra dlhý		63,5 metra 2,9 s	83,4 metra 2,9 s

Keď vaše vozidlo automaticky zastaví, pretože zistilo, že vozidlo pred vami zastavilo, vzdialenosť medzi oboma vozidlami sa bude líšiť v závislosti od nastavenia odstup systému ACC s funkciou sledovania vozidiel pri nízkych rýchlostiach.

►► Nastavenie alebo zmena nastaveného odstup

Vodič musí za každých okolností udržiavať dostatočnú brzdnú vzdialenosť od vozidla idúceho pred ním. Upozorňujeme, že minimálne vzdialenosti alebo časy odstupov medzi vozidlami môžu byť predpísané vyhláškou o cestnej premávke platnou v danej krajine a je povinnosťou vodiča dodržiavať takéto zákonné predpisy.

## Zrušenie

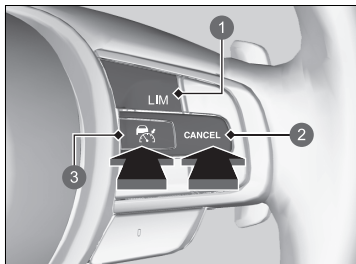

- 1 Tlačidlo **LIM**
- 2 Tlačidlo **CANCEL**
- 3 Tlačidlo

Ak chcete zrušiť systém ACC s funkciou sledovania vozidiel pri nízkych rýchlostiach, vykonajte jednu z týchto činností:

- Stlačte tlačidlo **CANCEL**.
  - ▶ Indikátor (zelený) na ukazovateli sa zmení na indikátor (biely).
- Stlačte tlačidlo .
- ▶ Indikátor (zelený) zhasne.
- Stlačte tlačidlo **LIM**.
- Keď sa vozidlo hýbe smerom dopredu, stlačte brzdový pedál.
  - ▶ Indikátor (zelený) na ukazovateli sa zmení na indikátor (biely).

## Zrušenie

Nastavenú rýchlosť nie je možné nastaviť ani obnoviť, ak bol systém ACC s funkciou sledovania vozidiel pri nízkych rýchlostiach vypnutý tlačidlom . Stlačením tlačidla aktivujete systém a potom nastavte požadovanú rýchlosť.

Obnovenie predchádzajúcej nastavenej rýchlosti: Po zrušení adaptívneho tempomatu s funkciou sledovania vozidiel pri nízkych rýchlostiach môžete aktivovať systém CMBS s predchádzajúcou nastavenou rýchlosťou zobrazenou na ukazovateli (sivo) stlačením tlačidla **RES/+**, a to aj vtedy, keď je vozidlo zastavené.

Po vypnutí systému CMBS stlačením tlačidla **CANCEL** alebo stlačením brzdového pedála sa na ukazovateli zobrazí sivou farbou predchádzajúca nastavená rýchlosť. Po stlačení tlačidla **RES/+** sa aktivuje systém CMBS so zobrazenou rýchlosťou.

Ak je zobrazený indikátor (biely) a stlačíte tlačidlo **RES/+**, keď nie je zobrazená predchádzajúca nastavená rýchlosť (sivo), aktuálna rýchlosť vozidla sa nastaví pomocou tlačidla **SET/-**.

POKRAČOVANIE

►► Honda Sensing ► Adaptívny tempomat (ACC) s funkciou sledovania vozidiel pri nízkych rýchlostiach

### ■ Automatické zrušenie

Keď sa systém ACC s funkciou sledovania vozidiel pri nízkych rýchlostiach automaticky zruší, zaznie zvuková signalizácia a na ukazovateli sa zobrazí hlásenie. Automatické zrušenie systému ACC s funkciou sledovania vozidiel pri nízkych rýchlostiach môže spôsobiť ktorákoľvek z nasledujúcich situácií:

- Nepriaznivé počasie (dážď, hmla, sneh a pod.)
- Keď je znečistený radarový snímač na prednej mriežke.
- Vozidlo pred vami nie je možné rozpoznať.
- Zistí sa abnormálny stav pneumatík alebo sa pneumatiky začnú šmýkať.
- Jazda na horských cestách alebo dlhodobá jazda v teréne.
- Náhly pohyb volantu.
- Keď sa aktivuje funkcia ABS, VSA alebo CMBS.
- Keď sa rozsvieti indikátor systému ABS alebo VSA.
- Keď vozidlo zastaví na veľmi prudkom svahu.
- Keď manuálne aktivujete elektrickú parkovaciu brzdu.
- Ak je vozidlo zaznamenané v dosahu systému ACC s funkciou sledovania vozidiel pri nízkych rýchlostiach príliš blízko k vášmu vozidlu.
- Kamera za spätným zrkadlom alebo oblasť okolo kamery, vrátane čelného skla, je znečistená.
- Keď prekročíte maximálnu nosnosť.
- Keď budete prechádzať uzavretým priestorom, ako je napríklad tunel.

Automatické zrušenie systému ACC s funkciou sledovania vozidiel pri nízkych rýchlostiach môžu spôsobiť aj nasledujúce príčiny. V takýchto prípadoch sa automaticky aktivuje elektrická parkovacia brzda.

- Odopne sa bezpečnostný pás vodiča, keď vozidlo stojí.
- Vozidlo stojí dlhšie ako 10 minút.
- Systém napájania sa vypne.

### ►► Zrušenie

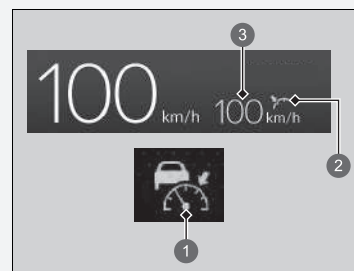

- 1 (biely)
- 2 Stav nastavenia (sivý)
- 3 Predchádzajúca nastavená rýchlosť (sivá)

### ►► Automatické zrušenie

Aj keď sa systém ACC s funkciou sledovania vozidiel pri nízkych rýchlostiach zrušil automaticky, napriek tomu môžete obnoviť predchádzajúcu nastavenú rýchlosť. Počkajte, kým sa odstráni stav, ktorý spôsobil zrušenie systému ACC s funkciou sledovania vozidiel pri nízkych rýchlostiach, a potom stlačte tlačidlo **RES/+** alebo **SET/-**.

▶▶ Honda Sensing ▶ Adaptívny tempomat (ACC) s funkciou sledovania vozidiel pri nízkych rýchlostiach

V nasledujúcich prípadoch zaznie zvukový signál, systém ACC sa deaktivuje a v rozhraní s informáciami pre vodiča sa zobrazí indikátor .

- Vozidlo opakovane príbrzdzuje, aby zachovalo nastavenú rýchlosť (napríklad pri jazde z kopca dlhým svahom).

POKRAČOVANIE

463

Riadenie



►► Honda Sensing ► Adaptívny tempomat (ACC) s funkciou sledovania vozidiel pri nízkych rýchlostiach

### ■ Funkcia inteligentného adaptívneho tempomatu

Poskytuje včasnú predpoveď v prípade situácií, kedy sa pred vás zaradi druhé vozidlo. Keď je aktivovaný systém ACC s funkciou sledovania vozidiel pri nízkych rýchlostiach, systém zistí, že vozidlo jazdiace v príslušnom pomalšom pruhu sa chce zaradiť pred vás a vopred upraví rýchlosť vášho vozidla.

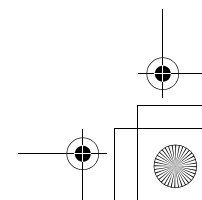
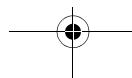
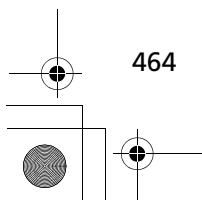
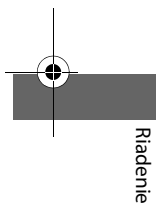

### ■ Spôsob fungovania systému

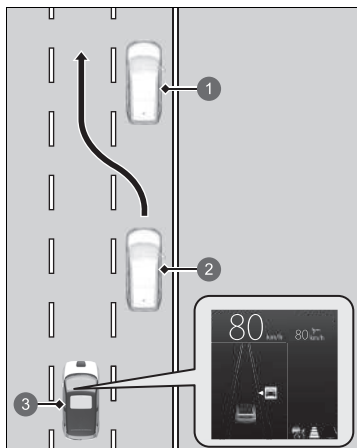

Vyobrazený je typ s ľavostranným riadením.

- 1 Pomalé vozidlo
- 2 Vozidlo zaraďujúce sa pred vás
- 3 Vaše vozidlo

Radarový snímač umiestnený v prednej mriežke sníma vozidlá pred vami vrátane tých, ktoré jazdia v príľahlom pruhu, a kamera za spätným zrkadlom sníma označenia v jazdnom pruhu.

Tento systém vylepšuje sledovanie systému ACC s funkciou sledovania vozidiel pri nízkych rýchlostiach; vopred prispôsobí rýchlosť vášho vozidla pomocou predbežného predvídania situácie, v ktorej vozidlo jazdiace v príľahlom pomalšom jazdnom pruhu dobehne pomalšie vozidlo pred ním a prejde do druhého pruhu, aby sa zaradilo pred vás.

Ak systém predpovedá takúto situáciu, kedy sa pred vás zaraďí druhé vozidlo, vaše vozidlo mierne spomalí. Pri zistení takéhoto vozidla sa vaša rýchlosť bude znižovať podľa vozidla, ktoré sa zaraďuje pred vás.

Keď systém upravuje vašu rýchlosť, v ukazovateli sa zobrazí ikona vozidla, ktoré sa zaraďuje pred vás, čo znamená, že systém je aktívny.

Riadenie

POKRAČOVANIE

465

## ►► Honda Sensing ► Adaptívny tempomat (ACC) s funkciou sledovania vozidiel pri nízkych rýchlostiach

### ■ Spôsob aktivovania systému

Ak má vozidlo zaraďujúce sa pred vás vyššiu rýchlosť ako vozidlo pred ním a vaše vozidlo má vyššiu rýchlosť ako vozidlo, ktoré sa zaraďuje pred vás (t. j. keď musíte spomaliť), systém ACC s funkciou sledovania vozidiel pri nízkych rýchlostiach bude predvídať toto obiehajúce vozidlo a upraví rýchlosť vášho vozidla.

Systém sa aktivuje, ak sú splnené všetky nasledujúce podmienky:

- Keď je systém ACC s funkciou sledovania vozidiel pri nízkych rýchlostiach aktivovaný.
- Keď jazdíte po ceste s viacerými jazdnými pruhmi.
- Keď je rýchlosť vášho vozidla v rozmedzí približne 80 km/h a približne 145 km/h.
- Vozidlo sa pohybuje po rovnej ceste alebo ceste s miernymi zákrutami.
- Smerové signály sú vypnuté.
- Nie je stlačený brzdový pedál.
- Ak sa vozidlo zaraďí z pomalšieho jazdného pruhu.

### ■ Zapnutie a vypnutie inteligentného adaptívneho tempomatu

Systém môžete zapínať a vypínať pomocou ukazovateľa alebo obrazovky audiosystému/informačnej obrazovky.

► **Prispôbitelné funkcie** Str. 327

### ► Funkcia inteligentného adaptívneho tempomatu

Ak sa premávka zmení z pravostrannej na ľavostrannú riadenie, jazdou po ceste s približujúcou sa premávkou v určitej vzdialenosti sa automaticky prepne zisťovanie jazdného pruhu z pravej na ľavú stranu.

Inteligentný adaptívny tempomat sa nemusí aktivovať v nasledujúcich podmienkach:

- Ak je rýchlostný rozdiel medzi zaraďujúcim sa vozidlom a vozidlom pred ním v príslušnom jazdnom pruhu\*1 malý
- Ak je rýchlostný rozdiel medzi zaraďujúcim sa vozidlom a vaším vozidlom malý (t. j. úprava rýchlosti nie je potrebná)
- Ak sa vozidlo jednoducho zaraďí pred vaše vozidlo bez toho, aby sa pred ním v príslušnom jazdnom pruhu nachádzalo nejaké vozidlo\*1
- Ak sa vozidlo zaraďí z rýchlejšieho jazdného pruhu\*1

\*1: Vztahuje sa na pravý jazdný pruh v prípade pravostrannej premávky a ľavý jazdný pruh v prípade ľavostrannej premávky.

## Systém podpory riadenia vozidla v jazdnom pruhu (LKAS)

Vykonáva zásah do riadenia s cieľom udržať vozidlo uprostred rozpoznávaného jazdného pruhu a poskytuje hmatové, zvukové a vizuálne upozornenie v prípade, ak vozidlo opustí svoj jazdný pruh.

### ■ Asistent zásahu do riadenia

Systém aplikuje krútiaci moment na riadenie na udržanie vozidla medzi ľavou a pravou čiarou jazdného pruhu. Keď sa vozidlo začne približovať k niektorej z čiar jazdného pruhu, aplikovaný krútiaci moment sa zosilní.

### ☒ Systém podpory riadenia vozidla v jazdnom pruhu (LKAS)

#### 📌 Dôležité bezpečnostné informácie

Systém LKAS slúži len ako doplnok na zvýšenie komfortu vodiča. Nie je to náhrada za riadenie vozidla. Tento systém nebude fungovať, ak zložíte ruky z volantu alebo ak budete riadiť vozidlo nesprávnym spôsobom.

#### 📌 Výstražné a informčné hlásenia rozhriatia s informáciami pre vodiča Str. 130

Neumiestňujte žiadne predmety na prístrojový panel. Predmety sa môžu odrážať na čelnom skle a brániť tak snímaniu jazdných pruhov.

Systém LKAS vás upozorní iba v prípade, keď zistí, že vozidlo opúšťa jazdný pruh bez použitia smerového signálu. Systém LKAS nemusí rozpoznať všetky označenia alebo opustenia jazdného pruhu. Presnosť sa líši v závislosti od počasia, rýchlosti a stavu označenia jazdného pruhu.

Je vždy vašou zodpovednosťou viesť vozidlo bezpečne a predchádzať zrážkam.

Systém LKAS je vhodný na používanie na diaľniciach alebo na cestách so stredovým deliacim pásom.

Systém LKAS nemusí správne fungovať alebo môže fungovať nesprávne v určitých situáciách:

#### 📌 Podmienky a obmedzenia systému LKAS Str. 474

Prečítajte si informácie o manipulácii s kamerou tvoriacou súčasť tohto systému.

#### 📌 Kamera predného snímača Str. 494

## ▶▶ Honda Sensing ▶ Systém podpory riadenia vozidla v jazdnom pruhu (LKAS)

■ **Hmatové, zvukové a vizuálne upozornenia**

Rýchle vibrovanie volantu, zvuková výstraha a výstražné zobrazenie na displeji upozornia vodiča, že vozidlo opúšťa rozpoznávaný jazdný pruh.

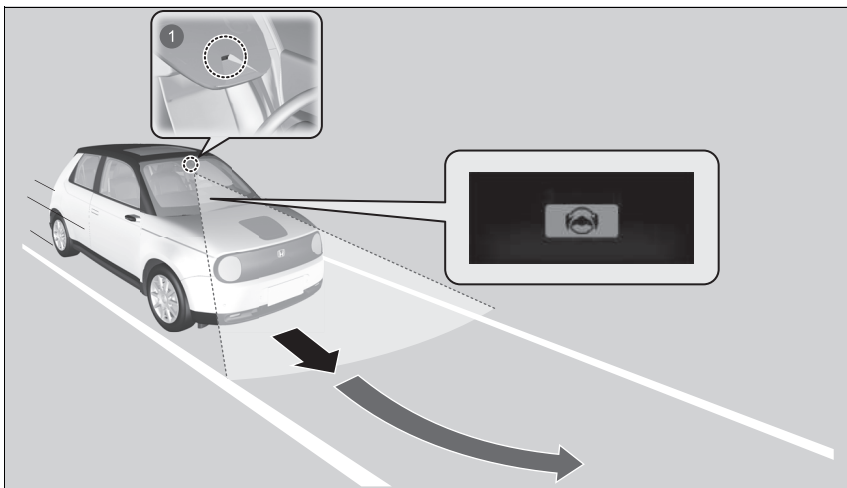

1 Kamera predného snímača: Monitoruje čiary jazdného pruhu

Keď na zmenu jazdných pruhov použijete smerové signály, činnosť systému sa pozastaví a obnoví sa po vypnutí smerových signálov.

Ak zmeníte jazdný pruh bez použitia smerových signálov, aktivujú sa upozornenia systému LKAS.

### ■ Funkcia asistenta zachovania jazdného pruhu

Napomáha s udržiavaním vozidla v strede jazdného pruhu. Keď sa vozidlo priblíži k bielej alebo žltej čiare, odpor elektrického posilňovača riadenia sa zvýši.

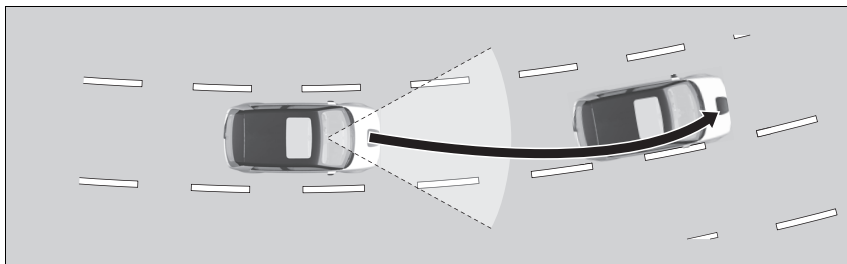

### ■ Funkcia upozornenia opustenia jazdného pruhu (LDW)

Ak vozidlo vstúpi do varovnej zóny, systém LKAS vás upozorní jemnou vibráciou volantu, zvukovou výstrahou a výstražným zobrazením.

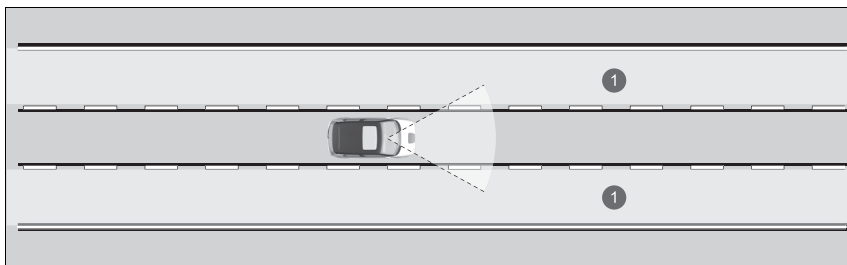

1 Varovná zóna

### ▣ Systém podpory riadenia vozidla v jazdnom pruhu (LKAS)

Systém LKAS nemusí fungovať podľa určenia, ak sa používa v často prerušovanej premávke alebo na cestách s prudkými zákrutami.

Ak zlyhá rozpoznávanie jazdných pruhov, systém bude dočasne nefunkčný. Po rozpoznaní jazdného pruhu sa systém automaticky obnoví.

►► Honda Sensing ► Systém podpory riadenia vozidla v jazdnom pruhu (LKAS)

### ■ Kedy je možné tento systém používať

Systém je možné používať po splnení nasledujúcich podmienok.

- Jazdný pruh, v ktorom jazdíte, má rozpoznateľné označenia na oboch stranách a vozidlo sa nachádza v strede jazdného pruhu.
- Rýchlosť vozidla je zhruba 72 km/h alebo viac.
- Jazdíte na rovnej ceste alebo ceste s miernymi zákrutami.
- Smerové signály sú vypnuté.
- Nie je stlačený brzdový pedál.
- Stierače nie sú v režime vysokej rýchlosti.

### ▣ Kedy je možné tento systém používať

Ak sa vozidlo posunie k ľavému alebo pravému pásu jazdného pruhu v dôsledku aplikácie krútiaceho momentu systémom, vypnite systém LKAS a požiadajte predajcu o kontrolu vozidla.

Riadenie

### ■ Spôsob aktivácie systému

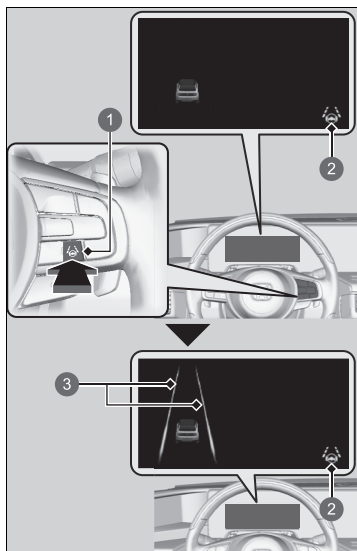

1. Stlačte tlačidlo LKAS.  
▶ Ikona sa zobrazuje na ukazovateli.  
Systém je pripravený na používanie.
2. Počas jazdy sa snažte udržiavať vozidlo v blízkosti stredu jazdného pruhu.  
▶ Na ukazovateli sa zobrazuje jazdný pruh.  
Systém sa aktivuje.

- 1 Tlačidlo LKAS
- 2 Indikátor systému podpory riadenia vozidla v jazdnom pruhu (LKAS) (zelený)
- 3 Jazdný pruh

POKRAČOVANIE



►► Honda Sensing ► Systém podpory riadenia vozidla v jazdnom pruhu (LKAS)

## ■ Zrušenie



Zrušenie systému LKAS:  
Stlačte tlačidlo LKAS.

Systém LKAS sa vypne vždy, keď vypnete systém napájania, aj keď ste ho pri poslednej jazde zapli.

### 1 Tlačidlo LKAS



### ■ Fungovanie systému sa pozastaví v nasledujúcich prípadoch:

- Nastavte stierač na rýchle otáčky.
  - Po vypnutí stieračov alebo nastavení do polohy **LO** sa obnoví činnosť systému LKAS.
- Znížte rýchlosť vozidla na rýchlosť približne 64 km/h alebo nižšiu.
  - Zvýšením rýchlosti vozidla na rýchlosť približne 72 km/h alebo viac sa obnoví činnosť systému LKAS.
- Vozidlo jazdí napravo alebo naľavo od jazdného pruhu.

Keď pozastavíte fungovanie systému LKAS, čiary jazdného pruhu na ukazovateli sa zmenia na dvojité čiary a zaznie zvuková signalizácia (ak je aktivovaná).

**■ Fungovanie systému LKAS sa môže automaticky pozastaviť v nasledujúcich prípadoch:**

- Systému sa nepodarí detegovať čiary jazdného pruhu.
- Rýchlo otočíte volantom.
- Vozidlo riadite nesprávnym spôsobom.
- Pri jazde ostrými zákrutami.
- Systém predchádzania vybočeniu z vozovky je aktivovaný.

Keď uvedené situácie pominú, systém LKAS automaticky obnoví svoju činnosť.

**■ Systém LKAS sa môže automaticky vypnúť v nasledujúcich prípadoch:**

- Teplota kamery je extrémne vysoká alebo nízka.
- Kamera za spätným zrkadlom alebo oblasť okolo kamery, vrátane čelného skla, je znečistená.
- Aktivuje sa systém ABS alebo VSA.

Ak sa systém LKAS automaticky vypne, zaznie zvuková signalizácia.

Riadenie

POKRAČOVANIE

473

►► Honda Sensing ► Systém podpory riadenia vozidla v jazdnom pruhu (LKAS)

## ■ Podmienky a obmedzenia systému LKAS

Systém nemusí v určitých podmienkach zaznamenať označenie pruhov a nemusí byť schopný udržať vozidlo v strede pruhu. Medzi tieto podmienky patria:

### ■ Podmienky prostredia

- Jazda v nepriaznivom počasí (dážď, hmla, sneh a pod.).
- Náhle zmeny medzi svetlom a tmou, napríklad vjazd do tunela alebo výjazd z neho.
- Malý kontrast medzi čiarami jazdných pruhov a povrchom vozovky.
- Jazda do oslabeného slnečného svetla (napr. východ alebo západ slnka).
- Na vozovke sa odráža silné svetlo.
- Jazda v tieňoch stromov, budov atď.
- Tiene príslušných objektov, ktoré sú rovnobežné s označeniami jazdných pruhov.
- Objekty alebo štruktúry na vozovke, ktoré sa dajú nesprávne interpretovať ako označenia jazdných pruhov.
- Odrazy na vnútornej strane čelného skla.
- Jazda potme alebo v tmavých miestach, ako sú tunely.

Riadenie

### ■ Podmienky vozovky

- Jazda na zasneženej alebo mokrej vozovke (zakryté označenie jazdných pruhov, stopy po vozidlách, odrazené svetlá, rozprašovaná voda po vozovke, vysoký kontrast).
- Jazda na ceste s dočasnými označeniami jazdných pruhov.
- Nevýrazné, viacnásobné alebo rôzne označenia jazdných pruhov viditeľné na vozovke z dôvodu opráv cesty, prípadne staré označenia jazdných pruhov.

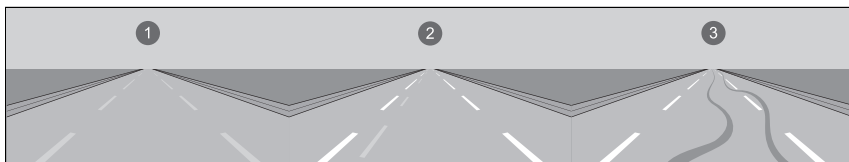

- 1 Vyblednuté čiary
- 2 Duplicitné čiary
- 3 Stopy pneumatík

- Vozovka má zbiehajúce sa, rozdeľujúce sa alebo križujúce sa jazdné pruhy (napr. na križovatke alebo prechode pre chodcov).
- Označenia jazdných pruhov sú mimoriadne úzke, široké alebo sa menia.

POKRAČOVANIE

475

►► Honda Sensing ► Systém podpory riadenia vozidla v jazdnom pruhu (LKAS)

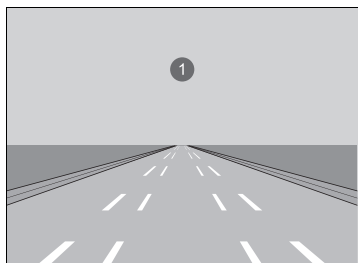

❶ Veľmi široký alebo úzky cestný pruh

- Vozidlo pred vami sa pohybuje v blízkosti označení jazdných pruhov.
- Cesta je kopcovitá alebo vozidlo prichádza k hrebeňu kopca.
- Jazda po nerovných alebo nedláždených cestách alebo po hrbolatých povrchoch.
- Keď sú objekty na ceste (obrubník, zvodidlá, pylóny atď.) sa javia ako biele čiary (alebo žlté čiary).
- Pri jazde na cestách s dvojitými jazdnými pruhmi.

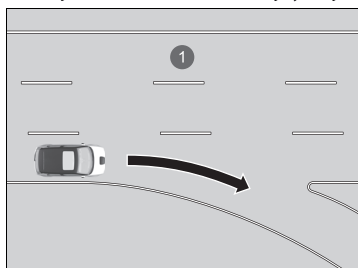

❶ Jazdný pruh bez čiar na križovatke

### ■ Podmienky vozidla

- Sklá svetlometov sú znečistené alebo sú nesprávne nastavené svetlomety.
- Vonkajšia časť čelného skla je postriekaná alebo znečistená špinou, blatom, listami, mokrým snehom a pod.
- Vnútorňa strana čelného skla je zahmlená.
- Teplota kamery je príliš vysoká.
- Neštandardný stav pneumatík alebo kolies (nesprávna veľkosť, rôzne veľkosti alebo konštrukcie, nesprávne nahustená pneumatika atď.).
- Vozidlo je naklonené kvôli ťažkému nákladu alebo úpravám odpruženia.

Riadenie

►► Honda Sensing ► Systém predchádzania vybočeniu z vozovky

## Systém predchádzania vybočeniu z vozovky

Upozorní vás a poskytne asistenciu, keď systém zistí, že vaše vozidlo môže neúmyselne prekročiť rozpoznané značenia jazdného pruhu alebo okraj chodníka alebo úplne vybočiť z vozovky.

### ■ Spôsob fungovania systému

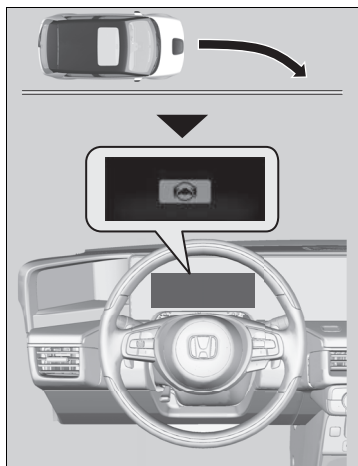

Riadenie

Predná kamera za spätným zrkadlom monitoruje ľavé a pravé značenie jazdného pruhu (biele alebo žlté) a vonkajší okraj chodníka (lemovaný trávou alebo štrkom). Ak sa vaše vozidlo príliš približuje k rozpoznávanému značeniu jazdného pruhu alebo vonkajšiemu okraju chodníka (lemovanému trávou alebo štrkom) bez aktivovaného smerového signálu, okrem vizuálneho upozornenia aplikuje na riadenie krútiaci moment a upozorní vás rýchlymi vibráciami na volante, čím vám pomôže, aby ste ostali v rozpoznanom jazdnom pruhu. Ak systém určí, že vozidlo prejde za okraj chodníka, upozorní vodiča zvukovou výstrahou namiesto vibrácie volantu.

► **Prispôbitelné funkcie** Str. 327

V rozhraní s informáciami pre vodiča sa ako vizuálne upozornenie zobrazí hlásenie

### ►► Systém predchádzania vybočeniu z vozovky

#### ► Dôležitá bezpečnostná informácia

Tak ako všetky asistenčné systémy, aj systém predchádzania vybočeniu z vozovky má určité obmedzenia.

Ak sa budete na systém predchádzania vybočeniu z vozovky spoliehať príliš, môže dôjsť k zrážke. Je vždy vašou zodpovednosťou udržať vozidlo v rámci vášho jazdného pruhu.

Systém predchádzania vybočeniu z vozovky vás upozorní len v prípade, že opustíte jazdný pruh bez smerového signálu. Systém predchádzania vybočeniu z vozovky nemusí rozpoznáť všetky vodorovné značenia ani všetky vybočenia z jazdného pruhu alebo diaľnice. Jeho presnosť závisí od počasia, rýchlosti a stavu vodorovného značenia na vozovke. Je vždy vašou zodpovednosťou viesť vozidlo bezpečne a predchádzať zrážkam.

Prečítajte si informácie o manipulácii s kamerou tvoriacou súčasť tohto systému.

► **Kamera predného snímača** Str. 494

Systém predchádzania vybočeniu z vozovky nemusí fungovať správne alebo môže fungovať nesprávne v určitých situáciách:

► **Podmienky a obmedzenia systému predchádzania vybočeniu z vozovky** Str. 482

V niektorých situáciách nemusíte spozorovať fungovanie systému predchádzania vybočeniu z vozovky, pretože obsluhujete vozidlo alebo v dôsledku povrchu cesty.

Ak systém určí, že jeho zásah do riadenia je nedostatočný na udržanie vozidla na ceste, môže použiť brzdy.

▶ Brzdenie sa použije len v prípade, ak je pruh označený neprerušovanými čiarami. Systém zruší asistenčné úkony, keď otočíte volantom, aby ste neprekročili rozpoznané značenia jazdného pruhu.

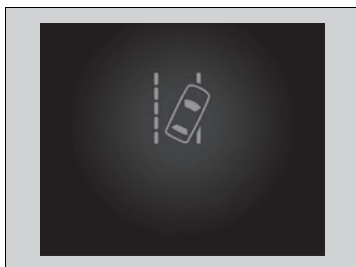

Ak systém niekoľkokrát zasiahne bez detekcie reakcie vodiča, pípnutím vás upozorní. Potom sa asistencia s riadením systému predchádzania vybočeniu z vozovky dočasne vypne a ozve sa iba výstražný signál.

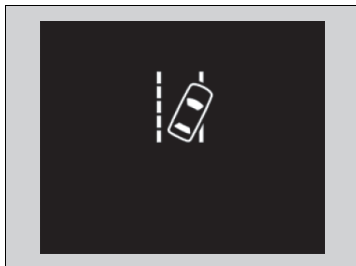

Po niekoľkých minútach sa zobrazí hlásenie uvedené vľavo a systém predchádzania vybočeniu z vozovky sa plne obnoví.

#### System predchádzania vybočeniu z vozovky

Ak je systém LKAS vypnutý a pomocou rozhrania s informáciami pre vodiča ste vybrali prispôsobenú možnosť **Normal** (Normálne) alebo **Early** (Skoré), hlásenie nižšie sa zobrazí, ak systém určí, že je možné, že vaše vozidlo prejde cez rozpoznané značenie jazdného pruhu alebo vonkajší okraj chodníka (na trávnaté alebo štrkové ohraničenie). Ak ste však vybrali možnosť **Delayed** (Oneskorené), toto hlásenie sa zobrazí len v prípade, že vozidlu hrozí prekročenie vonkajšieho okraja chodníka.

▶ Prispôsobiteľné funkcie Str. 327

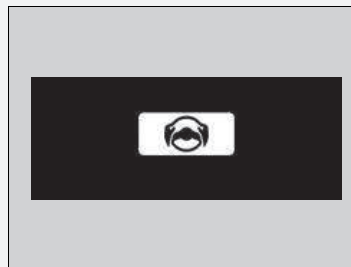

Riadenie

POKRAČOVANIE

479



►► Honda Sensing ► Systém predchádzania vybočeniu z vozovky

## ■ Spôsob aktivovania systému

Systém je pripravený začať vyhľadávať jazdný pruh, keď sú splnené všetky tieto podmienky:

- Rýchlosť vozidla je zhruba 65 km/h alebo viac.
- Vozidlo sa pohybuje po rovnej ceste alebo ceste s miernymi zákrutami.
- Smerové signály sú vypnuté.
- Nie je stlačený brzdový pedál.
- Stierače nie sú v režime vysokej rýchlosti.
- Vozidlo nezrýchľuje ani nebrzdí a volant sa neotáča.
- Systém zistil, že vodič aktívne nezrýchľuje, nebrzdí ani neotáča volantom.

Riadenie

480

## ►► Spôsob aktivovania systému

Systém predchádzania vybočeniu z vozovky sa môže automaticky vypnúť, pričom indikátor  sa rozsvieti a ostane svietiť.

► **Indikátory** Str. 106



Fungovanie systému predchádzania vybočeniu z vozovky môže byť ovplyvnené, ak vozidlo:

- nejazdí v jazdnom pruhu,
- prechádza vnútorným okrajom zákruty alebo po vonkajšej strane jazdného pruhu,
- jazdí v úzkom jazdnom pruhu.

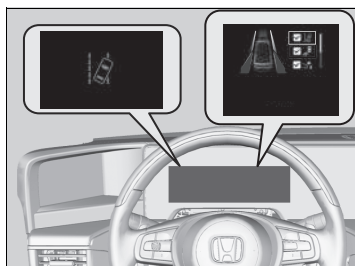
## ■ Zapnutie a vypnutie systému predchádzania vybočeniu z vozovky



Keď zapínate a vypínate systém predchádzania vybočeniu z vozovky, postupujte nasledujúcim spôsobom.

1. Stlačte tlačidlo  na volante
2. Otočte ľavým kolieskom voliča a vyberte možnosť **Bezpečnostná podpora** a potom stlačte ľavé koliesko voliča.
3. Otočením ľavého kolieska voliča vyberte možnosť **Predch. vyboč. z vozov.** a potom stlačte ľavé koliesko voliča.
  - ▶ Na rozhraní s informáciami pre vodiča sa po zapnutí alebo vypnutí systému zobrazí hlásenie.
  - ▶ Keď je systém zapnutý, v políčku sa zobrazí značka začiarknutia a farba symbolu  sa zmení. Keď je systém vypnutý, značka začiarknutia zmizne a farba symbolu  sa zmení na sivú.

System predchádzania vybočeniu z vozovky sa zapne vždy, keď zapnete systém napájania, aj keď ste ho pri poslednej jazde vyppli.

## ▶ Zapnutie a vypnutie systému predchádzania vybočeniu z vozovky

System môžete zapínať a vypínať pomocou audiosystému/informačnej obrazovky.

### ▶ Zapnutie a vypnutie systému podpory riadenia

Str. 326

►► Honda Sensing ► Systém predchádzania vybočeniu z vozovky

## ■ Podmienky a obmedzenia systému predchádzania vybočeniu z vozovky

V určitých podmienkach systém nemusí správne detegovať označenia jazdného pruhu a polohu vozidla. Niekoľko prípadov týchto podmienok je uvedených nižšie.

### ■ Podmienky prostredia

- Jazda v nepriaznivom počasí (dážď, hmla, sneh a pod.).
- Náhle zmeny medzi svetlom a tmou, napríklad vjazd do tunela alebo výjazd z neho.
- Malý kontrast medzi čiarami jazdných pruhov a povrchom vozovky.
- Jazda do oslabeného slnečného svetla (napr. východ alebo západ slnka).
- Na vozovke sa odráža silné svetlo.
- Jazda v tieňoch stromov, budov atď.
- Tieni príslušných objektov, ktoré sú rovnobežné s označeniami jazdných pruhov.
- Objekty alebo štruktúry na vozovke, ktoré sa dajú nesprávne interpretovať ako označenia jazdných pruhov.
- Odrazy na vnútornej strane čelného skla.
- Jazda potme alebo v tmavých miestach, ako sú tunely.
- Vonkajší okraj chodníka je ohraničený predmetmi alebo materiálmi inými než tráva alebo štrk.

Riadenie

### ■ Podmienky vozovky

- Jazda na zasneženej alebo mokrej vozovke (zakryté označenie jazdných pruhov, stopy po vozidlách, odrazené svetlá, rozprašovaná voda po vozovke, vysoký kontrast).
- Jazda na ceste s dočasnými označeniami jazdných pruhov.
- Nevýrazné, viacnásobné alebo rôzne označenia jazdných pruhov viditeľné na vozovke z dôvodu opráv cesty, prípadne staré označenia jazdných pruhov.
- Vozovka má zbiehajúce sa, rozdeľujúce sa alebo križujúce sa jazdné pruhy (napr. na križovatke alebo prechode pre chodcov).
- Označenia jazdných pruhov sú mimoriadne úzke, široké alebo sa menia.
- Vozidlo pred vami sa pohybuje v blízkosti označení jazdných pruhov.
- Cesta je kopcovitá alebo vozidlo prichádza k hrebeňu kopca.
- Jazda po nerovných alebo nedláždených cestách alebo po hrbolatých povrchoch.
- Keď sú objekty na ceste (obrubník, zvodidlá, pylóny atď.) sa javia ako biele čiary (alebo žlté čiary).
- Pri jazde na cestách s dvojíťmi jazdnými pruhmi.

### ■ Podmienky vozidla

- Sklá svetlomety sú znečistené alebo sú nesprávne nastavené svetlomety.
- Vonkajšia časť čelného skla je postriekaná alebo znečistená špinou, blatom, listami, mokrým snehom a pod.
- Vnútorňa strana čelného skla je zahmlená.
- Teplota kamery je príliš vysoká.
- Neštandardný stav pneumatík alebo kolies (nesprávna veľkosť, rôzne veľkosti alebo konštrukcie, nesprávne nahustená pneumatika atď.).
- Vozidlo je naklonené kvôli ťažkému nákladu alebo úpravám odpruženia.
- Pri nasadených snehových reťaziach.

Riadenie

►► Honda Sensing ► Systém upozornění na odjazd vozidla vpredu

## Systém upozornění na odjazd vozidla vpredu

Upozorňuje vás pomocou zvukových a vizuálnych upozornení, keď sa vozidlo zastaví, dokonca aj v prípade, ak sa vozidlo pred vami začalo pohybovať.

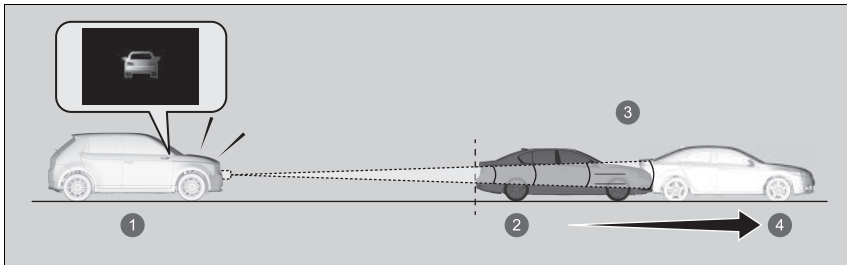

- 1 Po zastavení
- 2 Zastavený
- 3 Pri začatí jazdy
- 4 Vozidlo pred vami

### ■ Spôsob fungovania systému

Systém rozpozná vozidlo zastavené pred vami v prípade, že sa dané vozidlo nachádza vo vzdialenosti do 10 m a obe vozidlá určitý čas stáli na mieste. Keď sa rozpoznané vozidlo pohne a vaše nie, systém sa aktivuje.

### ■ Keď je radenie v polohe **D**

Systém bude fungovať, keď je stlačený brzdový pedál, je aktivovaná funkcia podržania brzdy systému automatického podržania brzdy alebo je v prevádzke systém ACC so sledovaním vozidiel pri nízkych rýchlostiach.

►► Systém upozornění na odjazd vozidla vpredu

## ⚠ VÝSTRAHA

Systém upozornění na odjazd vozidla vpredu je doplnkový systém, ktorý poskytuje asistenciu pri jazde. Nie je to systém, ktorý by vás informoval o bezpečných podmienkach pre začiatok jazdy.

Nesprávne používanie tohto systému môže viesť ku zrážke.

Vždy pred jazdou vizuálne skontrolujte bezpečnosť okolia a pri jazde dodržiavajte bezpečný odstup od ďalších vozidiel.

Pokyny týkajúce sa správnej manipulácie s radarovým snímačom nájdete na nasledujúcej strane.

► Radarový snímač Str. 496

Prečítajte si informácie o manipulácii s kamerou, ktorá sa nachádza za spätným zrkadlom.

► Kamera predného snímača Str. 494

Podobne ako iné asistenčné systémy, ani tento systém nemusí fungovať správne v závislosti od poveternostných podmienok, stavu prostredia a ďalších okolností.

### ■ Keď je radenie v polohe **N**

Systém bude fungovať, keď je vozidlo zastavené, brzdový pedál je stlačený, parkovacia brzda je v činnosti alebo je v činnosti funkcia podržania brzdy systému automatického podržania brzdy.

### ■ Keď je vozidlo zastavené ovládaním jedným pedálom

Je v činnosti funkcia podržania systému ovládania jedným pedálom.

Môžete si vybrať z dvoch časových režimov prevádzky systému, **Normálne** a **Skoré**.

▣ **Prispôbitelné funkcie** Str. 327

V normálnom režime sa systém aktivuje, keď sa vozidlo pred vami pohne približne o 3 m od miesta, kde bolo zastavené.

V skorom režime sa systém aktivuje okamžite po rozpoznaní pohybu.

### ▣ Systém upozornění na odjazd vozidla vpredu

Systém upozornění na odjazd vozidla vpredu môžete vypnúť.

▣ **Prispôbitelné funkcie** Str. 327

Systém upozornění na odjazd vozidla vpredu sa neaktivuje, keď svieti indikátor adaptívneho tempomatu (ACC) s funkciou sledovania vozidiel pri nízkych rýchlostiach.

▣ **Adaptívny tempomat (ACC) s funkciou sledovania vozidiel pri nízkych rýchlostiach**  
Str. 447

Riadenie

POKRAČOVANIE

485

►► Honda Sensing ► Systém upozornění na odjazd vozidla vpredu

### ■ Keď sa systém aktivuje

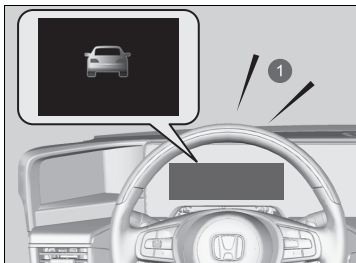

Keď sa systém aktivuje, zaznie zvuková signalizácia a v rozhraní s informáciami pre vodiča sa zobrazí správa.

#### ① Zvuková signalizácia

### ■ Podmienky a obmedzenia systému upozornění na odjazd vozidla vpredu

Pri nasledujúcich podmienkach sa systém môže alebo nemusí aktivovať bez ohľadu na to, či sa vozidlo pred vami začne pohybovať.

#### ■ Prípady, keď radarový snímač nedokáže správne rozpoznať iné vozidlo v dôsledku stavu vozidla

- Vozidlo je naklonené kvôli ťažkému nákladu alebo úpravám odpruženia.
- Predná mriežka je znečistená.
- Keď vozidlo zastavilo iba na krátky čas.

#### ■ Prípady, keď radarový snímač nedokáže správne rozpoznať iné vozidlo v dôsledku podmienok prostredia

- Poveternostné podmienky sú zlé (dážď, hmla, sneh atď.).
- Vozidlo pred vami odstrekuje vodu alebo sneh.

**■ Případy, keď radarový snímač nedokáže správne rozpoznať vozidlo pred vami v dôsledku podmienok vozovky**

- Cesta je točitá, kľukatá alebo naklonená.
- Okolo vozidla sa nachádzajú objekty, ktoré silne odrážajú rádiové vlny, ako napríklad pri jazde cez úzky železný most.

**■ Případy, keď radarový snímač nedokáže správne rozpoznať vozidlo pred vami v dôsledku stavu samotného vozidla**

- Vozidlo pred vami zastavilo iba na krátky čas.
- Vzdialenosť medzi vaším vozidlom a vozidlom pred vami je príliš krátka.
- Vozidlo pred vami sa pohybuje príliš pomaly.
- Vozidlo pred vami náhle odbočí doprava alebo doľava, prípadne zmení smer jazdy o 180°.

**■ Případy, keď radarový snímač nedokáže správne rozpoznať vozidlo pred vami v dôsledku iných podmienok**

- Pred vaším vozidlom sa nachádza chodec, bicykel alebo skúter, prípadne vozidlo s jedinečným tvarom.
- Medzi vami a vozidlom pred vami náhle prejde iné vozidlo, chodec alebo bicykel.
- Vozidlo pred vami nie je priamo pred vami.



►► Honda Sensing ► Systém rozpoznávání dopravných značek (TSR)

## Systém rozpoznávání dopravných značek (TSR)

Pripomína informácie o dopravných značkách, ktoré ste s vozidlom práve minuli, napríklad aktuálne rýchlostné obmedzenie alebo zákaz predbiehania, a zobrazuje ich na ukazovateli.

### ■ Spôsob fungovania systému

Keď kamera umiestnená za spätným zrkadlom zachytí počas jazdy dopravnú značku, systém zobrazí tie dopravné značky, ktoré rozpozná ako dopravné značky určené pre vaše vozidlo. Kým neuplynie stanovený čas alebo vozidlo neprejde stanovenú vzdialenosť, zobrazuje sa ikona dopravnej značky.

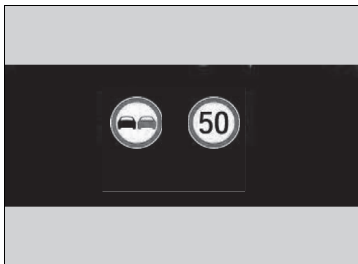

Riadenie

Ikona značky sa môže prepnúť na inú alebo zmiznúť v nasledujúcich situáciách:

- Zistí sa koniec rýchlostného obmedzenia alebo iného určeného obmedzenia.
- Vozidlo prejde na diaľnicu alebo rýchlostnú cestu alebo z nich zide.
- Zabočíte na križovatke, pričom zapnete smerovku.

### ►► Systém rozpoznávání dopravných značek (TSR)

Systém je navrhnutý tak, aby rozpoznával dopravné značky zodpovedajúce normám Viedenského dohovoru. Nemusia sa zobrazíť všetky značky, ale napriek tomu nesmiete ignorovať žiadne dopravné značenie umiestnené pri ceste. Systém nemusí fungovať s oficiálnymi dopravnými značkami vo všetkých krajinách, v ktorých jazdíte, a nemusí fungovať vo všetkých situáciách. Nespoliehajte sa výlučne na tento systém. Vždy jazdite rýchlosťou, ktorá je primeraná podmienkam vozovky.

Nikdy nenášajte film ani nepripájajte žiadne predmety k čelnému sklu, ktoré by mohli blokovat' zorné pole kamery a spôsobiť abnormálne fungovanie systému. Škrabance, praskliny a iné poškodenia čelného skla v rámci zorného poľa kamery môžu spôsobiť abnormálne fungovanie systému. Ak dôjde k takejto situácii, odporúčame, aby ste vymenili čelné sklo za originálne náhradné čelné sklo od spoločnosti Honda. Nesprávne fungovanie systému môžu spôsobiť aj menšie opravy v zornom poli kamery alebo inštalácia náhradného čelného skla od iného výrobcu ako spoločnosti Honda. Po výmene čelného skla požiadajte predajcu o opätovnú kalibráciu kamery. Na správne fungovanie systému sa vyžaduje správna kalibrácia kamery.

Ak systém počas jazdy nezaznamená žiadnu dopravnú značku, môže sa zobrazit' nasledujúci obrázok.

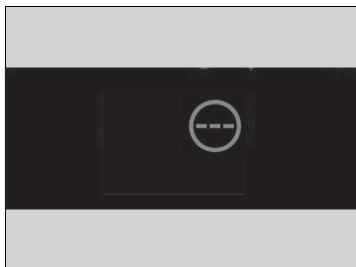

#### ☒ Systém rozpoznávání dopravných značek (TSR)

Na parkovanie si nájdite tienisté miesto alebo prednú časť vozidla nasmerujte mimo dosah slnečných lúčov, aby ste znížili pravdepodobnosť vypnutia kamerového snímacieho systému následkom vysokej teploty v interiéri. Ak používate reflexnú slnečnú clonu, nezakrývajte ňou kryt kamery. Zakrytie kamery môže na nej koncentrovať teplo.

Prečítajte si informácie o manipulácii s kamerou tvoriacou súčasť tohto systému.

➤ **Kamera predného snímača** Str. 494

Jednotka rýchlostných obmedzení (mph alebo km/h) sa v jednotlivých krajinách líši. Tesne po prízjazde do krajiny, v ktorej sa používajú odlišné jednotky než v krajine, z ktorej prichádzate, nemusí systém rozpoznávania dopravných značiek fungovať správne.

➤ **Zmena jednotky** Str. 169

➤ **Prispôbitelné funkcie** Str. 327

Ak vaše vozidlo prekročí rýchlostné obmedzenie, na displeji bude blikať ikona predstavujúca značku rýchlostného obmedzenia pre aktuálnu oblasť.

Schopnosť systému presne upozorniť vodiča na rýchlostné obmedzenie závisí od určitých podmienok, ako napríklad jednotky uvedené na dopravnej značke alebo rýchlosť a smer jazdy vozidla. V niektorých prípadoch môže systém zobraziť falošné výstrahy alebo iné nepresné informácie.

➤ **Podmienky a obmedzenia systému rozpoznávania dopravných značiek** Str. 490

►► Honda Sensing ► Systém rozpoznávání dopravných značek (TSR)

## ■ Podmienky a obmedzenia systému rozpoznávania dopravných značiek

Systém rozpoznávania dopravných značiek nemusí rozpoznať dopravnú značku v nasledujúcich prípadoch.

### ■ Podmienky vozidla

- Sklá svetlomety sú znečistené alebo sú nesprávne nastavené svetlomety.
- Vonkajšia časť čelného skla je znečistená špinou, blatom, listami, mokrým snehom a pod.
- Vnútorňa strana čelného skla je zahmlená.
- Je potrebné zotrieť zvyšné častice.
- Neštandardný stav pneumatík alebo kolies (nesprávna veľkosť, rôzne veľkosti alebo konštrukcie, nesprávne nahustená pneumatika atď.).
- Vozidlo je naklonené kvôli ťažkému nákladu alebo úpravám odpruženia.

### ■ Podmienky prostredia

- Jazda do oslabeného slnečného svetla (napr. východ alebo západ slnka).
- Na vozovke sa odráža silné svetlo.
- Náhle zmeny medzi svetlom a tmou, napríklad vjazd do tunela alebo výjazd z neho.
- Pri jazde v tieni stromov, budov atď.
- Jazda potme, v tmavých miestach, ako sú dlhé tunely.
- Jazda v nepriaznivom počasí (dážď, hmla, sneh a pod.).
- Vozidlo pred vami na vás strieka vodu alebo sneh.

## ►► Podmienky a obmedzenia systému rozpoznávania dopravných značiek

Keď systém rozpoznávania dopravných značiek nefunguje správne, na ukazovateli sa zobrazí . Ak toto hlásenie nezmizne, nechajte vozidlo skontrolovať u predajcu.

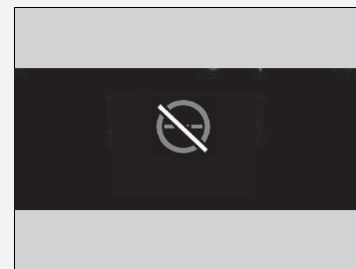

**■ Poloha alebo stav dopravnej značky**

- Značka sa dá ťažko nájsť, pretože ide zložitú oblasť.
- Značka sa nachádza ďaleko od vášho vozidla.
- Značka sa nachádza na mieste, kde svetlo svetlometu ťažko dosiahne.
- Značka je na rohu alebo v zákrute cesty.
- Vyblednuté alebo ohnuté značky.
- Otočené alebo poškodené značky.
- Značka je zakrytá blatom, snehom alebo námrazou.
- Časť značky zakrývajú stromy alebo je značka samotná zakrytá vozidlom alebo podobne.
- Od značky sa odráža svetlo (pouličné svetlo) alebo tieň.
- Značka je príliš jasná alebo príliš tmavá (elektrická značka).
- Značka má malú veľkosť.

**■ Ďalšie podmienky**

- Keď jazdíte vysokou rýchlosťou.

Riadenie

POKRAČOVANIE

491

►► Honda Sensing ► Systém rozpoznávania dopravných značiek (TSR)

Systém rozpoznávania dopravných značiek nemusí fungovať správne, napríklad bude zobrazovať značku, ktorá nie je v súlade so skutočnými predpismi pre vozovku alebo ktorá vôbec neexistuje, v týchto prípadoch.

- Značka rýchlostného obmedzenia sa môže zobraziť pri vyššej alebo nižšej rýchlosti, než je aktuálne rýchlostné obmedzenie.
- Na ceste sa nachádza doplnková značka s ďalšími informáciami, napríklad o počasí, čase, type vozidla atď.
- Text na značke je ťažko čitateľný (elektrické značenia, čísla na značke sú rozmazané atď.).
- Značka je v blízkosti jazdného pruhu, ktorým prechádzate, hoci pre tento jazdný pruh neplatí (značka rýchlostného obmedzenia nachádzajúca sa na križovatke vedľajšej a hlavnej cesty atď.).
- Na ceste sú objekty, ktoré majú podobnú farbu alebo tvar ako rozlišovaný objekt (podobná značka, elektrická značka, ukazovateľ smeru, štruktúra atď.).
- Pred vami sa pohybuje nákladné auto alebo iné veľké vozidlo so štítkom značky rýchlostného obmedzenia vzadu.

Riadenie

## ■ Značky zobrazené na ukazovateli

Na displeji sa môžu vedľa seba naraz zobrazit' dve zistené značky.  
V pravej polovici obrazovky sa zobrazuje ikona rýchlostnej značky. Naľavo sa zobrazuje ikona značky zákazu predbiehania. Akákoľvek ďalšia značka, ktorá určuje rýchlostné obmedzenie na základe počasia (sneh atď.) alebo konkrétneho času, sa môže zobrazit' na ľubovoľnej strane.



- ① Značka zákazu predbiehania\*<sup>1</sup>
- ② Značka rýchlostného obmedzenia
- ③ Doplnujúca značka rýchlostného obmedzenia na základe určitých podmienok\*<sup>2</sup>
- ④ Značka rýchlostného obmedzenia

V závislosti od konkrétnej situácie môže byť značka \*1 nahradená značkou \*2 alebo sa značka \*2 môže zobrazit' na pravej strane.

►► Honda Sensing ► Kamera predného snímača

## Kamera predného snímača

Kamera, ktorú využívajú systémy, ako sú napríklad systém podpory riadenia vozidla v jazdnom pruhu (LKAS), systém predchádzania vybočeniu z vozovky, adaptívny tempomat (ACC) s funkciou sledovania vozidiel pri nízkych rýchlostiach, systém rozpoznávania dopravných značiek, systém upozornení na odjazd vozidla vpred a brzdný systém zmiernenia zrážky (CMBS), je určená na rozpoznávanie objektov, ktoré spúšťajú tieto systémy a ovládajú ich funkcie.

### ■ Umiestnenie kamery a pokyny na manipuláciu

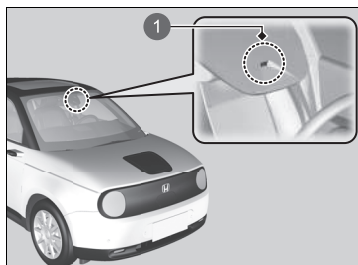

1 Kamera predného snímača

Táto kamera je umiestnená za spätným zrkadlom.

Na parkovanie si nájdite tienisté miesto alebo prednú časť vozidla nasmerujte mimo dosah slnečných lúčov, aby ste znížili pravdepodobnosť vypnutia kamerového snímacieho systému následkom vysokej teploty v interiéri. Ak používate reflexnú slnečnú clonu, nezakrývajte ňou kryt kamery. Zakrytie kamery môže na nej koncentrovať teplo.

### ► Kamera predného snímača

Nikdy nenanášajte fóliu ani nelepíte na čelné sklo, kapotu ani prednú mriežku predmety, ktoré by mohli prekážať v zornom poli kamery a spôsobiť tým neštandardné fungovanie systému.

Škrabance, praskliny a iné poškodenia čelného skla v rámci zorného poľa kamery môžu spôsobiť abnormálne fungovanie systému. Ak dôjde k takejto situácii, odporúčame, aby ste vymenili čelné sklo za originálne náhradné čelné sklo od spoločnosti Honda. Abnormálne fungovanie systému môžu spôsobiť aj menšie opravy v rámci zorného poľa kamery alebo inštalácia náhradného čelného skla, ktoré nepochádza od spoločnosti Honda. Po výmene čelného skla požiadajte predajcu o opätovnú kalibráciu kamery. Na správne fungovanie systému sa vyžaduje správna kalibrácia kamery.

Neumiestňujte žiadne predmety na hornú časť prístrojového panela. Predmety sa môžu odrážať na čelné sklo a môžu zabrániť správnej detekcii čiar jazdného pruhu systémom.

#### ▶▶ Kamera predného snímača

Ak sa zobrazí hlásenie :

- Použite systém klimatizácie na ochladenie interiéru a ak je to potrebné, použite tiež režim vyhrievania skla s prúdom vzduchu nasmerovaným na kameru.
- Jazdite s vozidlom, aby sa znížila teplota čelného skla, čím sa schladí priestor v okolí kamery.

Ak sa zobrazí hlásenie :

- Zaparkujte vozidlo na bezpečnom mieste a očistite čelné sklo. Ak hlásenie po očistení čelného skla a krátkej jazde nezmizne, nechajte vozidlo skontrolovať predajcovi.



▶▶ Honda Sensing ▶ Radarový snímač

## Radarový snímač

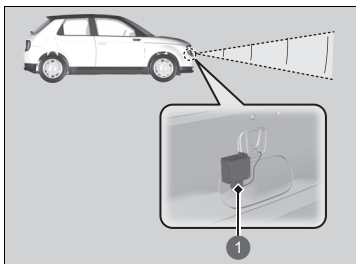

1 Radarový snímač

Radarový snímač sa nachádza vnútri prednej mriežky.

### ▶▶ Radarový snímač

Zabráňte silným nárazom na kryt radarového snímača.

Predpoklady na správne fungovanie systému CMBS:

Kryt radarového snímača musí byť vždy čistý.

Na čistenie krytu snímača nikdy nepoužívajte chemické rozpúšťadlá ani čistiace prášky. Čistíte pomocou vody alebo jemného čistiaceho prostriedku.

Na kryt radarového snímača neumiestňujte nálepky a kryt radarového snímača nevymieňajte.

Ak je radarový snímač nutné opraviť, odmontovať či utrpel prudký náraz, systém vypnite pomocou spínača bezpečnostnej podpory a vozidlo vezmite k predajcovi.

▶ **Zapnutie a vypnutie systému CMBS** Str. 434

Ak sa vozidlo vyskytne v ktorejkoľvek z nasledujúcich situácií, radarový snímač nemusí fungovať správne.

Nechajte vozidlo skontrolovať predajcovi:

- Vozidlo utrpelo čelnú zrážku.
- Vozidlo prešlo cez hlbokú vodu alebo bolo ponorené do hlbokjej vody.
- Vozidlo silno narazilo na hrboľ, obrubník, zarážku alebo násyp, pričom sa mohol otriasť radarový snímač.

## Radarové senzory

Modely bez parkovacieho pilota Honda

### ■ Umiestnenie a dosah snímačov

Sonarové snímače sa nachádzajú v prednom a zadnom nárazníku.

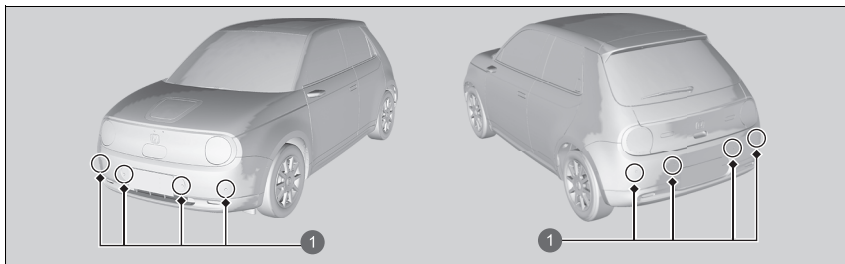

1 Radarové senzory

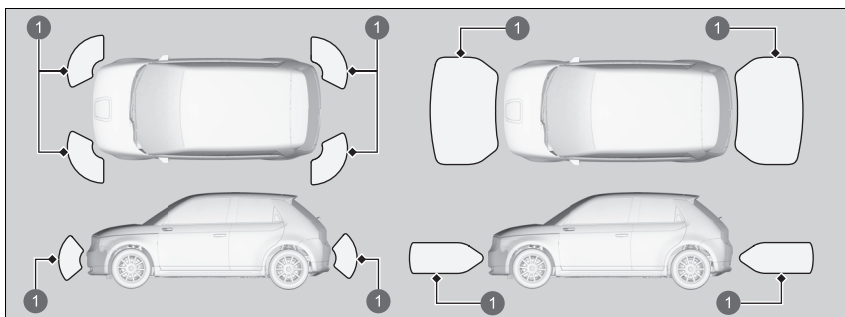

1 Dosah snímačov

### ▶▶ Radarové senzory

Ak chcete, aby radarové senzory fungovali správne, nevykonávajte nasledujúce:

- Neumiestňujte nálepky ani iné objekty na senzory či do ich okolia.
- Neudierajte oblasť v okolí senzorov.
- Nepokúšajte sa senzory rozoberať.
- Neumiestňujte žiadne príslušenstvo na snímače ani do ich okolia.

V nasledujúcich prípadoch kontaktujte predajcu:

- Senzor bol vystavený nárazu.
- Oblasť okolo senzora vyžaduje údržbu.

V nasledujúcich prípadoch nemusia radarové senzory fungovať správne. Nechajte vozidlo skontrolovať predajcovi.

- Predný alebo zadný nárazník narazil do hrboľa, parkovacej bariéry, obrubníka, násypu atď.
- Vozidlo utrpelo čelnú alebo zadnú zrážku.
- Vozidlo jazdilo cez hlboké kaluže.

►► Honda Sensing ► Radarové senzory

Modely s parkovacím pilotom Honda

■ Umiestnenie a dosah snímačov

Sonarové snímače sa nachádzajú v prednom a zadnom nárazníku.

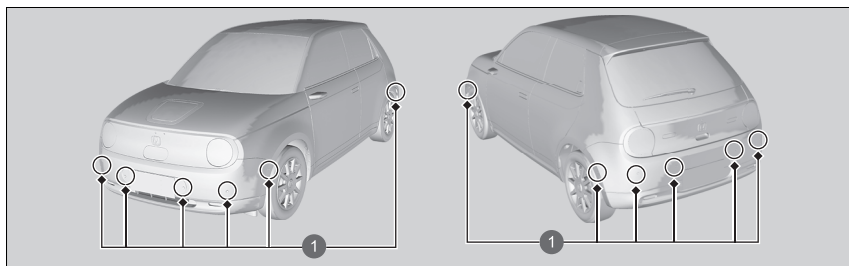

1 Radarové senzory

Riadenie

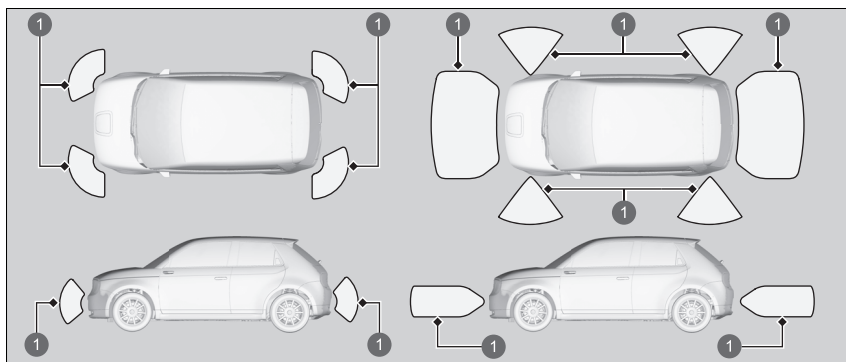

**1** Dosah snímačov

Keď je v prevádzke parkovací pilot Honda, snímače na stranách predného a zadného nárazníka môžu byť tiež aktívne.

# Brzdenie

## Brzdový systém

### ■ Parkovacia brzda

Elektrickú parkovaciu brzdou používajte na zastavenie vozidla pri parkovaní. Keď je aktivovaná parkovacia brzda, môžete ju deaktivovať manuálne alebo automaticky.



1 Spínač elektrickej parkovacej brzdy



1 Spínač elektrickej parkovacej brzdy

### ■ Zatiahnutie

Elektrickú parkovaciu brzdou možno aktivovať vždy, keď je k dispozícii 12-voltový akumulátor vozidla, bez ohľadu na polohu režimu napájania.

Jemne a bezpečne potiahnite spínač elektrickej parkovacej brzdy nahor.

- ▶ Indikátor na spínači sa rozsvieti.
- ▶ Rozsvieti sa indikátor parkovacej brzdy a brzdového systému (červený).

### ■ Uvoľnenie

Režim napájania musí byť v polohe ZAPNUTÉ, aby sa dala uvoľniť elektrická parkovacia brzda.

1. Stlačte brzdový pedál.
2. Stlačte spínač elektrickej parkovacej brzdy.
  - ▶ Indikátor v spínači zhasne.
  - ▶ Indikátor parkovacej brzdy a brzdového systému (červený) zhasne.

Manuálnym uvoľnením parkovacej brzdy pomocou spínača sa môžete pomaly a jemne rozbehnúť, ak s vozidlom stojíte smerom dole zo strmého svahu.

### ▶ Brzdový systém

Keď stlačíte brzdový pedál, z priestoru systému napájania môžete počuť zvuk bzučania. Tento zvuk vyplýva z prevádzky brzdového systému a je normálnym javom.

### ▶ Parkovacia brzda

Pri aktivovaní alebo deaktivovaní elektrickej parkovacej brzdy môžete z priestoru zadných kolies počuť prevádzku motora systému elektrickej parkovacej brzdy. Je to normálne.

Keď aktivujete alebo deaktivujete elektrickú parkovaciu brzdou, brzdový pedál sa môže v dôsledku prevádzky systému elektrickej parkovacej brzdy mierne pohybovať. Je to normálne.

Ak sa 12-voltový akumulátor úplne vybije, nie je možné použiť ani uvoľniť elektrickú parkovaciu brzdou.

▶ **Ak je 12-voltová batéria vybitá** Str. 651

**Ak spínač elektrickej parkovacej brzdy potiahnete nahor a podržíte počas jazdy, elektrický brzdový systém aktivuje brzdy na všetkých štyroch kolesách, kým sa vozidlo nezastaví. Následne sa aktivuje elektrická parkovacia brzda a spínač je potrebné uvoľniť.**

### ■ Fungovanie funkcie automatickej parkovacej brzdy.

Ak je aktivovaná automatická parkovacia brzda:

- Parkovacia brzda sa aktivuje automaticky, keď nastavíte režim napájania do polohy VYPNUTÉ (UZAMKNUTIE).
- Ak sa chcete uistiť, či je aktivovaná parkovacia brzda, skontrolujte, či svieti indikátor parkovacej brzdy a brzdového systému.

► **Aktivácia a deaktivácia funkcie automatickej parkovacej brzdy.** Str. 502

### ■ Automatické uvoľnenie

Stlačením plynového pedála sa deaktivuje parkovacia brzda.

Pri rozbehu vozidla do kopca alebo v dopravnej zápche deaktivujte parkovacia brzdu stlačením plynového pedála.

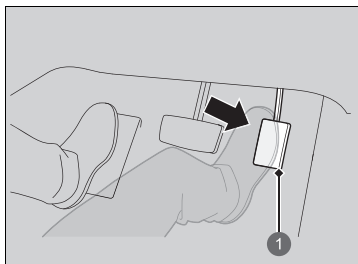

1 Plynový pedál

Elektrická parkovacia brzda sa po stlačení plynového pedála automaticky deaktivuje v nasledujúcich prípadoch:

- Je zapnutý bezpečnostný pás vodiča.
- Systém napájania je zapnutý.
- Nie je zaradený prevod **P** alebo **N**.

Jemne stlačte plynový pedál.

Keď je vozidlo na kopci, na uvoľnenie môže byť potrebné silnejšie stlačenie plynového pedála.

- Indikátor parkovacej brzdy a brzdového systému zhasne.

### ► Parkovacia brzda

Elektrická parkovacia brzda sa použije automaticky v nasledujúcich prípadoch.

- Keď je aktivovaný systém automatického podržania brzdy a vozidlo zastaví na viac ako 10 minút.
- Po odopnutí bezpečnostného pásu vodiča v zastavenom vozidle s aktivovaným systémom podržania brzdy.
- Keď je aktivovaný systém podržania brzdy a vypne sa systém napájania.
- Ak sa vyskytol problém so systémom podržania brzdy, keď je aktivovaný systém podržania brzdy.
- Keď je aktivovaný systém ACC s funkciou sledovania vozidiel pri nízkych rýchlostiach a vozidlo zastaví na dlhšie ako 10 minút.
- Po odopnutí bezpečnostného pásu vodiča vo vozidle automaticky zastavenom systémom ACC s funkciou sledovania vozidiel pri nízkych rýchlostiach.
- Keď je aktivovaný systém ACC s funkciou sledovania vozidiel pri nízkych rýchlostiach a vypne sa systém napájania.

Ak elektrickú parkovacia brzdu nie je možné deaktivovať automaticky, deaktivujte ju manuálne.

Ak vozidlom jazdíte do kopca, plynový pedál môže byť potrebné stlačiť viac, aby sa elektrická parkovacia brzda uvoľnila.

Elektrickú parkovacia brzdu nemožno deaktivovať automaticky, ak svieti nasledujúci indikátor:

- Indikátor systému prevodovky

►► Brzdzenie ► Brzdový systém

### ■ Aktivácia a deaktivácia funkcie automatickej parkovacej brzdy.

Ak chcete aktivovať alebo deaktivovať funkciu automatickej parkovacej brzdy, vykonajte nasledujúci postup, keď je nastavený režim napájania ZAPNUTÉ.

1. Preradíte radiacu páku do polohy **[P]**.
2. Bez stlačenia brzdového pedála vytiahnite spínač elektrickej brzdy.
  - Skontrolujte, či sa rozsvietil indikátor parkovacej brzdy a brzdového systému.
3. Vytiahnite a podržte spínač parkovacej brzdy. Keď sa ozve pípnutie, uvoľnite spínač a do 3 sekúnd znova vytiahnite a podržte spínač.
4. Keď sa ozve zvuk signalizujúci úspešné dokončenie postupu, uvoľnite spínač.
  - Dve pípnutia signalizujú, že funkcia sa aktivovala.
  - Jedno pípnutie signalizuje, že funkcia sa deaktivovala.
  - Po dokončení aktivácie funkcie ostane parkovacia brzda aktivovaná po každom vypnutí systému napájania.
  - Ak sa chcete uistiť, či je aktivovaná parkovacia brzda, skontrolujte, či svieti indikátor parkovacej brzdy a brzdového systému.

Ak potrebujete dočasne deaktivovať túto funkciu, keď chcete vozidlo vliecť, môžete postupovať podľa postupu, ktorý je vysvetlený nižšie.

1. Stlačte brzdový pedál a zastavte vozidlo.
2. Nastavte režim napájania do polohy VYPNUTÉ (UZAMKNUTIE) a potom do 2 sekúnd stlačte spínač elektrickej parkovacej brzdy.
  - Nastavenia aktivácie a deaktivácie funkcie tým nie je sú nijako ovplyvnené.
  - Pred dočasnou deaktiváciou funkcie nezabudnite najprv vypnúť systém automatického podržania brzdy.
  - Ak sa chcete uistiť, či je aktivovaná parkovacia brzda, skontrolujte, či svieti indikátor parkovacej brzdy a brzdového systému.

### ►► Parkovacia brzda

Elektrickú parkovaciu brzdú pravdepodobne nebude možné deaktivovať automaticky, ak svietia nasledujúce indikátory:

- Indikátor brzdového systému
- Indikátor systému VSA
- Indikátor **ABS**
- Indikátor doplnkového záchytného systému

### ►► Aktivácia a deaktivácia funkcie automatickej parkovacej brzdy.

V chladných klimatických podmienkach môže parkovacia brzda po zatiahnutí zamrznúť na mieste. Keď parkujete vozidlo, použite zarážky kolies a uistite sa, že je deaktivovaná funkcia automatickej parkovacej brzdy.

Rovnako je potrebné deaktivovať funkciu parkovacej brzdy a ponechať parkovaciu brzdú uvoľnenú pri umiestnení vozidla do umývacej linky s dopravníkovým pásom alebo pri ťahaní vozidla.

## ■ Nožná brzda

Vaše vozidlo je vybavené kotúčovými brzdami na všetkých štyroch kolesách. Systém brzdového asistenta zvyšuje brzdnú silu pri prudkom stlačení brzdového pedála v núdzovej situácii. Protiblokovací brzdový systém (ABS) pomáha udržiavať kontrolu nad riadením pri veľmi prudkom brzdení.

- **Systém brzdového asistenta** Str. 508
- **Protiblokovací brzdový systém (ABS)** Str. 507

## ☒ Nožná brzda

Skontrolujte brzdy po prechode cez hlbokú vodu alebo ak je na povrchu cesty nahromadená voda. V prípade potreby vysušte brzdy jemným niekoľkonásobným stlačením pedálu.

Ak počujete plynulé kovové trenie pri brzdení, brzdové doštičky sa musia vymeniť. Nechajte vozidlo skontrolovať predajcovi.

Vyvíjanie konštantného tlaku na brzdy pri jazde dole dlhým svahom môže spôsobiť, že sa brzdy zahrejú, čo spôsobí zníženie brzdného účinku. Preto pri jazde dole dlhým svahom uvoľnite plynový pedál a nechajte vozidlo spomaľovať pomocou rekuperačného brzdzenia. Rýchlosť spomalenia môžete ovládať pomocou páčkového voliča spomaľovania.

Keď je vysokonapäťová batéria plne nabitá, rekuperačné brzdzenie nemusí byť možné.

- **Ukazovateľ POWER/CHARGE** Str. 155
- **Ukazovateľ úrovne nabitia vysokonapäťovej batérie** Str. 155
- **Páčkový volič spomalenia** Str. 395

Nenechávajte nohu na brzdovom pedáli počas jazdy, pretože brzdy môžu jemne zaberat', a tak môžu po čase stratiť účinnosť a znižuje sa aj životnosť doštičiek. Môže to aj zmiast' vodičov za vami.

POKRAČOVANIE

503

Riadenie



## ■ Automatické podržanie brzdy

Systém po uvoľnení brzdového pedála drží brzdu stlačenú, až kým nestlačíte plynový pedál. Tento systém môžete použiť pri dočasnom zastavení vozidla, napríklad keď zastavíte na semaforoch alebo v hustej premávke.

### ■ Zapnutie systému

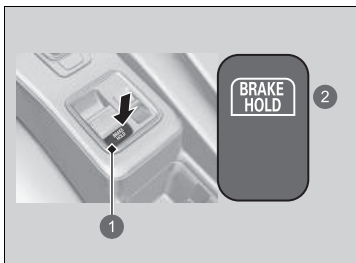

- 1 Tlačidlo automatického podržania brzdy
- 2 Rozsvieti sa

Zapnite si bezpečnostný pás a potom spustite systém napájania. Stlačte tlačidlo automatického podržania brzdy.

- Rozsvieti sa indikátor systému automatického podržania brzdy. Systém je zapnutý.

### ►► Automatické podržanie brzdy

#### ⚠ VÝSTRAHA

Na strmom svahu alebo klzkej ceste sa po zložení nohy z brzdového pedála môže vozidlo pohnúť aj napriek tomu, že je aktivovaný systém automatického podržania brzdy.

Ak sa vozidlo nečakane pohne, môže dôjsť k zrážke, ktorá môže skončiť vážnym zranením alebo smrťou.

Nikdy neaktivujte a nespoľiehajte sa na systém automatického podržania brzdy, ak chcete zabrániť pohybu vozidla na strmom svahu alebo klzkej ceste.

#### ⚠ VÝSTRAHA

Pri použití systému automatického podržania brzdy na parkovanie vozidla môže dôjsť k neočakávanému pohybu vozidla.

Ak sa vozidlo nečakane pohne, môže dôjsť k zrážke, ktorá môže skončiť vážnym zranením alebo smrťou.

Nikdy neopúšťajte vozidlo, keď je dočasne zabrzdené systémom automatického podržania brzdy. Pri parkovaní vozidla vždy zaradte prevodovku do polohy [P] a zatiahnite parkovaciu brzdu.

### ■ Aktivácia systému

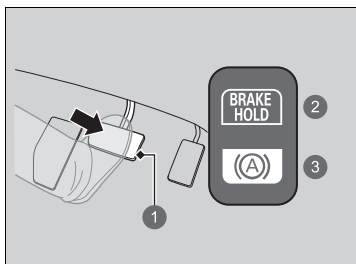

- 1 Brzdový pedál
- 2 Zap.
- 3 Rozsvieti sa

### ■ Deaktivácia systému

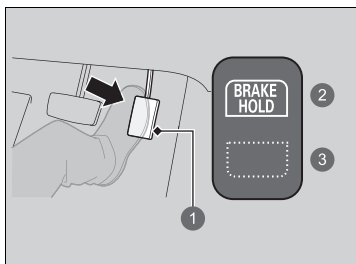

- 1 Plynový pedál
- 2 Zap.
- 3 Vypne sa

Stlačte brzdový pedál, aby vozidlo úplne zastavilo. Nesmie byť zaradený prevod **P** alebo **R**.

- Rozsvieti sa indikátor automatického podržania brzdy. Brzdenie sa podrží maximálne 10 minút.
- Po rozsvietení indikátora automatického podržania brzdy uvoľníte brzdový pedál.

### ☒ Automatické podržanie brzdy

Keď je systém aktivovaný, môžete vypnúť systém napájania alebo zaparkovať vozidlo rovnakým spôsobom ako zvyčajne.

☒ **Po zastavení** Str. 510

Či už je systém zapnutý alebo práve aktivovaný, automatické podržanie brzdy sa po každom vypnutí systému napájania vypne.

POKRAČOVANIE

505

Riadenie

►► Brzdzenie ► Brzdový systém

■ **Systém sa automaticky zruší, keď:**

- Aktivujete elektrickú parkovaciu brzdou.
- Uvoľníte brzdový pedál a zaradíte prevodovku do polohy **P** alebo **R**.

■ **Systém sa automaticky zruší a parkovacia brzda sa aktivuje v nasledujúcich prípadoch:**

- Brzdzenie sa podrží dlhšie ako 10 minút.
- Odopnete bezpečnostný pás vodiča.
- Systém napájania sa vypne.
- Vyskytne sa problém so systémom automatického podržania brzdy.

■ **Vypnutie systému automatického podržania brzdy**

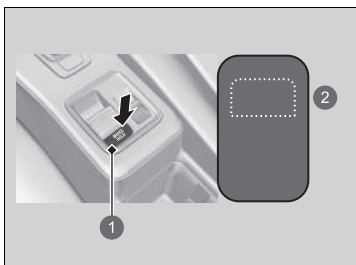

Keď je systém zapnutý, znova stlačte tlačidlo automatického podržania brzdy,

- Indikátor systému automatického podržania brzdy zhasne.

Ak chcete vypnúť automatické podržanie brzdy, kým je systém v prevádzke, stlačte tlačidlo automatického podržania brzdy a súčasne držte stlačený brzdový pedál.

- 1 Tlačidlo automatického podržania brzdy
- 2 Vypne sa

►► **Vypnutie systému automatického podržania brzdy**

Pred vstupom do autoumyvárne nezabudnite vypnúť systém automatického podržania brzdy.

Ak je systém automatického podržania brzdy v prevádzke a vozidlo je v pohybe, môžete počuť prevádzkový hluk.

## Protiblokovací brzdový systém (ABS)

### ■ ABS

Zabraňuje blokovaniu kolies a pomáha udržať kontrolu nad riadením rýchlym pumpovaním brzd, ktoré vykonáva omnoho rýchlejšie než vy.

Systém elektronického rozdelenia brzdnych síl (EBD), ktorý je súčasťou systému ABS, tiež vyrovnáva rozdelenie brzdnych síl spredu dozadu podľa zaťaženia vozidla.

Brzdový pedál nikdy nepumpujte. Systém ABS bude fungovať najlepšie vtedy, keď budete vždy vyvíjať pevný tlak na brzdový pedál. Niekedy sa tento postup označuje ako „zošliapnuť a ovládať smer“.

### ■ Prevádzka systému ABS

Keď sa systém ABS aktivuje, brzdový pedál môže mierne pulzovať. Stlačte brzdový pedál a držte ho pevne stlačený. Na suchom povrchu musíte na brzdový pedál zatlačiť veľmi prudko, aby sa systém ABS aktivoval. Ak sa však pokúšate zastaviť na snehu alebo ľade, pocítite, že sa systém ABS aktivoval okamžite.

Systém ABS sa môže aktivovať, keď stlačíte brzdový pedál pri jazde na:

- Mokrých alebo snehom pokrytých cestách.
- Cestách dláždených kameňom.
- Cestách s nerovným povrchom, napríklad s výtlkmi, prasklinami, poklopami atď.

Keď sa rýchlosť vozidla zníži pod 10 km/h, systém ABS sa vypne.

### ►► Protiblokovací brzdový systém (ABS)

#### POZNÁMKA

Systém ABS nemusí fungovať správne, ak používate nesprávny typ alebo veľkosť pneumatik.

Ak sa indikátor systému **ABS** počas jazdy rozsvieti a ostane svietiť, pravdepodobne sa vyskytol problém s týmto systémom. Zatiaľ čo normálne brzdenie tým nie je ovplyvnené, je možné, že systém ABS nebude funkčný. Nechajte vozidlo ihneď skontrolovať predajcovi.

Systém ABS nie je navrhnutý na znižovanie času ani vzdialenosti potrebnej na zabrzdzenie vozidla: Je navrhnutý tak, aby bránil blokovaniu brzdou silou a predchádzal tak šmyku a strate ovládateľnosti.

V nasledujúcich prípadoch bude vaše vozidlo potrebovať väčšiu brzdnu dráhu než vozidlo bez systému ABS:

- Pri jazde na nekvalitných alebo nerovných povrchoch, ako je napríklad štrk alebo sneh.
- Ak sú na pneumatikách nasadené snehové reťaze.

Pri systéme ABS možno pozorovať nasledovné:

- Zvuk motora vychádza z priestoru motora, keď sú stlačené brzdy alebo keď sa vykonávajú kontroly systému po zapnutí systému pohonu a pri zrýchľovaní vozidla.
- Vibrácie brzdového pedála alebo karosérie vozidla pri aktivácii systému ABS.

Tieto vibrácie a zvuky sú normálnym javom pri systéme ABS a nie sú dôvodom k znepokojeniu.

►► Brzdenie ► Systém brzdového asistenta

## Systém brzdového asistenta

Je určený na pomoc vodičovi prostredníctvom generovania väčšej brzdnej sily pri prudkom stlačení brzdového pedála v núdzových situáciách.

### ■ Používanie systému brzdového asistenta

Stlačte brzdový pedál pevne, aby ste dosiahli väčšiu brzdú silu.

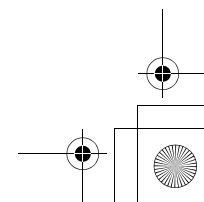
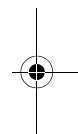
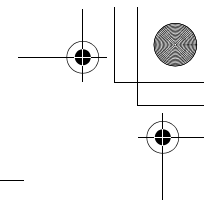
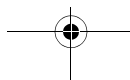
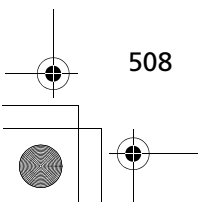
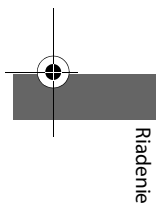

## Signál núdzového zastavenia

Aktivuje sa v prípade, keď počas jazdy rýchlosťou 60 km/h alebo vyššou začnete prudko brzdiť s cieľom upozorniť vodičov za vami na toto náhle brzdenie (začnú rýchlo blikať výstražné svetlá). To môže pomôcť upozorniť vodičov za vami na existujúcu situáciu a vodiči budú môcť prijať príslušné opatrenia na to, aby nedošlo k zrážke s vaším vozidlom.

### ■ Keď sa systém aktivuje:

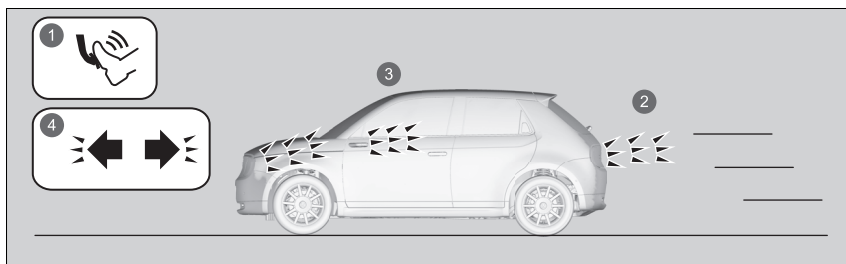

- 1 Prudké brzdenie
- 2 Brzdové svetlá sa rozsvietia
- 3 Výstražné svetlá začnú blikať
- 4 Indikátory výstražných svetiel začnú blikať

Výstražné svetlá prestanú blikať vtedy, keď:

- Uvoľníte brzdový pedál.
- Systém ABS sa deaktivuje.
- Rýchlosť spomalenia vozidla sa zmení na strednú.
- Stlačíte tlačidlo výstražných svetiel.

### ▣ Signál núdzového zastavenia

Signál núdzového zastavenia nie je systém, ktorý dokáže zabrániť možnému nárazu do zadnej časti vozidla spôsobenému prudkým brzdením. Tento systém rozbliká výstražné svetlá v čase prudkého brzdenia. Odporúčame, aby ste nikdy nebrzdili prudko, ak to nie je nevyhnutné.

Signál núdzového zastavenia sa neaktivuje, ak stlačíte tlačidlo výstražných svetiel.

Ak počas brzdenia prestane na chvíľu fungovať systém ABS, signál núdzového zastavenia sa nemusí vôbec aktivovať.

## Parkovanie vozidla

### Po zastavení

1. Pevne stlačte brzdový pedál.
2. Držte brzdový pedál stlačený a súčasne pomaly vytiahnite spínač elektrickej brzdy nadoraz.
3. Preradte prevodovku do polohy **P**.
4. Vypnite systém napájania.
  - ▶ Indikátor parkovacej brzdy a brzdového systému zhasne po približne 30 sekundách.

Elektrickú parkovaciu brzdú vždy zatahnite pevne, najmä ak vozidlo zaparkujete na svahu.

#### » Parkovanie vozidla

### ⚠ VÝSTRAHA

Ak vozidlo ponecháte bez dozoru a neustíte sa, že je zaradená parkovacia poloha, môže sa svojvoľne posunúť. Vozidlo, ktoré sa svojvoľne posunie, môže spôsobiť nehodu s následkom vážnych alebo smrteľných zranení. Kým sa neustíte, že sa na indikátore polohy radiacej páky zobrazuje symbol **P**, neustále držte nohu na brzdovom pedáli.

#### » Po zastavení

##### POZNÁMKA

V nasledujúcich situáciách sa môže poškodiť hnacie ústrojenstvo:

- Stlačením plynového a brzdového pedálu naraz.
- Preradenie na prevodový stupeň **P** pred úplným zastavením vozidla.

Keď vozidlo smeruje do kopca, neudržiavajte vozidlo v kopci stláčaním plynového pedála.

V opačnom prípade môže dôjsť k prehriatiu a zlyhaniu systému napájania.

Riadenie

#### ►► Po zastavení

V prípade extrémne nízkej teploty môže elektrická parkovacia brzda po aktivovaní zamrznúť. Ak očakávate takéto teploty, neaktivujte elektrickú parkovaciu brzdú, ale v prípade parkovania v svahu otočte predné kolesá tak, aby sa v prípade pohnutia vozidla dole svahom opreli o obrubník, alebo zablokujte kolesá, aby sa vozidlo nemohlo pohnúť. V prípade nevykonania žiadneho z týchto opatrení sa vozidlo môže neočakávane pohnúť a spôsobiť nehodu.

Riadenie



►► Parkovanie vozidla ► Systém parkovacieho snímača

## Systém parkovacieho snímača

Rohové, bočné\* a stredné snímače monitorujú prekážky okolo vozidla a zvuková signalizácia a obrazovka audiosystému/informačná obrazovka vás informujú o približnej vzdialenosti medzi vozidlom a prekážkou.

### ■ Umiestnenie a dosah snímačov

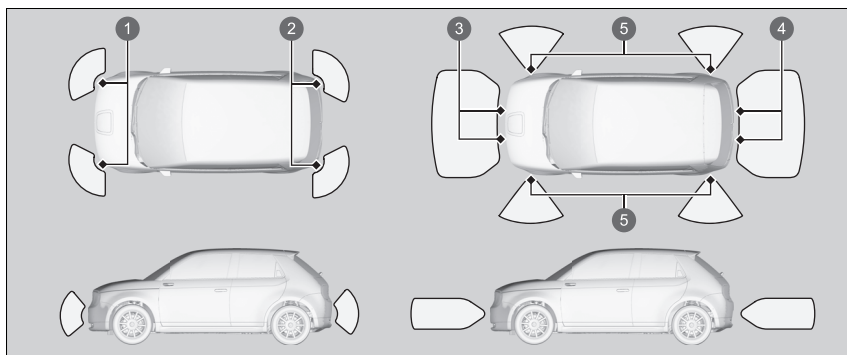

- 1 Predné rohové snímače
- 2 Zadné rohové snímače
- 3 Predné stredové snímače
- 4 Zadné stredové snímače
- 5 Bočné senzory (modely s parkovacím pilotom Honda)

### ►► Systém parkovacieho snímača

Aj napriek tomu, že tento systém je zapnutý, nikdy nezabudnite skontrolovať, či sa v blízkosti vozidla počas parkovania nenachádza žiadna prekážka.

Systém nemusí fungovať správne v nasledujúcich prípadoch:

- Snímače sú pokryté snehom, ľadom, blatom alebo nečistotami.
- Vozidlo sa nachádza na nerovnom povrchu (napríklad na tráve, nerovnostiach alebo vo svahu).
- Vozidlo sa nachádzalo vonku v horúcom alebo studenom počasí.
- Tento systém môžu ovplyvňovať zariadenia, ktoré generujú ultrazvukové vlny.
- Jazda v nepriaznivom počasí.

Systém nemusí snímať:

- Tenké alebo nízke predmety.
- Materiály, ktoré absorbujú zvukové vlny, ako napríklad sneh, bavlnu alebo materiál špongie.
- Predmety priamo pod nárazníkom.
- Prekážky bezprostredne pred nárazníkom.

Neumiestňujte žiadne príslušenstvo na snímače ani do ich okolia.

#### ► Modely s kamerou s viacerými pohľadmi

Keď sa vozidlo pohybuje vpred rýchlosťou 8 km/h alebo menej, systém rozpozná všetky prekážky pred vozidlom a pri približovaní sa k nim sa zobrazí obraz prednej kamery.

#### ► Kamera s viacerými pohľadmi\* Str. 523

Môžete nastaviť, či sa po rozpoznaní prekážky má alebo nemá zobrazit' obraz prednej kamery.

#### ► Prispôsobiteľné funkcie Str. 327

### ■ Zapnutie a vypnutie systému parkovacieho snímača

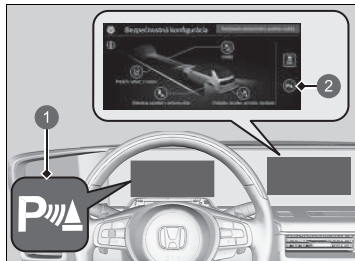

- 1 Indikátor parkovacieho snímača (zelený)
- 2 Ikona parkovacieho snímača

Ikona **P** sa nachádza v bezpečnostnej konfigurácii na obrazovke audiosystému/informačnej obrazovke.

Ak chcete deaktivovať parkovací snímač, stlačte ikonu **P**.

#### ☑ Zapnutie a vypnutie systému podpory riadenia Str. 326

Predné rohové, zadné rohové a zadné stredné snímače začnú snímať prekážky, keď je prevodovka v polohe **R** a rýchlosť vozidla je nižšia ako 8 km/h.

Predné rohové a predné stredové snímače začnú snímať prekážky po preradení prevodovky do inej polohy než **P** alebo **R**, keď je rýchlosť vozidla nižšia ako 8 km/h.

Keď je v prevádzke parkovací pilot Honda, systém parkovacích snímačov sa zapne a všetky parkovacie snímače začnú sledovať prekážky, pokiaľ bude rýchlosť vozidla nižšia než 8 km/h.



POKRAČOVANIE

513

Riadenie

►► Parkovanie vozidla ► System parkovacieho snímača

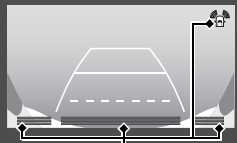
■ Keď sa skrátí vzdialenosť medzi vaším vozidlom a prekážkami

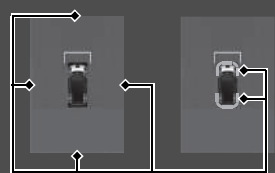
Interval prerušovaného pípania	Vzdialenosť medzi nárazníkom a prekážkou		Indikátor	Obrazovka audiosystému/ informačná obrazovka
	Rohový snímač/ Bočné snímače*2	Stredové snímače		
Stredne dlhý	—	Vpredu: Približne 100 – 60 cm Vzadu: Približne 110 – 60 cm	Bliká nažltlo*1	 <p>Indikátory sa rozsvietia v tých častiach, kde snímač rozpoznal prekážku.</p>  <p>Rozsvietenie indikátorov na mieste, kde snímač zistí prekážku.</p>  <p>Rozsvietenie indikátorov na mieste, kde snímač zistí prekážku*2.</p>
Krátky	Približne 60 – 45 cm	Približne 60 – 45 cm	Bliká naoranžovo	
Veľmi krátky	Približne 45 – 35 cm	Približne 45 – 35 cm		
Nepretržitý	Približne 35 cm alebo menej	Približne 35 cm alebo menej	Bliká načerveno	

\*1: V tejto fáze snímajú prekážky iba stredové senzory.

\*2: Keď je v prevádzke parkovací pilot Honda, snímače na stranách predného a zadného nárazníka môžu byť tiež aktívne.

### ■ Obsluha obrazovky

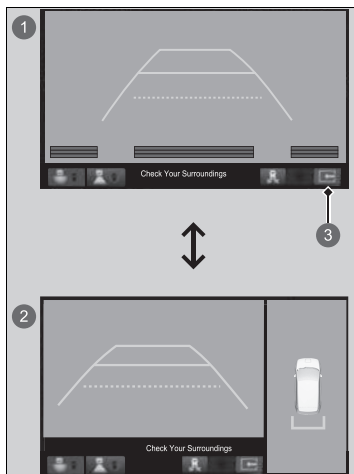

Zobrazenie môžete prepnúť na normálny alebo rozdelený režim dotykom na ikonu .

- 1 Normálne zobrazenie
- 2 Rozdelené zobrazenie
- 3 Ikona 

Riadenie

POKRAČOVANIE

►► Parkovanie vozidla ► Systém parkovacieho snímača

### ■ Vypnutie všetkých zadných snímačov

1. Nastavte režim napájania VOZIDLO VYPNUTÉ (UZAMKNUTIE).
2. Prepnete režim napájania do polohy ZAPNUTÉ a v priebehu 10 sekúnd ťuknite na ikonu parkovacieho snímača desaťkrát.
3. Prepnete režim napájania do polohy VOZIDLO VYPNUTÉ (UZAMKNUTIE).
4. Znovu prepnete režim napájania do polohy ZAPNUTÉ a v priebehu 20 sekúnd ťuknite na ikonu parkovacieho snímača desaťkrát.

► Zvuková signalizácia dvakrát pípne. Zadné snímače sa vypnú.

Ak chcete znova zapnúť zadné snímače, postupujte podľa vyššie uvedeného postupu. Keď znova zapnete zadné snímače, zvuková signalizácia trikrát pípne.

Keď je v prevádzke parkovací pilot Honda, systém parkovacích snímačov sa zapne a všetky parkovacie snímače začnú sledovať prekážky, pokiaľ bude rýchlosť vozidla nižšia než 8 km/h.

Riadenie

## Monitorovanie vozidiel blížiacich sa z boku \*

Pri cúvaní monitoruje priestory zadných rohov pomocou radarových snímačov a upozorní vás, ak zistí, že sa od zadného rohu približuje vozidlo.

Tento systém je praktický najmä vtedy, keď cúvate z parkovacieho miesta.

### ■ Spôsob fungovania systému

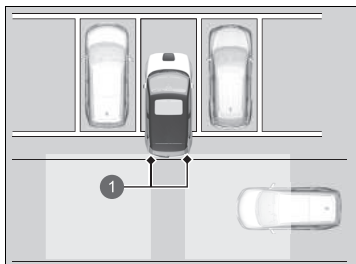

1 Radarové snímače: Pod rohami zadného nárazníka

Keď sa zistí vozidlo približujúce sa od zadného rohu, systém monitorovania vozidiel blížiacich sa z boku vás upozorní zvukovým signálom a zobrazením upozornenia.

Systém nerozpozná vozidlo približujúce sa priamo za vašim vozidlom a neupozorní vás na rozpoznané vozidlo, keď sa vozidlo pohybuje priamo za vašim vozidlom.

Systém neposkytuje upozornenia na vozidlá pohybujúce sa smerom od vášho vozidla a môže vás upozorniť na chodcov, cyklistov alebo stojace objekty.

Systém sa aktivuje v nasledujúcich prípadoch:

- Je nastavený režim napájania ZAPNUTÉ.
- Monitor vozidiel blížiacich sa z boku je zapnutý.
- ▶ **Zapnutie a vypnutie monitora vozidiel blížiacich sa z boku** Str. 520
- Prevodovka je v polohe **R**.
- Vaše vozidlo sa pohybuje rýchlosťou 5 km/h alebo nižšou.

### ▶ Monitorovanie vozidiel blížiacich sa z boku \*

#### ⚠ POZOR

Systém monitorovania vozidiel blížiacich sa z boku nedokáže rozpoznať všetky približujúce sa vozidlá, pričom približujúce vozidlo sa nemusí rozpoznať vôbec.

Ak pohľadom vopred neoveríte, či je bezpečné s vozidlom cúvať, môže to viesť k zrážke.

Pri cúvaní sa nespoliehajte len na tento systém, vždy používajte zrkadlá a pred začatím cúvania sa rozhľadnite do priestoru za vozidlom a po jeho stranách.

Monitor vozidiel blížiacich sa z boku nemusí lokalizovať blížiace sa vozidlo, môže oneskorene lokalizovať blížiace sa vozidlo alebo môže upozorňovať na lokalizáciu bez blížiaceho sa vozidla v nasledujúcich prípadoch:

- Radarový snímač blokuje prekážka, napríklad iné vozidlo alebo stena v blízkosti zadného nárazníka vášho vozidla.
- Vaše vozidlo sa pohybuje rýchlosťou približne 5 km/h alebo vyššou.
- Vozidlo sa približuje inou rýchlosťou než približne 10 km/h až 25 km/h.
- Systém zachytí vonkajšie rušenie, napríklad iné radarové snímače z iného vozidla alebo silné rádiové vlny vysielané z blízkeho zariadenia.

Riadenie

\* Nie je k dispozícii u všetkých modelov

POKRAČOVANIE

517

## ▶▶ Parkovanie vozidla ▶ Monitorovanie vozidiel blížiacich sa z boku \*

## ▶▶ Monitorovanie vozidiel blížiacich sa z boku \*

- Niektorý roh zadného nárazníka je zakrytý snehom, ľadom, blatom alebo nečistotami.
- Je nepriaznivé počasie.
- Vaše vozidlo je na svahu.
- Vozidlo je naklonené kvôli ťažkému nákladu v zadnej časti.
- Vozidlo cúva smerom k stene, stĺpu, vozidlu a podobne.

Zadný nárazník alebo snímače sú nevhodne opravené alebo zadný nárazník je zdeformovaný. Nechajte vozidlo skontrolovať predajcovi.

Aby systém správne fungoval, vždy udržiajte oblasť v rohoch zadného nárazníka čistú.

Rohovú časť zadného nárazníka nezakrývajte žiadnymi štítkami ani nálepkami.

Výstražná zvuková signalizácia systému parkovacieho snímača má prednosť pred zvukovou signalizáciou monitora vozidiel blížiacich sa z boku, keď snímače rozpoznajú prekážky v tesnej vzdialenosti.

Riadenie

## ■ Keď systém rozpozná vozidlo

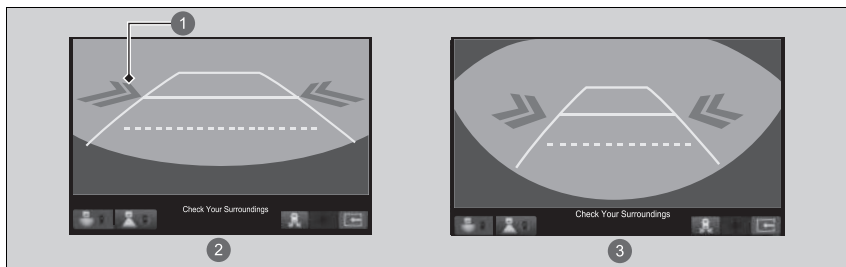

- 1 Ikona šípky
- 2 Normálne zobrazenie
- 3 Širokohlé zobrazenie

Ikona šípky sa zobrazí na okraji displeja audiosystému/informačného displeja, ak sa k vám blíži vozidlo.

## ► Keď systém rozpozná vozidlo

Ak sa indikátor v pravom dolnom rohu zmení na žltý indikátor , keď je prevodovka v polohe **R**, v blízkosti snímača sa pravdepodobne nahromadilo blato, sneh, ľad a iné nečistoty. Systém je dočasne zrušený. Skontrolujte prítomnosť prekážok v rohoch nárazníka a v prípade potreby danú oblasť dôkladne očistite.

Ak sa indikátor rozsvieti, kým je prevodovka v polohe **R**, pravdepodobne došlo k problému s monitorom križujúcej premávky. Nepoužívajte systém a nechajte vozidlo skontrolovať predajcovi.

Ak sa zobrazenie nezmení, keď je prevodovka v polohe **R**, mohol sa vyskytnúť problém so systémom zadnej kamery a so systémom monitorovania vozidiel blížiacich sa z boku. Nepoužívajte systém a nechajte vozidlo skontrolovať predajcovi.

Riadenie

POKRAČOVANIE

519



►► Parkovanie vozidla ► Monitorovanie vozidiel blížiacich sa z boku \*

## ■ Zapnutie a vypnutie monitora vozidiel blížiacich sa z boku

Ťuknutím zapnete a vypnete systém. Indikátor sa rozsvieti spolu so zapnutým systémom. Systém môžete zapínať a vypínať prostredníctvom prispôsobenej funkcie na obrazovke audiosystému/informačnej obrazovke.

▣ **Prispôsobiteľné funkcie** Str. 327

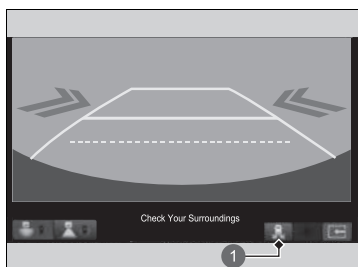

1 Ikona

Riadenie

## Zadná kamera s viacerými pohľadmi\*

### Informácie o zadnej kamere s rôznymi režimami zobrazenia

Obrazovka audiosystému/informačná obrazovka dokáže zobrazit' obraz cúvacej kamery. Po preradení prevodovky do polohy **R** sa zobrazenie automaticky zmení na zobrazenie cúvacej kamery.

#### Zobrazovaná oblasť zadnej kamery v rôznych režimoch zobrazenia

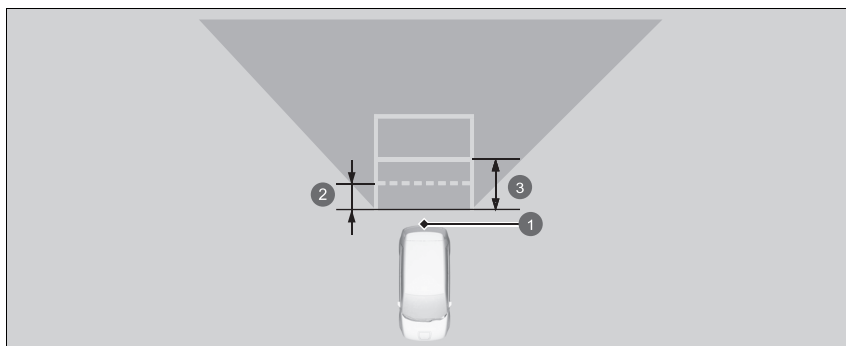

- 1 Kamera
- 2 Pribl. 50 cm
- 3 Pribl. 1 m

\* Nie je k dispozícii u všetkých modelov

#### Informácie o zadnej kamere s rôznymi režimami zobrazenia

Zobrazenie cúvacej kamery je obmedzené. Nie je možné sledovať rohové časti nárazníka ani to, čo sa nachádza pod nárazníkom. Špecifický objektív kamery taktiež spôsobuje, že objekty sa zdajú byť bližšie alebo ďalej ako v skutočnosti.

Skôr ako začnete cúvať, pohľadom overte, či je cúvanie bezpečné. Niektoré podmienky (napríklad počasie, osvetlenie a vysoké teploty) môžu taktiež obmedziť rozhľad dozadu. Nespoliehajte sa na zobrazenie cúvacej kamery, ktorá neposkytuje všetky informácie o stave za zadnou časťou vozidla.

Ak sa na objektíve kamery nachádzajú nečistoty alebo vlhkosť, očistite ho mäkkou navlhčenou handričkou.

Riadenie

POKRAČOVANIE

521

►► **Zadná kamera s viacerými pohľadmi** ► **Informácie o zadnej kamere s rôznymi režimami zobrazenia**

Na obrazovke audiosystému/informačnej obrazovke je možné sledovať tri rôzne režimy kamery.

Režim prepnete stlačením príslušnej ikony.

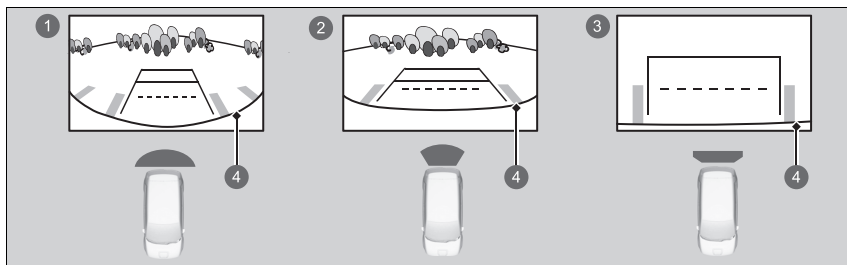

- 1 Režim širokougľého zobrazenia
- 2 Režim normálneho zobrazenia
- 3 Režim zobrazenia zhora nadol
- 4 Nárazník

- Ak ste naposledy používali režim zobrazenia Širokougľý alebo Normálny, rovnaký režim sa vyberie, keď najbližšie preradíte prevodovku do polohy **R**.
- Ak ste pred vypnutím motora používali režim zobrazenia zhora nadol, pri ďalšom nastavení systému napájania na možnosť ZAPNUTÉ a preradení prevodovky do polohy **R** sa vyberie režim širokougľého zobrazenia.
- Ak ste používali režim zobrazenia Zhora nadol a po preradení prevodovky mimo polohy **R** uplynulo 10 sekúnd, pri nasledujúcom preradení prevodovky do polohy **R** sa aktivuje režim zobrazenia Širokougľý.

► **Informácie o zadnej kamere s rôznymi režimami zobrazenia**

Nastavenia **Pevná vodiaca čiara** a **Dynam. vodiaca čiara** je možné zmeniť.

► **Prispôsobiteľné funkcie** Str. 327

**Pevná vodiaca čiara**

**Zapnuté:** Po preradení prevodovky do polohy **R** sa zobrazia vodiace čiary.

**Vypnuté:** Hlavné línie sa nezobrazia.

**Dynamická vodiaca čiara**

**Zapnuté:** Hlavné línie sa pohybujú podľa smeru otočenia volantu.

**Vypnuté:** Hlavné línie sa nepohybujú.

Keď systém parkovacieho snímača rozpozná prekážku, zobrazí sa indikátor.

► **Systém parkovacieho snímača** Str. 512

## Kamera s viacerými pohľadmi \*

Je to systém so štyrmi kamerami, ktorý sleduje oblasti bežne známe ako „mŕtve uhly“ z rôznych uhlov, a potom zobrazuje obraz na audio/informačnej obrazovke. Tento systém možno používať na:

- Kontrolu prekážok pri pohybe v **R**.
  - **Kontrola prekážok na zadnej časti vášho vozidla** Str. 530
- Kontrolu pravej a ľavej strany vozidla pri prechádzaní na križovatkách so zlou viditeľnosťou (zablokovaný výhľad atď.).
  - **Kontrola predného zobrazenia slepého uhla v križovatkách.** Str. 534
- Kontrolu prekážok pred vozidlom pri parkovaní alebo manévrovaní v stiesnených priestoroch.

### ☒ Kamera s viacerými pohľadmi \*

#### ⚠ VÝSTRAHA

Neschopnosť vizuálne posúdiť oblasť okolo vozidla (priamo alebo pomocou zrkadiel) môže viesť k nehode, ktorá môže spôsobiť vážne zranenie alebo smrť.

Oblasti zobrazené na displeji systému kamery s viacerými pohľadmi sú obmedzené. Displej nemusí zobrazovať všetkých chodcov alebo iné predmety v okolí vášho vozidla.

Pri posudzovaní, či je jazda s vašim vozidlom bezpečná, sa nespoliehajte iba na displej systému kamery s viacerými pohľadmi.

#### ⚠ VÝSTRAHA

Ak nebudete pri riadení vozidla venovať náležitú pozornosť okoliu, môže dôjsť k nehode, ktorá môže spôsobiť vážne zranenie alebo smrť.

Na zmiernenie rizika kolízie sa pozerajte na displej systému kamery s viacerými pohľadmi len vtedy, keď je to bezpečné.

Systém kamery s viacerými pohľadmi neodstraňuje všetky mŕtve uhly. Tento systém slúži len ako doplnok komfortu vodiča.

\* Nie je k dispozícii u všetkých modelov

POKRAČOVANIE

523

Riadenie

## ▶▶ Kamera s viacerými pohľadmi\*▶▶

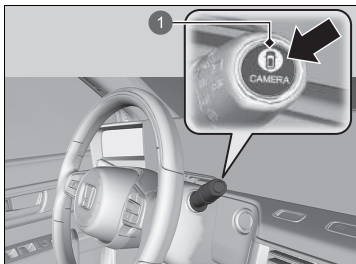
■ **Zobrazenie obrazu z kamier s viacerými pohľadmi**1 Tlačidlo **CAMERA**■ **Pre predné zobrazenia:**

Stlačte tlačidlo **CAMERA**, keď vozidlo stojí alebo sa pohybuje rýchlosťou do 20 km/h alebo pomalšie. Znova stlačte toto tlačidlo na prepínanie pohľadov kamery.

■ **Pre zadné zobrazenia:**

Keď vozidlo stojí, zmeníte polohu radenia na **R**. Znova stlačte tlačidlo **CAMERA** alebo ikonu kamery na prepnutie na režim spätného pohľadu. Nastavenie displeja môžete prispôsobiť.

➤ **Prispôsobiteľné funkcie** Str. 327

➤ **Kamera s viacerými pohľadmi\***

Objektívy kamery udržiavajte vždy čisté a bez nečistôt.

Keď systém parkovacieho snímača rozpozná prekážku, zobrazí sa indikátor.

➤ **Systém parkovacieho snímača** Str. 512

Keď sa zistí vozidlo približujúce sa od zadného rohu, monitor vozidiel blížiacich sa z boku vás na to upozorní.

➤ **Monitorovanie vozidiel blížiacich sa z boku\***  
Str. 517

### ■ Umiestnenie kamery a zobrazenia

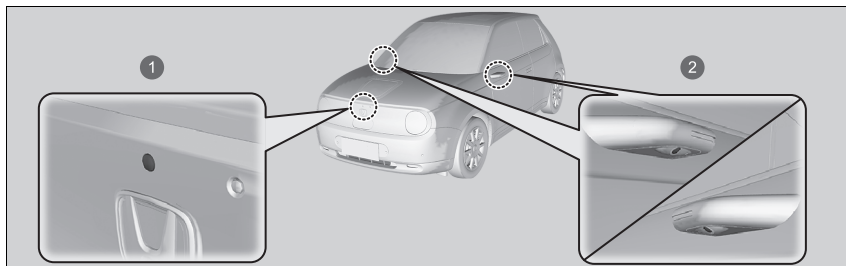



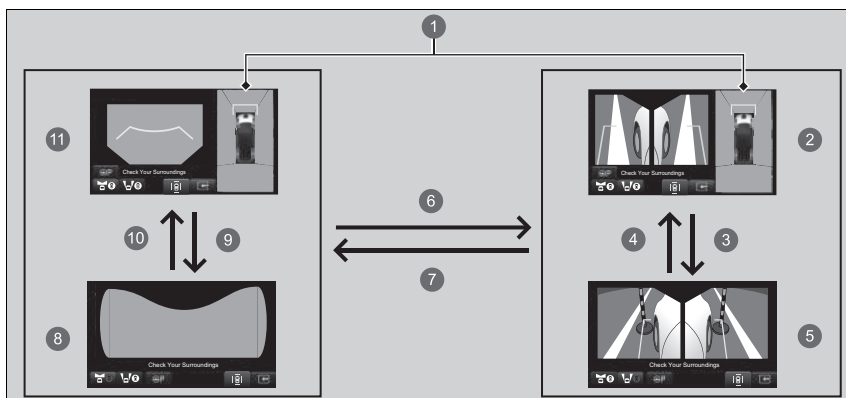









- 1 Kamera predného pohľadu
- 2 Kamery bočného pohľadu



Riadenie

POKRAČOVANIE

►► Kamera s viacerými pohľadmi\*►►

- 1 Dolný pohľad: Pohľad zhora vytvorený kombináciou obrazov zaznamenaných štyrmi kamerami.
- 2 Ľavý a pravý bočný pohľad + dolný pohľad
- 3  alebo \*1
- 4  alebo \*1
- 5 Ľavý a pravý bočný pohľad
- 6  alebo  alebo tlačidlo **CAMERA**
- 7  alebo 
- 8 Pohľad predného slepého uhla
- 9  alebo \*1
- 10  alebo \*1
- 11 Predný pohľad + dolný pohľad

Cez jedinečné objektívy kamery s viacerými pohľadmi sa vzdialenosti javia iné, ako sú v skutočnosti. Objekty na obrazovke audiosystému/informačnej obrazovke sa môžu zdať bližšie alebo ďalej a môžu byť skreslené. Tento jav je tým výraznejší, čím ďalej sa objekt nachádza od vozidla.

Riadenie

\*1: Displej môžete prepínať aj dotykom na obrazovku zobrazenia.

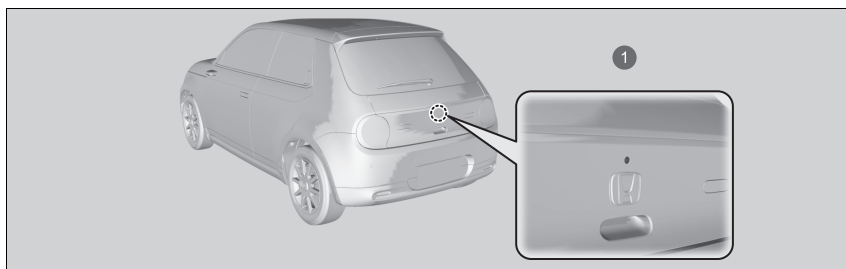

1 Cúvacia kamera

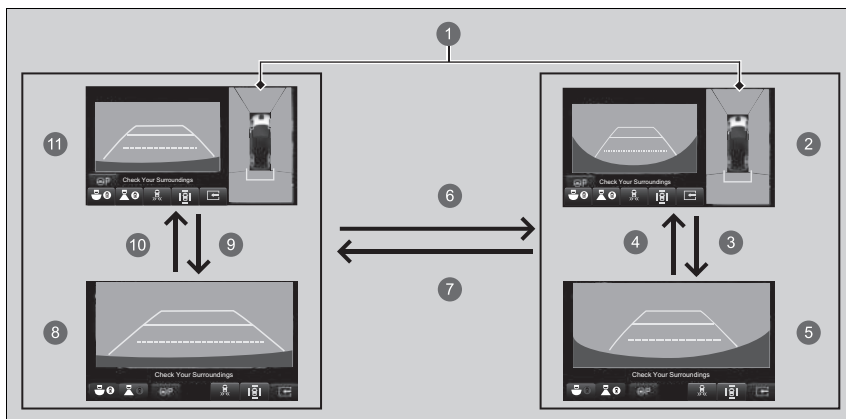

1 Dolný pohľad: Pohľad zhora vytvorený kombináciou obrazov zaznamenaných štyrmi kamerami.

2 Zadný širokougľý pohľad + dolný pohľad

POKRAČOVANIE

Riadenie



►► Kamera s viacerými pohľadmi\* ►

- 3 alebo \*1
- 4 alebo \*1
- 5 Zadný širokouhlý pohľad
- 6 alebo alebo tlačidlo **CAMERA**
- 7 alebo \*
- 8 Zadný normálny pohľad
- 9 alebo \*1
- 10 alebo \*1
- 11 Zadný normálny pohľad + dolný pohľad

Cez jedinečné objektívy kamery s viacerými pohľadmi sa vzdialenosti javia iné, ako sú v skutočnosti. Objekty na obrazovke audiosystému/informačnej obrazovke sa môžu zdať bližšie alebo ďalej a môžu byť skreslené. Tento jav je tým výraznejší, čím ďalej sa objekt nachádza od vozidla.

Riadenie

\*1: Displej môžete prepínať aj dotykom na obrazovku zobrazenia.

## Referenčné čiary a vodiace čiary

Keď je systém kamier s viacerými pohľadmi zapnutý, môžu sa zobraziť nasledujúce položky.

**Pevná vodiaca čiara:** Pomáha vám získať pocit vzdialenosti medzi vašim vozidlom a zadným prostredím. Vzdialenosť sa môže javiť iná, ako skutočná vzdialenosť.

**Dynamická vodiaca čiara:** Indikuje smer vozidla podľa aktuálnej polohy volantu.

## Zobrazenie obrazu z kamier s viacerými pohľadmi

Navigačný systém je deaktivovaný, keď je radiaca páka v polohe **R**.

Ak stlačíte tlačidlo **CAMERA**, keď je rýchlosť vozidla vyššia ako 20 km/h, zobrazí sa pohotovostná obrazovka. Ak sa rýchlosť vozidla zníži pod 20 km/h, obrazovka sa prepne na zobrazenie kamerového systému s viacerými pohľadmi.

Polohy/vzdialenosti naznačené pomocnými čiarami a pohľadmi kamery na displeji sa môžu líšiť od skutočných polôh/vzdialeností v dôsledku zmien vo výške vozidla, stavu vozovky a ďalších faktorov. Vodiace čiary by sa mali používať len ako pomôcka.

Vodiace čiary je možné zapínať a vypínať pomocou obrazovky audiosystému/ informačnej obrazovky.

► **Prispôbitelné funkcie** Str. 327

Ak vodiace čiary vypnete, ostanú vypnuté až dovtedy, kým ich znovu nezapnete.

Riadenie

POKRAČOVANIE

529

## ►► Kamera s viacerými pohľadmi\* ►►

## ■ Používanie kamery s viacerými pohľadmi

## ■ Kontrola prekážok na zadnej časti vášho vozidla

Po preradení radiácie páky do polohy **R** sa zobrazenie na displeji automaticky zmení na pohľad zadnej kamery.

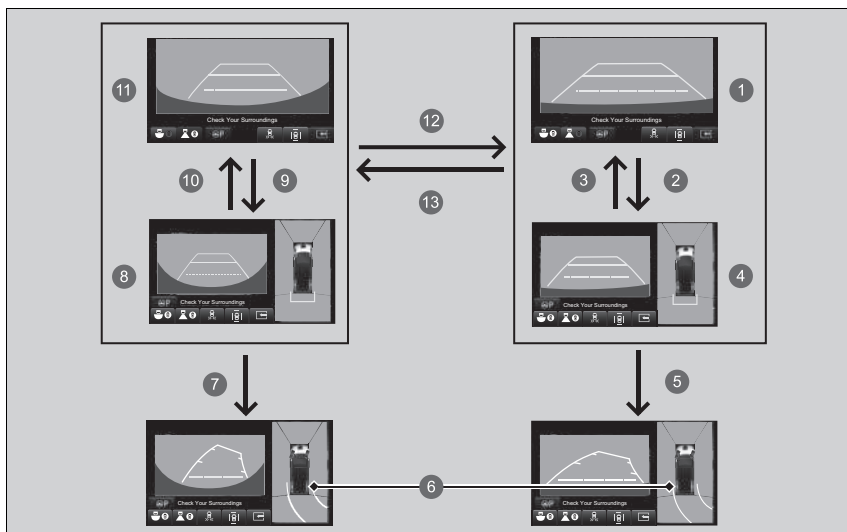

Riadenie

## ►► Kontrola prekážok na zadnej časti vášho vozidla



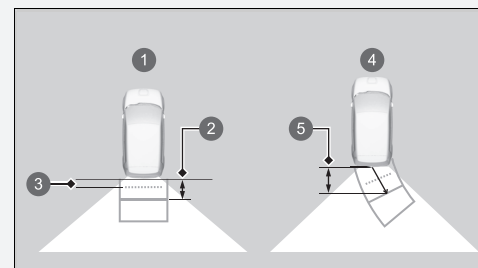















Pri zmene polohy prevodového stupňa z/na **R** sa môže vyskytnúť oneskorenie pri prepínaní medzi obrazovkou audiosystému/informačnou obrazovkou a zobrazením pohľadu vzadu.



Približné vzdialenosti:

- 1 Označujú vodiace čiar
- 2 1 m
- 3 50 cm
- 4 Označujú projekčné čiar
- 5 1 m

►► Kamera s viacerými pohľadmi ►►

- 1 Zadný normálny pohľad
- 2   alebo \*1
- 3   alebo \*1
- 4 Zadný normálny pohľad + dolný pohľad
- 5 Keď sa volant otočí o viac než 90 stupňov
- 6 Projekčné čiary sa objavia 25 cm od karosérie vozidla.
- 7 Keď sa volant otočí o viac než 90 stupňov
- 8 Zadný širokougľý pohľad + dolný pohľad
- 9   alebo \*1
- 10   alebo \*1
- 11 Zadný širokougľý pohľad
- 12   alebo  alebo tlačidlo **CAMERA**
- 13   alebo  alebo tlačidlo **CAMERA**

Riadenie

\*1: Displej môžete prepínať aj dotykom na obrazovku zobrazenia.

POKRAČOVANIE

531

►► Kamera s viacerými pohľadmi\* ►►

■ **Kontrola na stranách vášho vozidla**

Obrazovku pohľadu vpredu dole môžete zobrazit pomocou všetkých štyroch kamier v systéme. Stlačením tlačidla **CAMERA**, keď je rýchlosť vozidla nižšia ako 20 km/h, sa obraz zmení nasledovne.

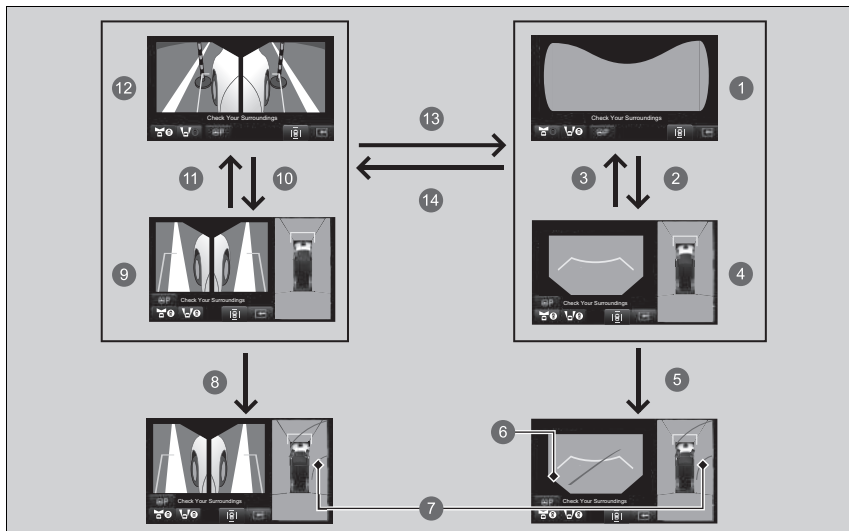







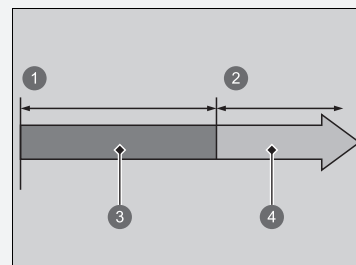





Riadenie

►► **Kontrola na stranách vášho vozidla**

Keď sa zobrazuje obraz z kamier s viacerými pohľadmi a rýchlosť vozidla prekročí 25 km/h, pohľad spredu alebo z boku sa automaticky prepne na obrazovku audiosystému/informačnú obrazovku.



- 1 0 km/h
- 2 25 km/h
- 3 Obrazovka kamery
- 4 Obrazovka audiosystému/  
informačná obrazovka

- 1 Pohľad predného slepého uhla
- 2  alebo \*1
- 3  alebo \*1
- 4 Predný pohľad + dolný pohľad
- 5 Keď sa volant otočí o viac než 90 stupňov
- 6 Mŕtve uhly sa zobrazujú čiernou farbou.
- 7 Projekčné čiary sa objavia 25 cm od karosérie vozidla.
- 8 Keď sa volant otočí o viac než 90 stupňov
- 9 Ľavý a pravý bočný pohľad + dolný pohľad
- 10  alebo \*1
- 11  alebo \*1
- 12 Ľavý a pravý bočný pohľad
- 13  alebo  alebo tlačidlo **CAMERA**
- 14  alebo  alebo tlačidlo **CAMERA**

#### ►► Kontrola na stranách vášho vozidla

Približná vzdialenosť udávaná referenčnou čiarou

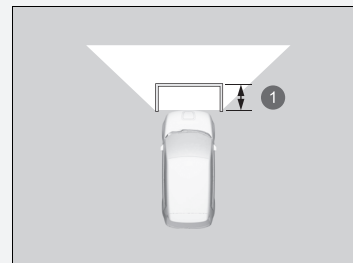

1 1 m

Riadenie

\*1: Displej môžete prepínať aj dotykcom na obrazovku zobrazenia.

POKRAČOVANIE

533

►► Kamera s viacerými pohľadmi\* ►►

### ■ Kontrola predného zobrazenia slepého uhla v križovatkách.

Obrazovka predného slepého uhla je užitočná, keď potrebujete sledovať, či neprichádzajú vozidlá z ktoréhokoľvek smeru na križovatke so zlou viditeľnosťou.

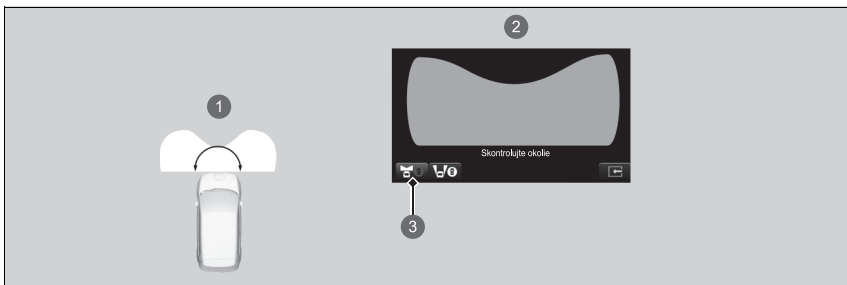

- 1 Uhol snímaný obrazovkou predného slepého uhla je 180 stupňov.
- 2 Obrazovka predného slepého uhla
- 3 Keď stlačíte tlačidlo **CAMERA** a ikonu pohľadu predného slepého uhla alebo sa dotknete pohľadu predného slepého uhla.

Riadenie

### ►► Kontrola predného zobrazenia slepého uhla v križovatkách.

Predné zobrazenie slepého uhla je širokouhlý pohľad. Obraz bude do značnej miery zdeformovaný a objekty sa môžu javiť bližšie alebo vzdialenejšie, než v skutočnosti sú.

### ■ Kontrola na stranách vášho vozidla

Obrazovky z bočného pohľadu sú vhodné, keď chcete zastaviť pri obrubníku alebo pri mýtnej búde alebo keď pomaly prechádzate popri oproti idúcim vozidlám po úzkej ceste.

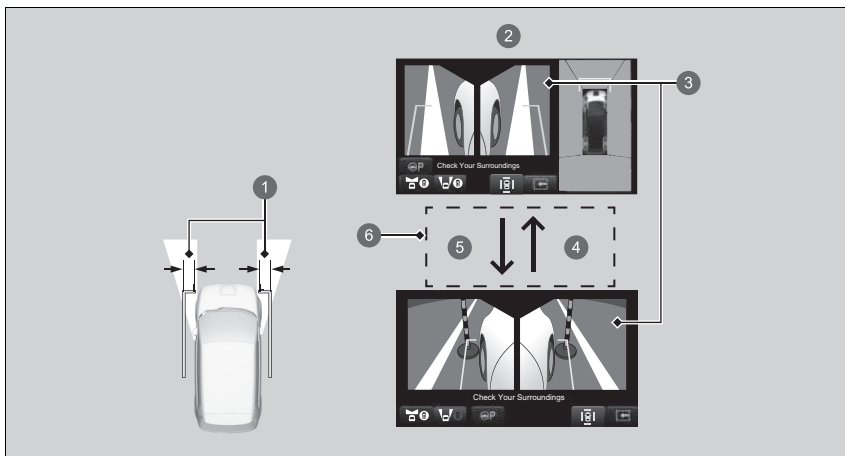

- 1 30 cm
- 2 Obrazovka bočného pohľadu
- 3 Bočné pohľady: Obrazy z kamier bočného pohľadu
- 4 alebo \*1
- 5 alebo \*1
- 6 Displej môžete prepínať aj dotykom na obrazovku zobrazenia.

Približná vzdialenosť, ktorú naznačujú projekčné čiary, je 30 cm od vozidla.



►► Kamera s viacerými pohľadmi\* ►► Obmedzenia systému kamier s viacerými pohľadmi

## Obmedzenia systému kamier s viacerými pohľadmi

Systém nemusí fungovať správne v nasledujúcich podmienkach.

Podmienky	Riešenia
Projekčná čiara nie je presná	Poloha je automaticky napravená.
<p>Obrazy sa nemusia zreteľne zobraziť, ak:</p> <ul style="list-style-type: none"> <li>• Systém aktivujete v nepriaznivom počasí (silný dážď, sneh, hmla, atď.) alebo v tme.</li> <li>• Teploty kamery sú príliš vysoké.</li> <li>• Náhlý prechod zo svetla do tmy a naopak, napríklad pri vchode do tunela alebo východe z neho.</li> <li>• Pri jazde oproti slnečnému svetlu (napr. na svitaní alebo za súmraku).</li> <li>• Objektív kamery je poškrábaný.</li> </ul>	<p>Nepoužívajte systém kamier s viacerými pohľadmi, ale spoľiehajte sa iba na vizuálne potvrdenie, kým podmienky neumožnia systému správne fungovať.</p>
<ul style="list-style-type: none"> <li>• Objektív kamery je špinavý, vlhký alebo pokrytý nečistotami.</li> <li>• Keď sa na objektív kamery dostane voda alebo hmyz.</li> </ul>	Objektív kamery vyčistíte mäkkou handričkou navlhčenou vodou, jemným čistiacim prostriedkom alebo čistiacim prostriedkom na sklo.
<ul style="list-style-type: none"> <li>• Obrazovka audiosystému/informačná obrazovka je špinavá.</li> </ul>	Utrite obrazovkou suchou utierkou.
Uhol kamery je zmenený.	Kamera alebo oblasť okolo kamery bola vážne ovplyvnená.
Kým sa systém kamery s viacerými pohľadmi používa, zobrazuje sa chybové hlásenie.	Systém kamier s viacerými pohľadmi nepoužívajte a nechajte vozidlo skontrolovať predajcovi.
Obraz sa nezobrazí na obrazovke, keď stlačíte tlačidlo <b>CAMERA</b> na obrazovke audiosystému/informačnej obrazovke a vozidlo sa pohybuje rýchlosťou 20 km/h alebo pomalšie.	

Riadenie

## Parkovací pilot Honda\*

### ■ Parkovací pilot Honda

Tento systém asistuje pri parkovaní a vychádzaní z parkovacieho miesta. Kamery a sonarové snímače rozpoznajú parkovacie miesto a nastaví trasu na toto miesto alebo von z neho. Systém vám potom pomôže zaparkovať alebo opustiť parkovacie miesto upravením vašej rýchlosti, posúvaním volantu a zmenou radenia.

### ▣ Parkovací pilot Honda\*

#### ⚠ VÝSTRAHA

#### **Parkovací pilot Honda nie je automatický parkovací systém.**

Ako všetky asistenčné systémy, aj parkovací pilot Honda má určité obmedzenia.

Nadmerné spoliehanie sa na tento systém môže viesť k zrážke.

Ak sa počas používania systému vyskytnú nasledujúce situácie, zastavte vozidlo alebo zastavte prevádzku systému a vyhnite sa situácii manuálne.

- Keď hrozí zrážka s prekážkou, chodcom alebo iným vozidlom.
- Keď narazíte na obrubníky, hrbole alebo zarážky kolies, cez ktoré nie je možné prejsť.
- Keď sa chystáte prejsť do oblasti so zakázaným vstupom.

Podobne ako pri manuálnom parkovaní vždy vizuálne a priamo skontrolujte svoje okolie.

Riadenie

\* Nie je k dispozícii u všetkých modelov

POKRAČOVANIE

537

## ▶▶ Parkovací pilot Honda\* ▶▶

Systém je možné používať v nasledujúcich prípadoch:

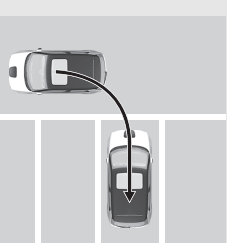
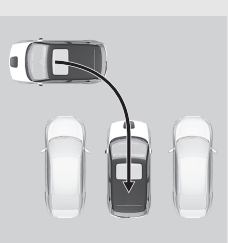
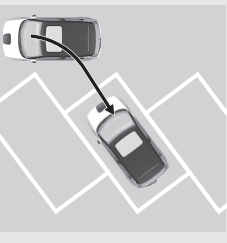
Parkovacie vzory	Parkovacie miesta s čiarami ohraničenia	Parkovacie miesta bez čiar ohraničenia
Parkovanie cúvaním		
Cúvanie na parkovacie miesto so šikmým státím*1		—

\*1: Parkovacie miesto je možné rozpoznať, ak sa na ňom nachádzajú aspoň tri čiar ohraničenia a obsahuje dostatok priestoru pre dve alebo viac vozidiel.

## ▶▶ Parkovací pilot Honda\* ▶▶

## ⚠ VÝSTRAHA

**Nepoužívajte tento systém na nevhodných miestach**

Nepoužívajte parkovaciaho pilota Honda na svahoch, pre nepravidelne tvarované parkovacie miesta a na ďalších miestach, ktoré nie sú vhodné na jeho používanie.

➤ **Nevhodné miesta na použitie systému**

Str. 540

Informácie o predných/bočných/zadných kamerách nájdete na nasledujúcej strane.

➤ **Umiestnenie kamery a zobrazenia** Str. 525

Pokyny týkajúce sa správnej manipulácie so sonarovými snímačmi nájdete na nasledujúcej strane.

➤ **Radarové senzory** Str. 497

Parkovacie vzory	Parkovacie miesta s čiarami ohraničenia	Parkovacie miesta bez čiar ohraničenia
Pozdĺžne parkovanie		
Výjazd pozdĺžneho parkovacieho miesta*1		

\*1: Obmedzené, keď sa pred vozidlom nachádza ďalšie vozidlo.

Riadenie

POKRAČOVANIE

►► Parkovací pilot Honda\* ►

### ■ Nevhodné miesta na použitie systému

Parkovací pilot Honda nie je vhodné používať na miestach, kde by sa mohlo stať, že sa vozidlo nebude môcť pohnúť dopredu ani dozadu alebo kde by mohlo ľahko preklzávať. Tu je niekoľko príkladov nevhodného miesta.

- Miesto sa nachádza na svahu.
- Oblasť je kopcovitá alebo nerovná.
- Oblasť je nespevnená a pozostáva z piesku, štrku, trávy atď.
- Oblasť je pokrytá snehom.
- Oblasť je klzká vplyvom snehu, ľadu atď.
- Pruh je úzky.
- Pred vozidlom sa nachádza prekážka.
- Parkovacie miesto je zahnuté.
- Vozidlá stojace v okolí sú zaparkované mimo pruhov.

Riadenie

Parkovanie cúvaním

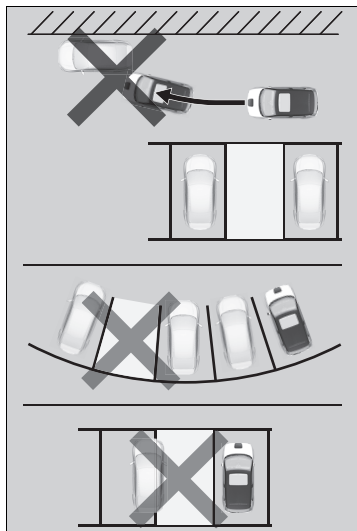

Riadenie

POKRAČOVANIE

►► Parkovací pilot Honda\* ►►

Pozdĺžne parkovanie

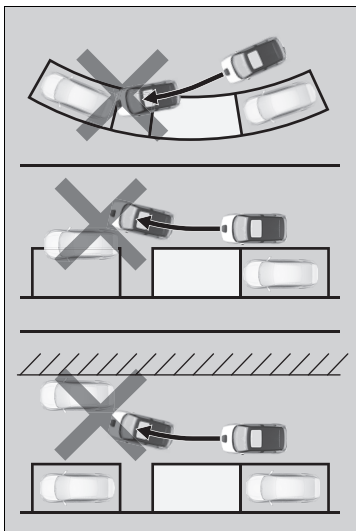

Riadenie

## ■ Ako používať parkovacieho pilota Honda

### ■ Ako prejsť na parkovacie miesto

Parkovacieho pilota Honda môžete využiť pri parkovaní na miestach s čiarami ohraničenia alebo podobnými vodiacimi čiarami, ako je to znázornené na obrázkoch nižšie. Ak sú parkovacie miesta v porovnaní s vodiacimi čiarami príliš úzke alebo široké, nie je možné správne zaparkovať.

Parkovanie cúvaním\*1

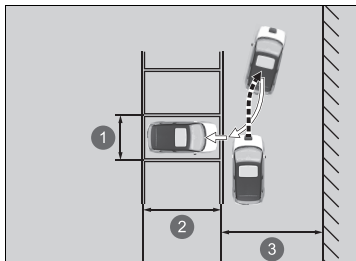

- 1 Zhruba 2,5 m
- 2 Dĺžka vozidla + zhruba 0,5 m alebo viac
- 3 Šírka pruhov 5,5 m alebo viac

\*1: Ak nie sú prítomné čiary ohraničenia, vzdialenosť medzi dvoma ďalšími vozidlami je zhruba 3,2 m.

POKRAČOVANIE

▶ Ako používať parkovacieho pilota Honda

## ⚠ VÝSTRAHA

**Dávajte pozor, aby sa vám ruky nezachytili do volantu.**  
**Volant sa bude otáčať automaticky. Dávajte pozor, aby sa vám ruky nezachytili do volantu.**

Keď sa používa parkovací pilot Honda, nie je možné upraviť hlasitosť zvuku.

Riadenie



►► Parkovací pilot Honda\* ►►

Cúvanie na parkovacie miesto so šikmým státím

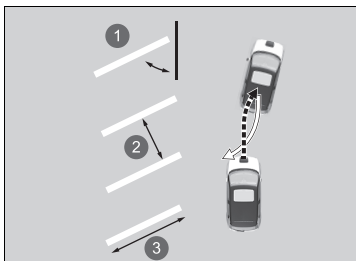

- ❶ Približne 60 alebo 45 stupňov
- ❷ Zhruba 2,5 m
- ❸ Dĺžka vozidla + zhruba 0,5 m alebo viac

Riadenie

### Pozdĺžne parkovanie\*1

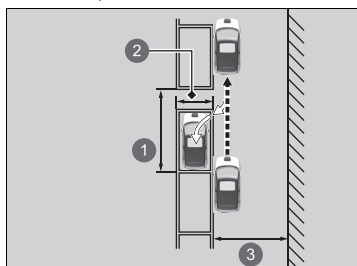

- ❶ Približne 5,5 m alebo viac
- ❷ Biele čiary približne 2,5 m
- ❸ Približne 4,5 m

Riadenie

\*1: Ak nie sú prítomné čiary ochraničenia, vzdialenosť medzi ďalšími dvomi vozidlami by mala predstavovať dĺžku vozidla + 1,5 m alebo viac

POKRAČOVANIE

►► Parkovací pilot Honda\* ►

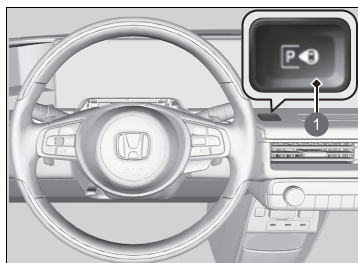

1 Spínač parkovacieho pilota Honda

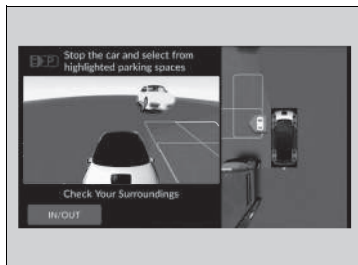

1  (sivá)  
2 Ikona **IN/OUT**

1. Stlačte spínač parkovacieho pilota Honda. Zobrazí sa ponuka parkovacieho pilota Honda.
  - Symbol  (sivý) sa zobrazí v ľavom hornom rohu obrazovky.
  - Ak je systém v režime vybočenia, môžete vybrať režim parkovania dotykom na ikonu **IN/OUT**.

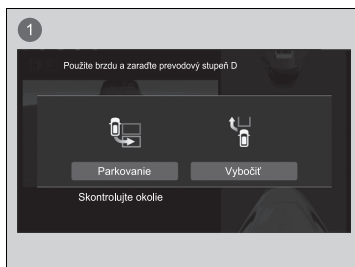

1 Obrazovka zmeny režimu

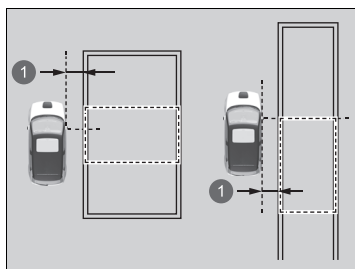

1 Približne 1 m

2. Prejdite s vozidlom do blízkosti miesta, kde chcete zaparkovať, a pomaly sa približujte do vzdialenosti 1 m od parkovacieho miesta, až kým sa nebudete nachádzať paralelne k miestu.

- ▶ Keď systém rozpozná parkovacie miesto, zaznie zvukový signál.
- ▶ Ohraničenie rozpoznaného parkovacieho miesta (zelené) sa môže upraviť v závislosti od polohy vozidla alebo inej okolnosti.

#### ▶ Ako prejsť na parkovacie miesto

Parkovacieho pilota Honda nie je možné použiť, keď sa rozpoznané parkovacie miesto nezobrazí.

Tipy na rozpoznanie cieľovej polohy

Parkovacie miesto s ohraničením:

Zastavte tak, aby sa sedadlo vodiča nachádzalo tesne za parkovacím miestom.

Parkovacie miesto bez ohraničenia:

Zastavte tak, aby sa sedadlo vodiča nachádzalo za parkovacím miestom.

Keď vyberiete parkovacie miesto priamo, skontrolujte danú oblasť.

►► Parkovací pilot Honda\* ►►

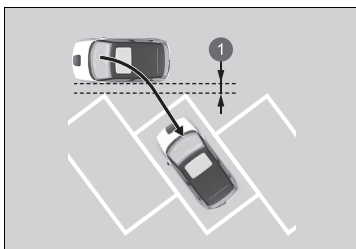

1 Približne 1 m

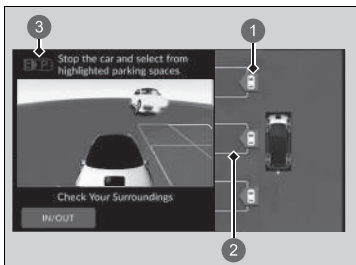

- 1 Parkovacie miesto (zelené)
- 2 Cieľová poloha (modrá)
- 3  (modré)

3. Keď je vozidlo zastavené, vyberte čiary určitého parkovacieho miesta (zelené) dotykou obrazovky.

- Keď sa zobrazí obrazovka výberu parkovania cúvaním alebo paralelného parkovania, vyberte požadovaný režim.
- Vybraté čiary určitého parkovacieho miesta (zelené) budú predstavovať cieľovú polohu (modrú).

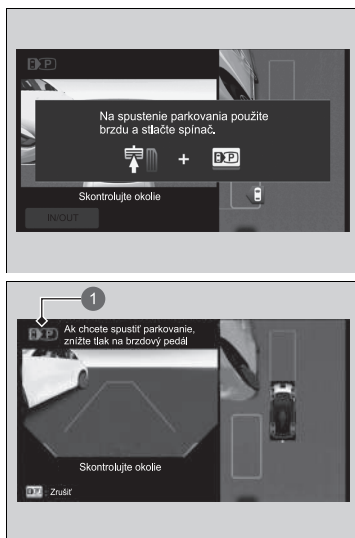



1  (modré)

4. Stlačte spínač parkovacieho pilota Honda a zároveň držte stlačený brzdový pedál.

- ▶ Po aktivácii systému zaznie zvukový signál a v ľavom hornom rohu obrazovky bude blikať ikona  (modrá).
- ▶ Zmeňte polohu radenia podľa smeru, v ktorom sa budete pohybovať.

5. Skontrolujte okolie, trasu na obrazovke a polohu zastavenia, potom uvoľnite brzdový pedál.

- ▶ Vozidlo sa začne pohybovať. V prípade potreby upravte rýchlosť pomocou brzdového pedála.
- ▶ Po dokončení parkovania sa poloha radenia zmení na  a automaticky sa aktivuje parkovacia brzda.
- ▶ Zobrazí sa správa **Parkovanie sa dokončilo** a potom sa opäť zobrazí predchádzajúca obrazovka.
- ▶ V prípade potreby nastavte parkovacie miesto alebo polohu.
- ▶ Po zaparkovaní skontrolujte, či je radenie v polohe .

#### ▶▶ Ako prejsť na parkovacie miesto

Keď systém začne pracovať a na trase sa nachádza prekážka, zastavte vozidlo pomocou brzdového pedála, stlačte spínač parkovacieho pilota Honda a zastavte prevádzku.

Keď sa vozidlo presunie do blízkosti cieľovej polohy, vozidlo sa môže znova posunúť, aby prispôbilo svoju polohu. Venujte pozornosť okoliu a v prípade potreby zastavte vozidlo.

Po dokončení parkovania môžete vypnúť automatickú aktiváciu parkovacej brzdy.

▶ **Prispôbitelné funkcie** Str. 327

►► Parkovací pilot Honda\* ►►

■ **Pri vychádzaní z pozdĺžneho parkovacieho miesta**

Parkovacieho pilota Honda je možné použiť v prípade, že to umožňuje vozidlo vpredu na nasledujúcom parkovacom mieste.

Vybočte

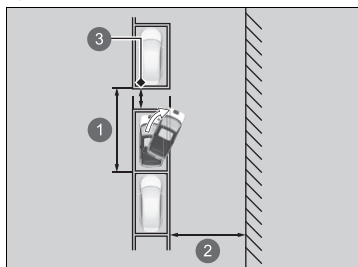

- 1 Približne 5,5 m
- 2 Približne 4,5 m
- 3 Vzdialenosť minimálne 50 cm od iných vozidiel

Riadenie

►► Pri vychádzaní z pozdĺžneho parkovacieho miesta

**⚠ VÝSTRAHA**

**Dávajte pozor, aby sa vám ruky nezachytili do volantu.**

Volant sa bude otáčať automaticky. Dávajte pozor, aby sa vám ruky nezachytili do volantu.

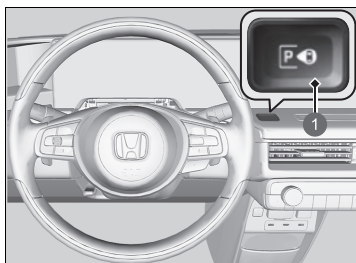

1 Spínač parkovacieho pilota Honda

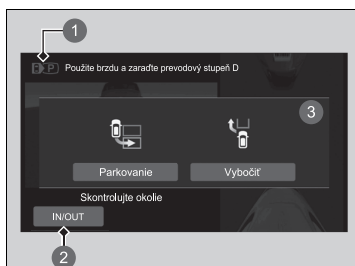

- 1 (sivá) (modrá)
- 2 Ikona **IN/OUT**
- 3 Obrazovka zmeny režimu

1. Stlačte spínač parkovacieho pilota Honda. Zobrazí sa ponuka parkovacieho pilota Honda.
  - ▶ Symbol (sivý) sa zobrazí v ľavom hornom rohu obrazovky.
  - ▶ Ak je systém v režime parkovania, môžete vybrať režim vybočenia dotykom na ikonu voliča režimu.
  - ▶ Stlačte brzdový pedál podľa pokynov na obrazovke a zmeňte polohu radenia na **R**.

#### ▶▶ Pri vychádzaní z pozdĺžneho parkovacieho miesta

Funkciu vybočenia nie je možné použiť v prípade, že niekto zaparkuje do druhej línie pred vaše vozidlo.

Funkciu vybočenia nie je možné použiť v prípade, ak priestor medzi vašim vozidlom a vozidlami pred alebo za vami je veľmi malý alebo sa medzi vami a ďalším vozidlom nachádza osoba alebo prekážka.

Parkovací snímač bude pokračovať v činnosti aj v prípade, že pri používaní funkcie vybočenia rozpozná osobu alebo prekážku.

Ak sa zozadu priblíži pohybujúce sa vozidlo, stlačte brzdový pedál a zastavte vozidlo.

Riadenie



►► Parkovací pilot Honda\* ►►



1 Spínač parkovacej brzdy

2. Ťuknutím na obrazovku so stlačeným brzdovým pedálom vyberte smer, v ktorom budete vybáčať.
3. Stlačte spínač parkovacieho pilota Honda a zároveň držte stlačený brzdový pedál.
  - Systém vydá po spustení zvukový signál a v ľavom hornom rohu obrazovky bude blikať ikona  (modrá).
  - Poloha raďenia sa zmení v závislosti od zvoleného smeru.
4. Keď je stlačený brzdový pedál, uvoľnite parkovaciu brzdú stlačením spínača parkovacej brzdy a následným uvoľnením brzdového pedála.
  - Vozidlo sa začne pohybovať. Skontrolujte okolie a prispôbte mu svoju rýchlosť pomocou brzdového pedála.
  - Sledujte pozorne situáciu v smere, v ktorom vybočíte.
  - Keď dôjdete na miesto, kde vám prestane pomáhať asistent vybočenia, na obrazovke sa zobrazí správa **Použite brzdú**.

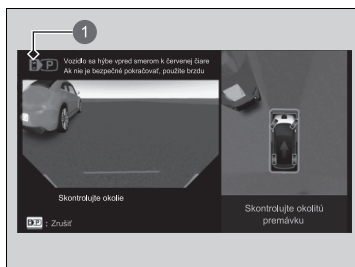

1  (modré)

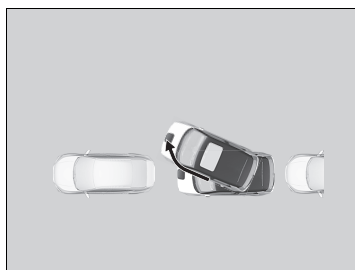

5. Postupujte podľa pokynov a stlačte brzdový pedál.
  - V ľahom hornom rohu obrazovky sa zobrazí správa **Vyparkovanie sa dokončilo** a asistenčný systém vám prestane pomáhať.
  - Ak sa uvoľní brzdový pedál, vozidlo sa začne pohybovať plazivou rýchlosťou dopredu. Skontrolujte polohu radenia a manuálne ovládajte vozidlo.

POKRAČOVANIE

Riadenie

## ►► Parkovací pilot Honda\* ►

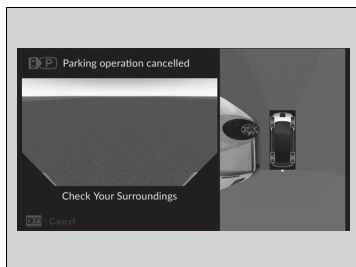

### ■ Vypnutie parkovacieho pilota Honda

Ak chcete vypnúť parkovacieho pilota Honda po tom, ako vám začne asistovať s parkovaním, zastavte vozidlo stlačením brzdového pedálu a následne stlačte spínač parkovacieho pilota Honda.

Ak sa aj dotknete ikony zrušenia, parkovací pilot Honda sa nevyopne.

Po prerušení prevádzky zaznie zvukový signál a na obrazovke sa zobrazí správa **Parkovanie sa zrušilo**. Stlačte brzdový pedál.

- Systém sa potom vráti na predchádzajúcu obrazovku. Pretože vozidlo už nie je riadené systémom, keď uvoľníte brzdú, začne sa pohybovať dopredu. Skontrolujte polohu radenia a manuálne ovládajte vozidlo.

Po vypnutí parkovacieho pilota Honda ho nie je možné opätovne zapnúť. Musíte začať odznova alebo zaparkovať vozidlo manuálne.

Riadenie

### ■ Príklady podmienok vypnutia

- Vodič zmenil polohu radenia na stupeň **P**.
- Parkovacia brzda bola aktivovaná.
- Od začiatku prevádzky uplynulo päť minút.
- Systému asistenta stability vozidla (VSA) bol aktivovaný.
- Systém VSA bol vypnutý.
- Bolo zistené niečo neobvyklé.
- Bolo aktivované ovládanie brzdovania pri nízkej rýchlosti.
- Bol aktivovaný brzdový systém zmiernenia zrážky (CMBS).
- Rýchlosť vozidla je príliš vysoká.
- Systém nemôže fungovať v dôsledku prítomnosti svahu.
- Vozidlo nedokáže prejsť cez nerovný povrch.
- V parkovacom priestore sa nachádza prekážka a systém po pohnutí sa určil, že sa tam nenachádza dostatok miesta.
- Pri prepnutí viackrát, než je určitý limit.
- Keď sa vychýlite z trasy alebo trasu nie je možné vygenerovať.

Riadenie

POKRAČOVANIE

555

## ►► Parkovací pilot Honda\* ►►

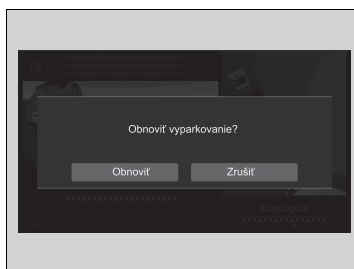
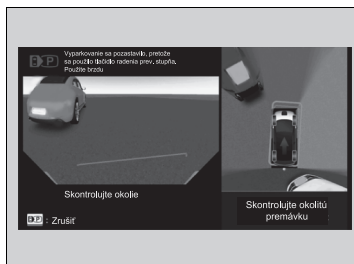

Riadenie

### ■ Pozastavenie a reštartovanie parkovacieho pilota Honda

Ak je systém pozastavený, zaznie zvukový signál a v ľavom hornom rohu obrazovky sa zobrazí správa.

Zastavte vozidlo stlačením brzdy.

Keď je možné obnoviť asistenciu, na obrazovke sa zobrazí správa **Obnoviť parkovanie?/Obnoviť vyparkovanie?**. Keď je stlačený brzdový pedál, dotknite sa ikony **Obnoviť** na obrazovke a asistenčný systém bude pokračovať s pomocou. Uvoľnite brzdový pedál.

- Vozidlo sa začne pohybovať. Skontrolujte okolie a prispôbte mu svoju rýchlosť pomocou brzdového pedála.
- Ak sa dotknete tlačidla zrušenia, keď je stlačený brzdový pedál, asistencia sa ukončí a zobrazí sa správa **Parkovací pilot Honda sa ukončil**. Skontrolujte polohu radenia a manuálne ovládajte vozidlo.
- Ak nie je možné obnovenie, nie je možné vybrať možnosť **Obnoviť**.

### ■ Príklady podmienok pozastavenia

- Vodič si odopol bezpečnostný pás.
- Bol rozpoznáný chodec alebo prekážka.
- Vodič stlačil plynový pedál.
- Vodič otočil volantom.
- Vodič zmenil polohu radenia na **D**, **R** alebo **N**.
- Boli otvorené určité dvere vozidla (vrátane dverí batožinového priestoru).

Riadenie



POKRAČOVANIE

557

►► Parkovací pilot Honda\* ►►

## ■ Chybové hlásenia

Ak počas používania systému nastala nasledujúca situácia, systém môže mať problém. Zastavte vozidlo stlačením brzdového pedála, zmeňte polohu radenia na **P** a po jej skontrolovaní manuálne ovládajte vozidlo.

- Obrazovka sa nezobrazuje.
- Ikona  nebliká.
- Systém nevydáva zvukový signál.
- Ikona  je oranžová a na obrazovke sa zobrazuje chybové hlásenie.

## ■ Podmienky a obmedzenia parkovacieho pilota Honda

Okrem toho môžu nastať nasledujúce situácie, v ktorých sa trasa a poloha otočenia nemusia vygenerovať správne, systém môže nadmerne rozpoznávať prekážky a ďalšie predmety a zrušiť prevádzku alebo vozidlo sa nedokáže zastaviť pred narazením do prekážky.

### ■ Podmienky prostredia

- Čiary ohraničenia parkovacieho miesta sú vyblednuté alebo znečistené
- Parkovacie miesto je vyznačené lanom, kockami, dlaždicami a pod.
- Medzi vozovkou a čiarami ohraničenia parkovacieho miesta nie je dostatočný kontrast.
- Čiary ohraničenia parkovacieho miesta sú príliš hrubé alebo tenké.
- Je viditeľná iba jedna čiara ohraničenia parkovacieho miesta.
- Keď je parkovacie miesto príliš široké alebo úzke.
- Oblasť parkovania je príliš blízko alebo ďaleko od miesta zastavenia.
- Vozovka parkoviska nie je celá jednofarebná alebo je nerovnomerná.

Riadenie

- Sú prítomné tieň, maľby, prekreslené čiary atď., ktoré vyzerajú ako čiary ohraničenia parkovacieho miesta.
- Ohraničenie parkovacieho miesta je slabo viditeľné, napríklad pri parkovaní v noci alebo na tmavom mieste v krytom parkovisku.
- Slnéčné žiarenie alebo svetlo sa odráža od časti alebo celej vozovky vďaka náteru atď.
- Slnéčné žiarenie (napríklad počas východu alebo západu slnka) priamo alebo nepriamo mieri do kamery.
- Je náročné vidieť čiary ohraničenia v dôsledku nahromadeného snehu, posypu proti snehu atď.
- Tieň vedľajších objektov (stromov, budov, zvodidiel, vozidiel atď.) smerujú paralelne k parkujúcemu vozidlu alebo parkovaciemu miestu.
- Sú prítomné výmole, drážky, zrážky alebo výčnelky
- V blízkosti sa nachádzajú ďalšie vozidlá so sonarovými snímačmi alebo inými zariadeniami vyžarujúcimi ultrazvukové signály.
- Jazda v nepriaznivom počasí (dážď, hmla, sneh a pod.).
- Keď sú v budove vedľa seba umiestnené objekty s rovnakým tvarom, napríklad viaceré okenné krídla.
- Závory, zarážky kolies alebo iné konštrukcie používané na parkoviskách s plateným vstupom.



Riadenie

POKRAČOVANIE

559



►► Parkovací pilot Honda\* ►

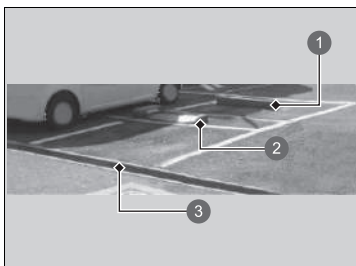

- 1 Zarážka kolesa
- 2 Závora plateného parkoviska
- 3 Výškový rozdiel

■ Podmienky vozidla

- Vozidlo stojí pod uhlom k parkovaciemu miestu.
- Predná časť kamery je zakrytá nečistotami, hmlou, dažďom, blatom, vlhkým snehom, voskom, príslušenstvom, nálepkami alebo fóliou na objektíve kamery.
- Sonarové snímače sú špinavé (pokrytý snehom, vodou, blatom atď.).
- Sonarové snímače sú poškodené alebo otočené nesprávnym smerom.
- Vozidlo je príliš horúce alebo príliš studené.
- Vozidlo je naklonené v dôsledku ťažkej batožiny v batožinovom priestore alebo na zadných sedadlách.
- Neštandardný stav pneumatík alebo kolies (nesprávna veľkosť, rôzne veľkosti alebo konštrukcie, nesprávne nahustená pneumatika atď.).

Riadenie

### ■ Stav s prekážkami

- Prekážky, ktoré neodrážajú zvukové vlny, ako napríklad ľudia, sneh, oblečenie, špongie atď.
- Úzke prekážky, ako sú ploty, reťaze, bicykle, dopravné značky atď.
- Krátke alebo malé prekážky.
- Obrubníky, parkovacie obrubníky, výškové rozdiely a iné prekážky spojené s vozovkou.
- Prekážky bezprostredne pred nárazníkom.
- Prekážky ako steny, ktoré nie sú kolmé voči zemi.
- Pohybujúce sa objekty alebo prekážky, ktoré náhle vstúpia na cestu.
- Keď z vyvýšenej polohy vyčnieva zošikmený stĺp alebo stena.
- Prekážky so špeciálnym tvarom vrátane iných vozidiel.
- Druhé vozidlo je úzke.
- Svetlá výška je vysoká, pretože druhé vozidlo je veľmi nízke.
- Prekážky po boku vozidla.
- Prekážky vrátane druhých vozidiel sú príliš blízko alebo ďaleko od vozidla.

Riadenie

## Nabíjanie

### Pred nabitím

Pred nabíjaním vozidla skontrolujte nasledujúce položky.

#### ■ Bezpečnostný kontrolný zoznam

- Nabíjací kábel zapojte priamo do elektrickej zásuvky určenej na nabíjanie vozidla.
  - ▶ Medzi nabíjacím káblom a zásuvkou nepoužívajte predlžovacie káble, adaptéry alebo rozbočovače s viacerými zásuvkami.
- Pred použitím sa uistite, že nabíjací kábel je úplne odvinutý.
- Uistite sa, že riadiaca skrinka, nabíjací konektor a nabíjací kábel nie sú poškodené, vrátane trhlín alebo rozstrapkania.
  - ▶ Ak zistíte poškodenie zariadení, kontaktujte predajcu.
- Uistite sa, že nabíjací konektor a prívod sú čisté.
  - ▶ Ak v konektore alebo vstupe zistíte prítomnosť znečistenia alebo cudzieho predmetu, kontaktujte predajcu.
- Pred použitím sa uistite, že nabíjací kábel je suchý
  - ▶ Skontrolujte, či v bezprostrednom okolí sa nenachádza voda a že máte suché ruky.

Poznámka: Zásuvka musí byť v dobrom stave. Opatrebovaná alebo poškodená zásuvka nebude v kontakte so zástrčkou. Uistite sa, že je zástrčka po inštalácii úplne zasunutá a neuvolňuje sa von z zásuvky. Uvoľnené pripojenie spôsobí nadmerné hromadenie tepla v zástrčke a jeho poškodenie.

Riadenie

## Nabíjanie vysokonapäťovej batérie pomocou nabíjačky AC alebo CCS2 DC

Existujú dva spôsoby nabíjania vysokonapäťovej batérie: pomocou profesionálne nainštalovanej nabíjačky AC 230 V alebo pomocou nabíjačky CCS2 DC.

Nabíjanie s	Navrhovaná doba nabíjania
CCS2 DC	30 minút (80 % nabitie)* <sup>1</sup>
AC 230 V (32 A)	5 – 10,5 hodiny (úplné nabitie)* <sup>1</sup>

\*<sup>1</sup>: Doba nabíjania sa líši v závislosti od podmienok, ako je zostávajúca úroveň nabitia batérie a okolitá teplota. Navrhovaný čas do plného nabitia v tejto tabuľke indikuje koľko hodín by pravdepodobne mohlo trvať, kým sa vysokonapäťová batéria úplne nabije od okamihu, keď sa rozsvieti indikátor nízkeho nabitia pri okolitej teplote 25°C (77°F).

### ▣ Nabíjanie

Ak je aktivovaný systém zahrievania batérie, nabíjanie batérie môže trvať dlhšie.

Keď je 12-voltová batéria odpojená, nabíjanie vozidla nie je možné. Po opätovnom pripojení 12-voltovej batérie zapnite systém napájania a potom ho vypnite.

Potvrďte, či je možné nabíjanie.

▣ **Zapnutie napájania** Str. 381

## ⚠ VÝSTRAHA

Nabíjanie vysokonapäťovej batérie za nasledujúcich podmienok predstavuje riziko zásahu elektrickým prúdom alebo vzniku požiaru, čo môže viesť k vážnemu zraneniu alebo smrti:

- Nabíjanie batérie počas búrky.
- Používanie nabíjacieho kábla v blízkosti vody alebo manipulácia s ním s mokrými rukami.
- Používanie nabíjačky, ktorej puzdro je poškodené alebo popraskané alebo ktorej kábel je rozstrapkaný či poškodený.

Vozidlo nikdy nenabíjajte za podmienok uvedených vyššie.

Riadenie

POKRAČOVANIE

563

►► Nabíjanie ► Nabíjanie vysokonapäťovej batérie pomocou nabíjačky AC alebo CCS2 DC

► Nabíjanie

Pred používaním nabíjacieho kábla vozidla skontrolujte, či kábel nie je poškodený a nie sú prítomné škrabance, praskliny alebo roztrhnuté miesta. Ak zistíte akékoľvek poškodenie, nepoužívajte nabíjací kábel, namiesto toho ho nechajte skontrolovať predajcom.

Ak sa počas nabíjania vozidla vyskytne výpadok prúdu alebo iné elektrické prerušenie, po obnovení napájania sa vozidlo automaticky začne znovu nabíjať.

Ak chcete predísť poškodeniu nabíjačky, vykonajte tieto preventívne opatrenia:



- Neudierajte na komponenty nabíjacieho konektora tvrdým predmetom, ani ich nenechávajte spadnúť na zem.
- Nabíjací kábel neťahajte, nekrúťte, nemotajte, neťahajte po zemi ani naň nestúpajte.
- Nepoužívajte ani neskladujte v blízkosti zdrojov tepla.
- Nevystavujte pôsobeniu tekutín ani nečistite agresívnymi chemikáliami.

Riadenie

System klimatizácie a audiosystem vo vozidle môžete používať počas nabíjania. Ak je počas nabíjania aktivovaný systém napájania, môžete používať funkcie, ako sú klimatizácia, sieťová zásuvka, audiosystem, vyhrievanie sedadla.

📄 **Tok energie** Str. 317



Pri používaní systému klimatizácie alebo interiérovej zásuvky sa zobrazuje ikona  alebo . Ich používanie môže spomaliť nabíjanie vozidla.

#### ► Nabíjanie

### ⚠ VÝSTRAHA

Ak použijete poškodenú alebo upravenú nabíjačku, môže dôjsť k úrazu elektrickým prúdom a požiaru, čo môže spôsobiť vážne zranenie alebo smrť.

Nabíjačku nikdy nerozoberajte ani neupravujte. V prípade poškodenia nabíjačky ju prestaňte používať a obráťte sa na predajcu.

#### POZNÁMKA

Nenabíjajte vozidlo s nasadeným krytom. Môže to spôsobiť poruchu a poškodiť diely vozidla alebo nabíjania.

Pred použitím skontrolujte nabíjací kábel a konektor, ako aj nabíjajúcu zásuvku vozidla. V prípade znečistenia zásuvky alebo konektora ich pred použitím dôkladne vyčistite suchou a čistou handričkou. Neutierajte kovovú časť zásuvky ani nabíjací konektor. Ak nemôžete očistiť zástrčku alebo konektor, ak je znečistená zásuvka alebo sú ktorékoľvek z týchto častí poškodené či skorodované, zoberte nabíjací kábel a vozidlo predajcovi, aby ich skontroloval a prípadne opravil.

Riadenie

POKRAČOVANIE

565

►► Nabíjanie ► Nabíjanie vysokonapätovej batérie pomocou nabíjačky AC alebo CCS2 DC

## ■ Ako nabíjať (AC)

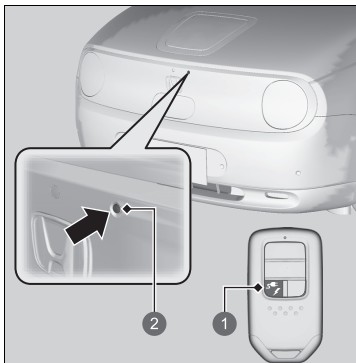

- 1 Tlačidlo uvoľnenia veka nabíjania
- 2 Tlačidlo otvoriť veko

1. Zastavte vozidlo na stanici špecifickej pre elektrické vozidlá. Zaparkujte s nabíjacím vekom čo najbližšie k zástrčke na nabíjanie, tesne pred kapotou.
2. Preradte prevodovku do polohy **P**.
3. Vypnite systém napájania.
4. Stlačte a podržte tlačidlo uvoľnenia veka nabíjania alebo tlačidlo otvorenia veka.
  - Veko sa otvorí.
  - **Kľúč** Str. 172
  - Indikátor nabíjania (biely) vo veku nabíjania sa rozsvieti zhruba na 100 sekúnd.

## ►► Ako nabíjať (AC)

Nabíjacie zariadenie s nasledujúcim identifikátorom je kompatibilné s AC nabíjaním.

► **Umiestnenie štítkov** Str. 103



Rýchlosť nabíjania sa spomalí pri takmer úplnom dobití batérie.

Kryt nabíjania je možné otvoriť aj prostredníctvom obrazovky audiosystému/informačnej obrazovky.

► **Ponuka EV** Str. 321

Vysokonapäťová batéria sa nemusí nabíť, aj keď je nabíjací konektor správne pripojený k zásuvke vozidla, keď je nastavený časovač nabíjania, ktorý sa ešte nespustil.

Dodržiavajte pokyny a bezpečnostné opatrenia, ktoré sú súčasťou výbavy nabíjačky AC.

Ak odpojíte nabíjacie káble zo zásuvky, nabíjanie sa automaticky zruší.

Tlačidlo na ovládanie otvorenia veka

► **Keď je vozidlo uzamknuté**

Stlačte tlačidlo otvorenia veka pomocou diaľkového ovládača bezkľúčového otvárania.

► **Keď je vozidlo odomknuté**

Stlačte tlačidlo otvorenia veka.

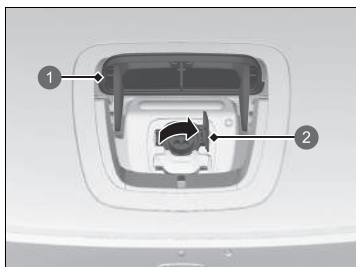

- 1 Veko nabíjania
- 2 Vstupný kryt

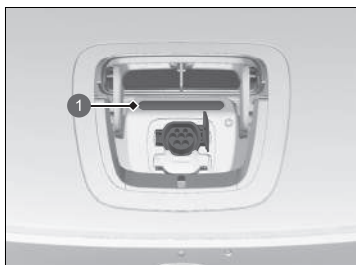

- 1 Indikátor nabíjania (modrý)

- 5. Otvorte veko nabíjania.
- 6. Otvorte vstupný kryt.

- 7. Na pripojenie kábla k vozidlu.
  - Indikátor nabíjania na veko nabíjania bliká (modro).

#### ► Ako nabíjať (AC)

Ak chcete predísť poškodeniu nabíjačky, vykonajte tieto preventívne opatrenia:

- Neudierajte na diely nabíjacieho konektora ťažkým predmetom ani ho nenechávajte spadnúť na zem.
- Nabíjací kábel neťahajte, nekrúťte, nemotajte, neťahajte po zemi ani naň nestúpajte.
- Nepoužívajte ani neskladujte v blízkosti zdrojov tepla.
- Nevystavujte pôsobeniu tekutín ani nečistite agresívnymi chemikáliami.

Ak sa nabíjací konektor neodpojí, neodpájajte ho násilím a postupujte podľa pokynov uvedených na nasledujúcej strane.

► **Ak nemôžete odpojiť nabíjací konektor** Str. 673

Ovládanie uvoľnenia konektora nabíjania

**Keď je vozidlo uzamknuté**

Stlačte tlačidlo uvoľnenia pomocou diaľkového ovládača bezklúčového otvárania.

**Keď je vozidlo odomknuté**

Stlačte tlačidlo uvoľnenia.



►► Nabíjanie ► Nabíjanie vysokonapätovej batérie pomocou nabíjačky AC alebo CCS2 DC

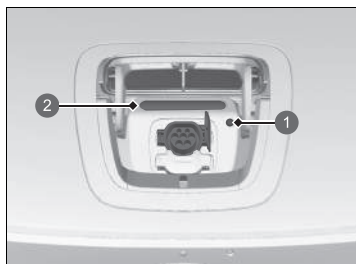

- 1 Tlačidlo uvoľnenia
- 2 Indikátor nabíjania (modrý)

■ Po dokončení nabíjania

Stlačením tlačidla uvoľníte nabíjací konektor zo zásuvky.

- Pred zatvorením veka nezabudnite nasadiť kryt späť na vstup.

Indikátor nabíjania na veku nabíjania začne svietiť na modro.

►► Ako nabíjať (AC)

Ak sú dvere uzamknuté, nabíjací konektor nie je možné deaktivovať bez prítomnosti diaľkového ovládača bezkľúčového otvárania.

Deaktivujte ho odomknutím dverí.

Ak ho nedeaktivujete do 30 sekúnd od odomknutia dverí, nabíjací konektor sa automaticky znova uzamkne.

## Použitie časovača

Časovač nabíjania vysokonapäťovej batérie môžete nastaviť pomocou obrazovky audiosystému/informačnej obrazovky.

Vozidlo sa začne nabíjať v prednastavenom čase, keď je nabíjací konektor pripojený k vozidlu.

► **Nastavenie harmonogramu času čakania na nabitie** Str. 322

### ■ Obrazovka audiosystému/informačná obrazovka

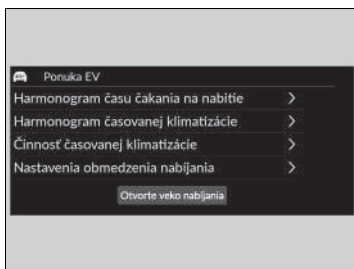

1. Vyberte ikonu **Ponuka EV** a potom možnosť **Harmonogram času čakania na nabitie**.  
► Možnosť **Harmonogram času čakania na nabitie** nie je možné nastaviť bez signálu GPS po opätovnom pripojení 12-voltovej batérie. Prejdite do vhodného prostredia so signálom a nastavte harmonogram znovu.

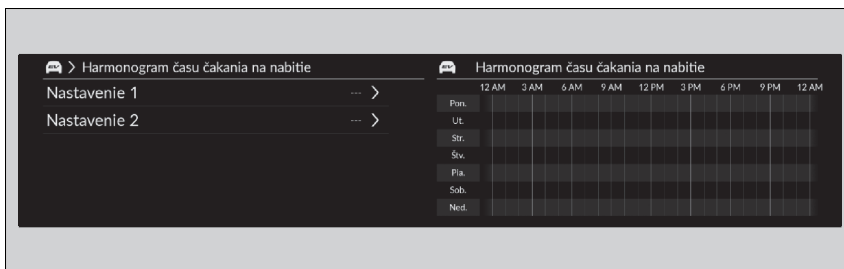

2. Vyberte možnosť **Nastavenie 1** alebo **Nastavenie 2**.

### ►► Použitie časovača

Keď je aktivovaný systém ohrievania batérie, batéria sa nemusí dostatočne nabíť.

### ►► Obrazovka audiosystému/informačná obrazovka

**Čas zač./ukon.:** Batéria sa bude nabíjať s výnimkou času, pre ktorý ste nastavili ako čas, kedy sa nabíjanie nemá spúšťať.

**Dát.spust.:** Batéria sa bude nabíjať s výnimkou času, pre ktorý ste nastavili ako čas, kedy sa nabíjanie nemá spúšťať.

**Poloha:** Vyberte možnosť **Domov** alebo **Kdekoľvek**.

► Možnosť **Domov** môžete vybrať, keď sa vozidlo nabíja v blízkosti vášho domova. V takom prípade nabíjajte vozidlo s použitím kľúčenky.

► Možnosť **Kdekoľvek** sa vyberie, keď poloha vášho domova nie je zaregistrovaná.

**ZAP./VYP.:** Zvoľte položku **ZAPNUTÉ** alebo **VYPNUTÉ**.

►► Nabíjanie ► Použitie časovača

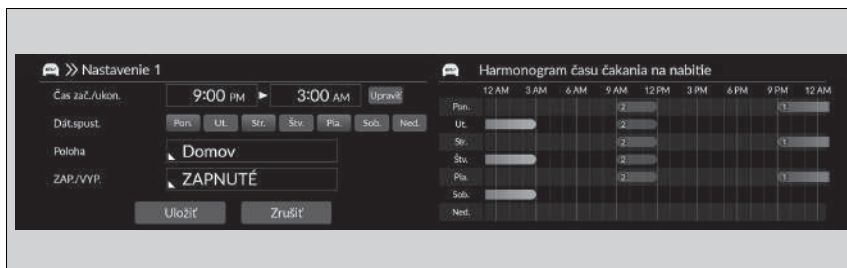

3. Vyberte položku, ktorú chcete nastaviť.

4. Vyberte položku **Uložiť**.

Riadenie

## ■ Ako nabíjať (DC)

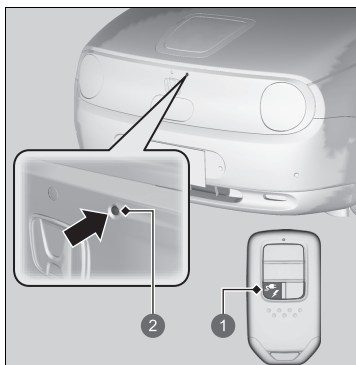

- 1 Tlačidlo uvoľnenia veka nabíjania
- 2 Tlačidlo otvoriť veko

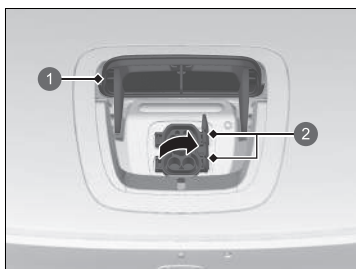

- 1 Veko nabíjania
- 2 Vstupný kryt

1. Zastavte vozidlo na stanici špecifickej pre elektrické vozidlá. Zaparkujte s nabíjacím vekom čo najbližšie k zástrčke na nabíjanie, tesne pred kapotou.
2. Preradte prevodovku do polohy **P**.
3. Vypnite systém napájania.
4. Stlačte a podržte tlačidlo uvoľnenia veka nabíjania alebo tlačidlo otvorenia veka.
  - Veko sa otvorí.
  - **KLÚČ** Str. 172
  - Indikátor nabíjania (biely) vo veku nabíjania sa rozsvieti zhruba na 100 sekúnd.

5. Otvorte veko nabíjania.
6. Otvorte vstupný kryt.

## ► Ako nabíjať (DC)

Nabíjacie zariadenie s nasledujúcim identifikátorom je kompatibilné s DC nabíjaním.

► **Umiestnenie štítkov** Str. 103



Nepoužívajte nabíjacie káble dlhšie než 30 m.

Rýchlosť nabíjania sa spomalí pri takmer úplnom dobití batérie.

Kryt nabíjania je možné otvoriť aj prostredníctvom obrazovky audiosystému/informačnej obrazovky.

► **Ponuka EV** Str. 321

Dodržiavajte pokyny a bezpečnostné opatrenia, ktoré sú súčasťou výbavy nabíjačky DC CCS2.

Tlačidlo na ovládanie otvorenia veka

**Keď je vozidlo uzamknuté**

Stlačte tlačidlo otvorenia veka pomocou diaľkového ovládača bezklúčového otvárania.

**Keď je vozidlo odomknuté**

Stlačte tlačidlo otvorenia veka.

►► Nabíjanie ► Použitie časovača

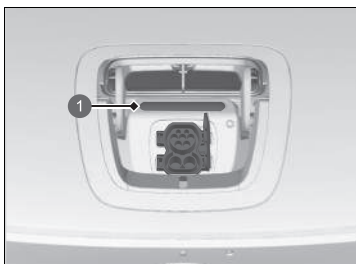

1 Indikátor nabíjania (modrý)

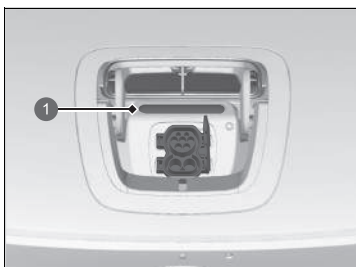

1 Indikátor nabíjania (modrý)

7. Na pripojenie kábla k vozidlu.
- Indikátor nabíjania na veku nabíjania bliká (modro).
  - Pri pripájaní nabíjacieho kábla k vozidlu potlačte konektor dnu, kým nedosadne na zadnú stranu. Tak zaistíte, že sa nebude nakláňať.

■ **Po dokončení nabíjania**

Odpojenie napájacieho konektora zo zásuvky. Ak má nabíjací konektor tlačidlo uvoľnenia, jeho stlačením uvoľníte nabíjací konektor zo zásuvky.

- Pred zatvorením veka nezabudnite nasadiť kryt späť na vstup.

Indikátor nabíjania na veku nabíjania začne svietiť na modro.

►► **Ako nabíjať (DC)**

Ak sa nabíjací konektor neodpojí, neodpájajte ho násilím a postupujte podľa pokynov uvedených na nasledujúcej strane.

► **Ak nemôžete odpojiť nabíjací konektor** Str. 673

Ak odpojíte nabíjacie káble zo zásuvky, nabíjanie sa automaticky zruší.

Ovládanie uvoľnenia konektora nabíjania

► **Keď je vozidlo uzamknuté**

Stlačte tlačidlo uvoľnenia pomocou diaľkového ovládača bezkľúčového otvárania.

► **Keď je vozidlo odomknuté**

Stlačte tlačidlo uvoľnenia.

## ■ Indikátor nabíjania na strane vozidla



1 Indikátor nabíjania

Zobrazuje zostávajúcu úroveň nabitia vysokonapäťovej batérie.  
Ak chvíľu bliká a potom zostane svietiť po pripojení nabíjacieho konektora, indikuje, že sa batéria nabíja.

Stav indikátora nabíjania	Vysvetlenie
Bliká pomaly (biele)	<ul style="list-style-type: none"> <li>Nabíjačka je pripravená na nabíjanie batérie.</li> <li>Nabíjanie je naprogramované tak, aby sa spustilo s použitím časovača. <ul style="list-style-type: none"> <li>► Indikátor nabíjania zhasne po približne piatich sekundách.</li> </ul> </li> </ul>
Pohyb (modrá)	<ul style="list-style-type: none"> <li>Batérie sa nabíja.</li> <li>Keď je systém klimatizácie zapojený, klimatizácia sa aktivuje pomocou diaľkového ovládača.</li> </ul>
Zostane svietiť (modrá)	<ul style="list-style-type: none"> <li>Nabíjanie je dokončené.</li> </ul>
Blikne raz a ostane svietiť sa na niekoľko sekúnd. (modrá)	<ul style="list-style-type: none"> <li>Batéria je úplne nabitá a bol aktivovaný systém ohrevu batérie.</li> </ul>
Bliká rýchlo (na červeno)	<ul style="list-style-type: none"> <li>Vyskytol sa problém s nabíjacím systémom. <ul style="list-style-type: none"> <li>► Nabíjanie sa nespustí.</li> </ul> </li> </ul>
Zostane svietiť (červená)	<ul style="list-style-type: none"> <li>Nabíjací konektor nie je vložený správne. <ul style="list-style-type: none"> <li>► Pri pripájaní nabíjacieho kábla k vozidlu potlačte konektor dnu, kým nedosadne na zadnú stranu. Tak zaistíte, že sa nebude nakláňať.</li> </ul> </li> </ul>
Zostane svietiť (biela)	<ul style="list-style-type: none"> <li>Keď je otvorený kryt nabíjania.</li> <li>Keď je stlačené tlačidlo zastavenia nabíjania.</li> <li>Pri zastavení harmonogramom nabíjačky.</li> </ul>

►► Nabíjanie ► Vysokonapätová batéria

## Vysokonapätová batéria

Vysokonapätová batéria sa postupne vybíja, aj keď sa vozidlo nepoužíva. V dôsledku toho sa úroveň nabitia batérie môže znížiť, ak je vozidlo dlhší čas zaparkované. Udržiavanie nízkej úrovne nabitia vášho vozidla môže skrátiť jeho životnosť a negatívne ovplyvniť jazdný dosah vozidla. Ak chcete udržiavať batériu, keď sa vozidlo nepoužíva, nabite batériu minimálne raz za tri mesiace.

Životnosť vysokonapätovej batérie môže byť ovplyvnená aj teplotou okolia. Najmä ak je vonku zima, môže sa skrátiť jazdný dosah vozidla a vyžaduje sa dlhšia doba nabíjania batérie. Okrem toho parkovanie v extrémne horúcom alebo chladnom prostredí môže urýchliť vybíjanie batérie.

Aby ste predĺžili životnosť batérie, odporúčame vám batériu pred každým použitím vozidla úplne nabiť.

### ■ Systém ohrievania batérie

Systém je koncipovaný tak, aby sa zabránilo poklesu teploty batérie pri poklese vonkajšej teploty, čím sa zachová účinnosť štartovania a účinnosť jazdy.

Keď sú vonkajšie teploty nízke, systém ohrievania batérie použije energiu z nabíjacieho zariadenia na udržanie teploty batérie až do najbližšej jazdy.

### ►► Vysokonapätová batéria

Vysokonapätová batéria sa v priebehu času a za určitých podmienok vybíja rýchlejšie. Ak sa výdrž batérie skráti, zmení sa tým vzdialenosť dojazdu vozidla.

### ►► Systém ohrievania batérie

Ak teplota vysokonapätovej batérie klesne na  $-35^{\circ}\text{C}$  alebo menej, systém napájania sa nespustí. Počkajte, kým sa vysokonapätová batéria zohreje, alebo presuňte vozidlo na teplejšie miesto. Upozorňujeme, že systém kúrenia batérie v tomto prípade nepomôže.

## Nastavenie maximálneho nabíjania

Pomocou obrazovky audiosystému/informačnej obrazovky môžete pri používaní nabíjacieho zariadenia AC zmeniť maximálny limit nabíjania vysokonapäťovej batérie.

► **Nastavenia obmedzenia nabíjania** Str. 325

Ak sa nabíjacia stanica nachádza na kopci, vozidlo v nej nemusíte plne nabíjať. Dôvodom je možnosť uskladnenia dodatočnej elektrickej energie vo vysokonapäťovej batérii, keďže motor funguje pri jazde dolu kopcom ako elektrický generátor.

### Nastavenia na obrazovke audiosystému/informačnej obrazovke

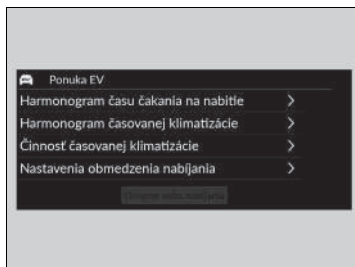

1. Zvoľte položku **Ponuka EV**.
2. Vyberte **Nastavenia obmedzenia nabíjania**.

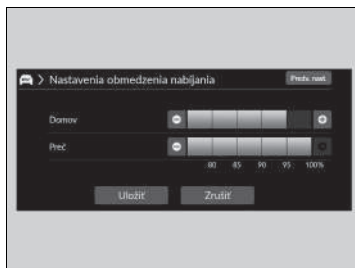

3. Vyberte možnosť **Domov** alebo **Preč**.
  - Upravte maximálne nastavenie nabíjania na základe polohy vozidla pri nabíjaní.
- Domov:** Poloha nastavená ako domov
- Preč:** Ľubovoľná iná poloha
4. Vyberte preferované množstvo nabíjania.
5. Vyberte položku **Uložiť**.

### Nastavenia na obrazovke audiosystému/informačnej obrazovke

Maximálny limit nabíjania sa uplatňuje iba pre AC nabíjanie.

Ak chcete nabíjať s množstvom nabíjania nastaveným pre **Domov**, musíte zaregistrovať v navigačnom systéme polohu domova.



## Spotreba energie

### Zlepšenie spotreby energie

Dosiahnutie úspory energie závisí od niekoľkých faktorov, vrátane jazdných podmienok, hmotnosti nákladu, jazdných návykov a stavu vozidla.

V závislosti od týchto a ďalších faktorov sa môže stať, že nedosiahnete menovitú spotrebu energie tohto vozidla.

#### ■ Údržba a spotreba energie

Spotrebu energie môžete optimalizovať prostredníctvom správnej údržby vozidla. Svoje vozidlo vždy udržiavajte v súlade so správami zobrazenými na informačnom rozhraní vodiča.

- Dodržiavajte predpísaný tlak pneumatík.
- Nezaťažujte vozidlo nadmerným nákladom.
- Udržiavajte vozidlo čisté. Nánosy snehu alebo blata na podvozku vozidla zvyšujú hmotnosť vozidla a zvyšujú odpor vzduchu.

Riadenie

# Údržba

Táto kapitola sa zaoberá základnou údržbou.



<b>Pred vykonaním údržby</b>		
Kontrola a údržba.....	578	
Bezpečnosť údržby.....	579	
Súčasti a kvapaliny použité pri údržbe.....	580	
Informácie o údržbe.....	581	
<b>Systém pripomenutia servisu *</b> .....	582	
<b>Plán údržby *</b> .....	587	
<b>Údržba pod kapotou</b>		
Položky údržby pod kapotou.....	591	
Otvorenie kapoty.....	592	
Chladiaci systém.....	594	
Kvapalina prevodovky.....	596	
Brzdová kvapalina.....	597	
Doplnenie kvapaliny ostrekovača okien.....	599	
<b>Výmena žiaroviek</b> .....	600	
<b>Kontrola a údržba líšt stieračov</b> .....	604	
<b>Kontrola a údržba pneumatík</b>		
Kontrola pneumatík.....	609	
Indikátory opotrebovania.....	610	
Prevádzková životnosť pneumatiky.....	610	
Výmena pneumatiky a kolesa.....	611	
Otáčanie pneumatík.....	612	
Výbava na jazdu po snehu.....	613	
<b>12-voltový akumulátor</b> .....	614	
<b>Starostlivosť o diaľkový vysielač</b>		
Výmena gombíkovej batérie.....	620	
<b>Údržba systému klimatizácie</b> .....	621	
<b>Čistenie</b>		
Starostlivosť o interiér.....	625	
Starostlivosť o vonkajšie časti.....	628	
<b>Príslušenstvo a úpravy</b> .....	631	

\* Nie je k dispozícii u všetkých modelov

## Pred vykonaním údržby

### Kontrola a údržba

Z hľadiska zachovania vlastnej bezpečnosti vykonajte všetky uvedené kontroly a údržbu, aby ste udržali dobrý prevádzkový stav vozidla. Ak si všimnete akýkoľvek nezvyčajný stav (hluk, zápach, nedostatočné množstvo brzdovej kvapaliny, zvyšky oleja na zemi a pod.), nechajte vozidlo skontrolovať predajcovi. Podrobné informácie o údržbe a kontrolách nájdete servisnej knižke\* dodávanej spolu s vozidlom/pláne údržby v tejto užívateľskej príručke.

➤ **Plán údržby\*** Str. 587

#### ■ Typy kontroly a údržby

##### ■ Denné kontroly

Vykonávajú kontroly pred dlhými cestami, pri umývaní vozidla alebo pri nabíjaní.

##### ■ Pravidelné kontroly

- Každý mesiac skontrolujte hladinu brzdovej kvapaliny.
  - **Brzdová kvapalina** Str. 597
- Každý mesiac skontrolujte tlak vzduchu v pneumatikách. Skontrolujte dezén pneumatík so zameraním na opotrebovanie a výskyt cudzích predmetov.
  - **Kontrola a údržba pneumatík** Str. 609
- Každý mesiac skontrolujte funkčnosť exteriérových svetiel.
  - **Výmena žiaroviek** Str. 600
- Každých šesť mesiacov skontrolujte stav stieracích líšt stieračov.
  - **Kontrola a údržba líšt stieračov** Str. 604

Údržba

#### ➤ Kontrola a údržba

V tomto okamihu sa všetka údržba vykoná iba u predajcu.

## Bezpečnosť údržby

Uvádzame niekoľko veľmi dôležitých bezpečnostných opatrení. Nie je však možné vás varovať pred každým možným rizikom, ktoré môže vzniknúť pri údržbe. Iba vy môžete rozhodnúť, či by ste mali alebo nemali vykonať určitú úlohu.

### Bezpečnosť údržby

- Aby ste znížili pravdepodobnosť požiaru alebo explózie, zabezpečte, aby sa cigarety, iskry a zdroje ohňa nedostali do blízkosti 12-voltového akumulátora, všetkých častí vysokonapäťového systému a všetkých súvisiacich častí.
- Pod kapotou nikdy nenechávajte handry, uteráky ani iné horľavé predmety.
  - Teplo z okolitých častí ich môže vznietiť a spôsobiť požiar.
- Na čistenie súčastí používajte bežne dostupné odmasťovadlo alebo čistič súčiastok, nie benzín.
- Pri práci s 12-voltovým akumulátorom alebo stlačeným vzduchom si nasadte ochranné okuliare a ochranné oblečenie.

### Bezpečnosť údržby

#### ⚠ VÝSTRAHA

Nesprávna údržba vozidla alebo neodstránenie problému pred jazdou môže spôsobiť nehodu, pri ktorej môžete utrpieť vážne alebo smrteľné zranenia.

Vždy dodržiavajte odporúčania týkajúce sa kontroly a údržby, ako aj plány uvedené v tejto používateľskej príručke/servisnej knižke\*.

#### ⚠ VÝSTRAHA

Zanedbanie správnych postupov údržby a opatrení môže viesť k vážnemu zraneniu alebo smrti.

Vždy sa riadte postupmi a preventívnymi opatreniami uvedenými v tejto používateľskej príručke.

Údržba

\* Nie je k dispozícii u všetkých modelov

POKRAČOVANIE

579

►► Pred vykonaním údržby ► Súčasti a kvapaliny použité pri údržbe

## ■ Bezpečnosť vozidla

- Vozidlo musí stáť.
  - Uistite sa, že vozidlo stojí na rovnom povrchu, parkovacia brzda je zatiahnutá a systém napájania vypnutý.
- Horúce časti vás môžu popáliť.
  - Skôr ako sa dotknete súčastí vozidla, nechajte systém napájania dôkladne vychladnúť.
- Pohyblivé časti vás môžu zraniť.
  - Neaktivujte systém napájania, pokiaľ k tomu nebudete vyzvaní.
  - Ruky a končatiny držte v dostatočnej vzdialenosti od pohybujúcich sa častí.
- Nedotýkajte sa vysokonapäťovej batérie ani kabeláže (oranžová).

## Súčasti a kvapaliny použité pri údržbe

Pri údržbe a servise vozidla odporúčame používať originálne diely a kvapaliny od spoločnosti Honda. Originálne diely značky Honda sú vyrobené podľa rovnakých vysokokvalitných noriem používaných pri výrobe vozidiel Honda.

Údržba

## Informácie o údržbe

Ak vozidlo disponuje systémom pripomenutia servisu, informácie o nadchádzajúcej údržbe vozidla sa zobrazujú v rozhraní s informáciami pre vodiča. Prečítajte si servisnú knižku \* dodávanú spolu s vozidlom, v ktorej nájdete vysvetlenie kódov servisných položiek, ktoré sa zobrazujú na displeji.

► **Systém pripomenutia servisu** \* Str. 582

Ak systém pripomenutia servisu nie je k dispozícii, dodržiavajte plány údržby v servisnej knižke \* dodanej spolu s vozidlom.

Ak k vozidlu nie je k dispozícii servisná knižka, dodržiavajte plán údržby v tejto používateľskej príručke.

► **Plán údržby** \* Str. 587

### ►► Informácie o údržbe

#### Modely so systémom pripomenutia servisu

Ak plánujete jazdiť vozidlom mimo krajín, v ktorých sa používa systém pripomenutia servisu, požiadajte predajcu o informácie o tom, ako zaznamenať informácie týkajúce sa pripomenutia servisu, a naplánujte si údržbu v rámci podmienok danej krajiny.

Údržba

\* Nie je k dispozícii u všetkých modelov

## Systém pripomenutia servisu \*

Poskytuje informácie o servisných položkách, ktoré je potrebné vykonať. Servisné položky sú vyjadrené kódom a ikonou. Systém vás bude informovať o tom, kedy je potrebné dopraviť vozidlo k predajcovi, na základe zostávajúceho počtu dní.



Keď sa blíži, nastáva alebo uplynul čas ďalšej servisnej údržby, výstražná ikona sa zobrazí aj v rozhraní s informáciami pre vodiča po každom uvedení režimu napájania do polohy ZAPNUTÉ.

### ▣ Systém pripomenutia servisu \*

Môžete si vybrať možnosť zobrazenia príslušného výstražného hlásenia spolu s výstražnou ikonou v rozhraní s informáciami pre vodiča.

Údržba

## ■ Zobrazenie informácií pripomenutia servisu

1. Nastavte režim napájania ZAPNUTÉ.
2. Stlačte tlačidlo  (domov).
3. Otáčajte ľavé nastavovacie koliesko doľava kým sa zobrazí .
4. Stlačte ľavé nastavovacie koliesko na zobrazenie informačnej obrazovky so servisnými pripomienkami. Položky údržby sa objavia na informačnom rozhraní vodiča spolu s položkami údržby, ktoré sa musia čoskoro vykonať.

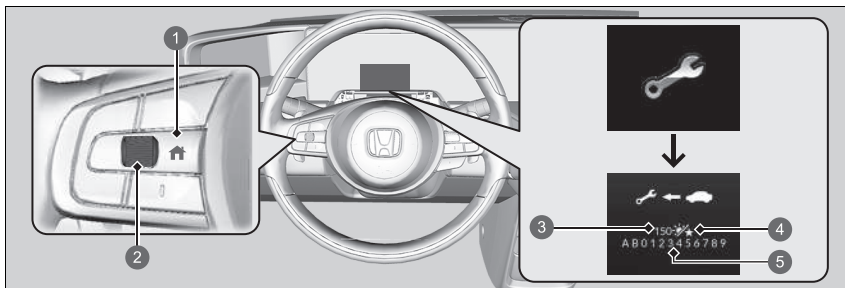

- 1 Tlačidlo  (Domov)
- 2 Nastavovacie koliesko vľavo
- 3 Zostávajúce dni
- 4 Ikona dňa
- 5 Kódy položiek údržby

Indikátor systémového hlásenia () sa rozsvieti spolu s informáciami pripomenutia servisu.

## ►► Zobrazenie informácií pripomenutia servisu

Na základe prevádzkového stavu motora systém vypočíta počet dní zostávajúcich do najbližšieho servisného úkonu.

Ak systém vypočíta, že uvedený čas nasledujúcej servisnej údržby nastane skôr, než je určená vzdialenosť, zobrazenie na displeji pripomenutia servisu sa zmení na počet zostávajúcich dní.

Údržba



## ►► Systém pripomenutia servisu ►►

## ■ Výstražné ikony a informácie o pripomenutí servisu v rozhraní s informáciami pre vodiča

Výstražná ikona	Informácie o pripomenutí servisu	Vysvetlenie	Informácie
<p><b>Blíži sa termín servisu</b></p> 		Jedna alebo viacero servisných položiek sa vyžaduje v dobe kratšej než 30 dní. Zostávajúci počet dní sa odhadne na základe jazdných podmienok.	Zostávajúci počet dní sa bude znižovať po jednom dni.
<p><b>Je nutné vykonať servis</b></p> 		Jedna alebo viacero servisných položiek sa vyžaduje v dobe kratšej než 10 dní. Zostávajúci počet dní sa odhadne na základe jazdných podmienok.	Čo najskôr nechajte vykonať uvedenú servisnú údržbu.
<p><b>Zmeškaný termín servisu</b></p> 		Uvedená servisná údržba nebola vykonaná, ani keď zostávajúci čas dosiahol hodnotu 0.	S vozidlom ste nevykonali včas požadovanú servisnú údržbu. Ihneď nechajte vykonať servisnú údržbu a vynulujte systém pripomenutia servisu.

Údržba

## ■ Položky pripomenutia servisu

Servisné položky zobrazené v rozhraní s informáciami pre vodiča majú podobu kódu a ikony.

Vysvetlenie kódov a ikon pripomenutia servisu nájdete v servisnej knižke\*, ktorá sa dodáva spolu s vozidlom.

## ■ Dostupnosť systému pripomenutia servisu

Aj napriek tomu, že sa informácie o pripomenutí servisu zobrazia v rozhraní s informáciami pre vodiča po stlačení tlačidla  (Domov), tento systém nie je k dispozícii v niektorých krajinách. Prečítajte si servisnú knižku\* dodávanú spolu s vozidlom alebo sa spýtajte predajcu, či môžete používať systém pripomenutia servisu.

## ☒ Dostupnosť systému pripomenutia servisu

Ak plánujete jazdiť vozidlom mimo krajín, v ktorých sa používa systém pripomenutia servisu, požiadajte predajcu o informácie o tom, ako zaznamenať informácie týkajúce sa pripomenutia servisu, a naplánujte si údržbu v rámci podmienok danej krajiny.

Údržba

\* Nie je k dispozícii u všetkých modelov



POKRAČOVANIE

585

## ►► Systém pripomenutia servisu ►►

### ■ Vynulovanie displeja

Po vykonaní servisnej údržby vynulujte zobrazenie informácií o pripomenutí servisu.

1. Nastavte režim napájania ZAPNUTÉ.
2. Stlačte tlačidlo  (domov).
3. Otáčajte ľavé nastavovacie koliesko doľava kým sa zobrazí .
4. Stlačte ľavé nastavovacie koliesko na zobrazenie informačnej obrazovky so servisnými pripomienkami.
5. Stlačte a podržte ľavé koliesko voliča približne 10 sekúnd.
6. Otočte ľavé koliesko voliča a vyberte možnosť **Reset** (Vynulovať) (môžete tiež vybrať položku **Cancel** (Zrušiť) a proces tak ukončiť).
7. Stlačte ľavé nastavovacie koliesko na vynulovanie zvolených položiek.
8. Zopakujte krok 5 pre ostatné položky, ktoré chcete vynulovať.

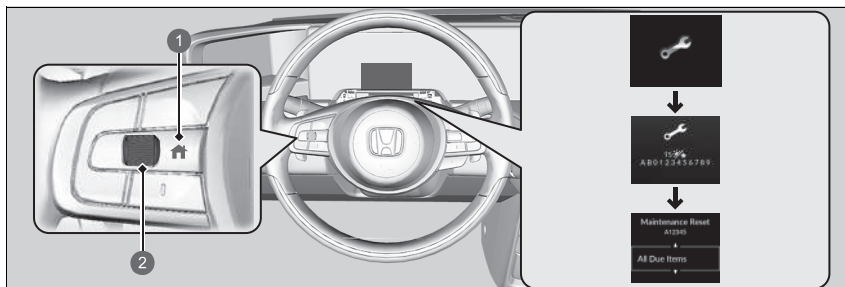

- 1 Tlačidlo  (Domov)
- 2 Nastavovacie koliesko vľavo

### ►► Vynulovanie displeja

#### POZNÁMKA

Ak nevynulujete informácie o pripomenutí servisu po servisnej údržbe, systém bude uvádzať nesprávne intervaly údržby, čo môže viesť k závažným mechanickým problémom.

Zobrazenie informácií systému pripomenutia servisu je taktiež možné vynulovať prostredníctvom audio/informačnej obrazovky.

► **Prispôbitelné funkcie** Str. 327

Po dokončení požadovanej servisnej údržby predajca vynuluje zobrazenie informácií o pripomenutí servisu. Ak servisnú údržbu vykonáva iná osoba než predajca, vynulujte informácie o pripomenutí servisu sami.

## Plán údržby\*

Ak sa vaše vozidlo dodáva spolu so servisnou knižkou, plán údržby vozidla je uvedený v tejto knižke. V prípade vozidiel bez servisnej knižky postupujte podľa nasledujúcich plánov údržby.

Plán údržby určuje minimálnu požadovanú údržbu, ktorú je potrebné vykonávať na zabezpečenie bezproblémovej prevádzky vozidla. Vzhľadom na regionálne a klimatické rozdiely môže byť potrebná dodatočná údržba. Podrobnejší opis nájdete v záručnej brožúre.

Údržbové práce musia vykonávať riadne kvalifikovaní a vybavení technici. Váš autorizovaný predajca splňa všetky tieto požiadavky.

Údržba

\* Nie je k dispozícii u všetkých modelov

POKRAČOVANIE

587

## ►► Plán údržby\* ►►

## Modely bez servisnej knižky

Servis pri uvedenej vzdialenosti alebo čase – ktorákoľvek možnosť nastane ako prvá.	km x 1 000	20	40	60	80	100	120	140	160	180	200
	mesiace	12	24	36	48	60	72	84	96	108	120
Výmena kvapaliny prevodovky	Normálna	Každých 100 000 km									
	Náročná prevádzka	Každých 50 000 km									
Výmena prachového a peľového filtra		•	•	•	•	•	•	•	•	•	•
Kontrola bŕzd vpredu a vzadu		Každých 10 000 km alebo 1 rok									
Výmena brzdovej kvapaliny		Každé 3 roky									
Skontrolujte dátum expirácie fľaše súpravy na opravu pneumatík		Každý rok									
<b>Vizuálne skontrolujte nasledujúce položky:</b>											
Puzdrá hnacieho hriadeľa		Každých 10 000 km alebo 1 rok									
Hlavice spojovacej tyče riadenia, mechanizmus riadenia a puzdrá											
Komponenty zavesenia											
Brzdové hadice a vedenia (vrátane systému ABS/VSA)		•	•	•	•	•	•	•	•	•	•
Hladiny všetkých kvapalín a ich stav		•	•	•	•	•	•	•	•	•	•
Pod krytom batérie		•	•	•	•	•	•	•	•	•	•

Údržba

**Modely bez servisnej knižky**

Ak jazdíte s vozidlom v náročných podmienkach, nasledujúce položky je potrebné vykonať podľa plánu údržby s označením Náročná prevádzka.

Položky	Stav
Kvapalina prevodovky	B a D

**►► Plán údržby\***

Za náročnú prevádzku sa považuje stav, keď jazdíte:  
 B. pri mimoriadne vysokých teplotách nad 35 °C,  
 D. s naloženým strešným nosičom alebo v horskom prostredí,

Údržba

\* Nie je k dispozícii u všetkých modelov

►► Plán údržby\* ► Záznam o údržbe (pri vozidlách bez servisnej knižky)

## Záznam o údržbe (pri vozidlách bez servisnej knižky)

Požiadajte predajcu vykonávajúceho údržbu o zaznamenanie všetkých požadovaných postupov údržby uvedených nižšie. Odložte si potvrdenia o všetkých prácach vykonaných na vozidle.

km alebo mesiace	Dátum	Podpis alebo pečiatka
<b>20 000 km</b> (alebo 12 mesiacov)		
<b>40 000 km</b> (alebo 24 mesiacov)		
<b>60 000 km</b> (alebo 36 mesiacov)		
<b>80 000 km</b> (alebo 48 mesiacov)		
<b>100 000 km</b> (alebo 60 mesiacov)		
<b>120 000 km</b> (alebo 72 mesiacov)		
<b>140 000 km</b> (alebo 84 mesiacov)		
<b>160 000 km</b> (alebo 96 mesiacov)		
<b>180 000 km</b> (alebo 108 mesiacov)		
<b>200 000 km</b> (alebo 120 mesiacov)		

Údržba

## Údržba pod kapotou

### Položky údržby pod kapotou

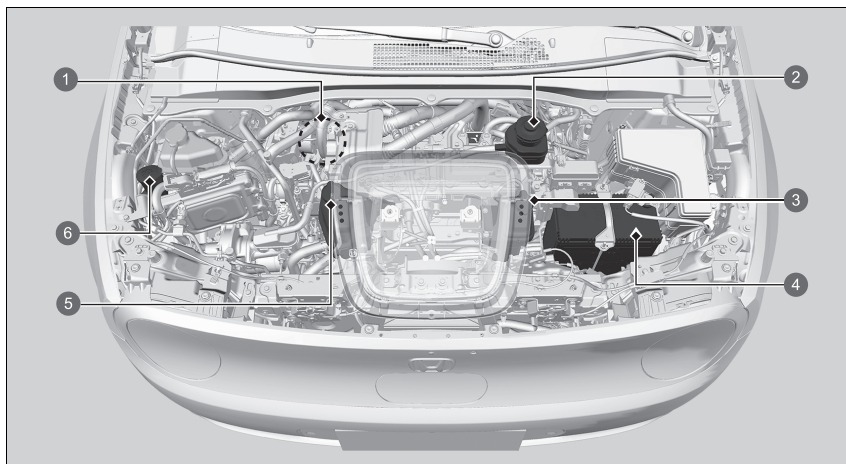

- 1 Brzdová kvapalina (modré veko) (Typ vozidla s pravostranným riadením)
- 2 Brzdová kvapalina (čierne veko) (Typ vozidla s ľavostranným riadením)
- 3 Rezervná nádrž chladiacej kvapaliny PCU
- 4 12-voltový akumulátor
- 5 Rezervná nádrž chladiacej kvapaliny IPU
- 6 Kvapalina do ostrekovača (modrý uzáver)



►► Údržba pod kapotou ► Otvorenie kapoty

## Otvorenie kapoty

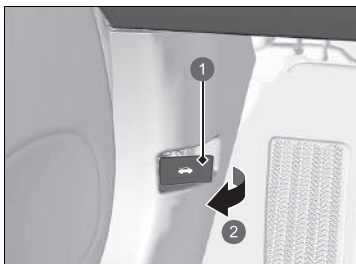

- 1 Rukoväť uvoľnenia kapoty
- 2 Potiahnite

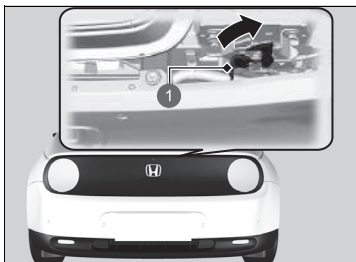

- 1 Páčka

1. Zaparkujte vozidlo na rovnom povrchu a zatahnite parkovaciu brzdu.
2. Potiahnite rukoväť uvoľnenia kapoty pod vonkajším dolným rohom prístrojovej dosky na strane vodiča.
  - Kapota sa mierne pootvorí.

3. Zatlačte páčku západky kapoty (nachádza sa pod predným okrajom kapoty) do strany a zdvihnite kapotu. Po miernom nadvihnutí kapoty môžete páčku uvoľniť.

### ►► Otvorenie kapoty

#### POZNÁMKA

Neotvárajte kapotu, ak sú zdvihnuté stierače. Kapota narazí do stieračov, čo môže mať za následok poškodenie kapoty a/alebo stieračov.

Pri zatváraní kapoty skontrolujte, či je kapota bezpečne zaistená.

Ak sa páčka západky kapoty ťažko pohybuje alebo ak môžete otvoriť kapotu bez nadvihnutia páčky, zaistovací mechanizmus by ste mali vyčistiť a namazať.

Ventilátory chladiča a systém klimatizácie nebudú fungovať, keď je otvorená kapota a systém klimatizácie je zapnutý pomocou diaľkového ovládača.

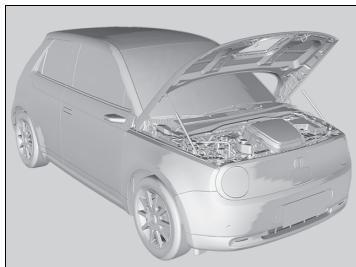

4. Nadvihnite kapotu takmer úplne nahor.  
► Hydraulické podpory kapotu nadvihnú úplne nahor a držia ju v tejto polohe.

Pri zatváraní kapoty kapotu znížte približne na 30 cm, potom ju rukami pevne stlačte nadol.

#### ▣ Otvorenie kapoty

Pri zatváraní kapoty skontrolujte, či sú pravá i ľavá západka bezpečne zaistené.

Nezatvárajte kapotu tak, že ju uchopíte za otvor veka nabíjania.

Údržba

►► Údržba pod kapotou ► Chladiaci systém

## Chladiaci systém

### Určená chladiaca kvapalina: Originálna chladiaca kvapalina Honda

Chladiaca kvapalina sa používa na zníženie teploty vysokonapäťovej batérie, riadiacej jednotky napájania a súvisiacich častí. Pri kontrole hladiny chladiacej kvapaliny dodržiavajte nižšie uvedené postupy. Ak hladina chladiacej kvapaliny klesla pod značku **MIN** požiadajte predajcu o servis vozidla.

### ■ Kontrola hladiny chladiacej kvapaliny PCU

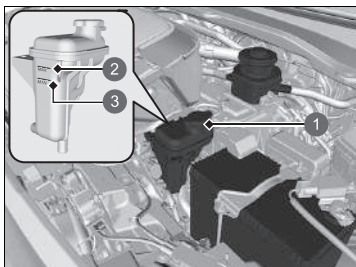

1. Každý mesiac kontrolujte hladinu kvapaliny v nádrži.
2. Ak hladina chladiacej kvapaliny klesla pod hodnotu **MIN** požiadajte predajcu o servis vozidla.
  - Iba správne vyškolený technik dokáže naplniť chladiacu kvapalinu a skontrolovať tesnosť systému.

- 1 Rezervná nádrž
- 2 **MAX**
- 3 **MIN**

Údržba

## ■ Kontrola hladiny chladiacej kvapaliny IPU

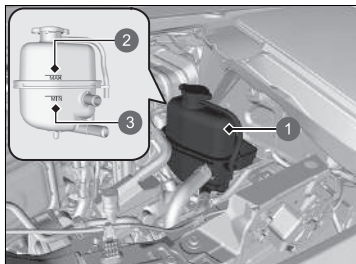

1. Každý mesiac kontrolujte hladinu kvapaliny v nádrži.
2. Ak hladina chladiacej kvapaliny klesla pod hodnotu **MIN** požiadajte predajcu o servis vozidla.
  - Iba správne vyškolený technik dokáže naplniť chladiacu kvapalinu a skontrolovať tesnosť systému.

- ① Rezervná nádrž
- ② MAX
- ③ MIN

## ■ Uzáver chladiča



- Nikdy neotvárajte za horúceho stavu.
- Horúca chladiaca kvapalina vás obarí.
- Pretlakový ventil sa začína otvárať pri tlaku 49 kPa.

Údržba

►► Údržba pod kapotou ► Kvapalina prevodovky

## Kvapalina prevodovky

**Určená kvapalina: Honda ATF DW-1**

Hladinu kvapaliny prevodovky si nechajte skontrolovať u predajcu, ktorý vám ju v prípade potreby vymení.

Nepokúšajte sa kontrolovať ani meniť kvapalinu prevodovky sami.

» Kvapalina prevodovky

### POZNÁMKA

**Nemiešajte kvapalinu Honda ATF DW-1 s inými kvapalinami prevodovky.**

Použitie iného prevodového oleja než Honda ATF DW-1 môže nežiaducim spôsobom ovplyvňovať prevádzku a životnosť prevodovky vozidla a viesť k poškodeniu prevodovky.

Obmedzená záruka spoločnosti Honda na nové vozidlo sa nevzťahuje na žiadne poškodenia spôsobené používaním iného prevodového oleja než Honda ATF DW-1.

Údržba

## Brzdová kvapalina

Určená kvapalina: Brzdová kvapalina s označením DOT 3 alebo DOT 4

### ■ Kontrola brzdovej kvapaliny

Typ vozidla s ľavostranným riadením

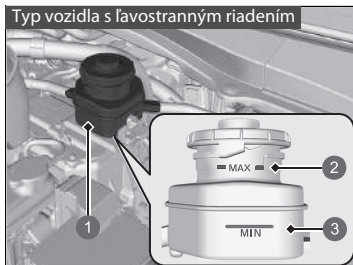

- 1 Rezervná nádrž
- 2 MAX
- 3 MIN

Hladina kvapaliny by sa mala nachádzať medzi značkami **MIN** a **MAX** na bočnej strane rezervnej nádrčky.

### ► Brzdová kvapalina

#### POZNÁMKA

Brzdová kvapalina s označením DOT 5 nie je kompatibilná s brzdovým systémom vozidla a môže spôsobiť značné poškodenie.

Odporúčame používať originálny produkt.

Ak sa hladina brzdovej kvapaliny nachádza na úrovni značky **MIN** alebo pod ňou, čo najskôr požiadajte predajcu o kontrolu netesností vo vozidle alebo opotrebovaných brzdových doštičiek.

Údržba

POKRAČOVANIE

597

►► Údržba pod kapotou ► Brzdová kvapalina

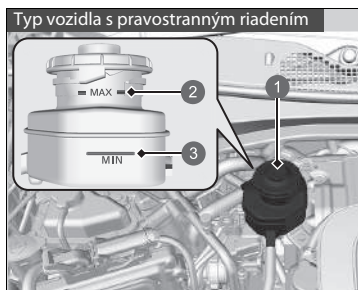

- ① Rezervná nádrž
- ② **MAX**
- ③ **MIN**

Údržba

## Doplnenie kvapaliny ostrekovača okien

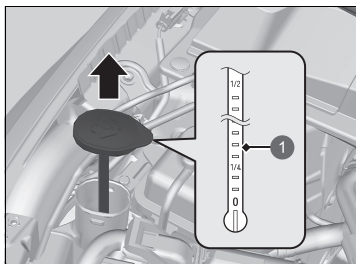

1 Ukazovateľ hladiny

Skontrolujte množstvo kvapaliny ostrekovača okien pomocou ukazovateľa hladiny kvapaliny ostrekovača na uzávere.

Ak je hladina nízka, doplňte nádržku ostrekovača.

Opatrne dolejte kvapalinu ostrekovača. Neprepĺňajte nádržku.

### ►► Doplnenie kvapaliny ostrekovača okien

#### POZNÁMKA

Do nádržky ostrekovača čelného skla nenalievajte nemrznúcu kvapalinu motora ani roztok octu/vody. Nemrznúca kvapalina môže poškodiť lak vozidla. Roztok octu/vody môže poškodiť čerpadlo ostrekovača čelného skla. Používajte iba bežne dostupné kvapaliny ostrekovača čelného skla. Vyhnite sa dlhodobému používaniu tvrdej vody, aby nedošlo k usadzovaniu vodného kameňa.



## Výmena žiaroviek

### Svetlomety

Svetlomety sú typu LED. Požiadajte predajcu o kontrolu a výmenu zostavy svetla.

### Predné hmlové svetlá

Predné hmlové svetlá sú typu LED. Požiadajte predajcu o kontrolu a výmenu zostavy svetla.

### Pozičné/denné prevádzkové svetlá

Pozičné/denné prevádzkové svetlá sú typu LED. Požiadajte predajcu o kontrolu a výmenu zostavy svetla.

### Predné smerové svetlá

Predné smerové svetlá sú typu LED. Požiadajte predajcu o kontrolu a výmenu zostavy svetla.

### Bočné smerové svetlá/výstražné svetlá

Bočné smerové svetlá sú typu LED. Požiadajte predajcu o kontrolu a výmenu zostavy svetla.

### Brzdové/koncové a zadné smerové svetlá

Brzdové/koncové a zadné smerové svetlá sú typu LED. Požiadajte predajcu o kontrolu a výmenu zostavy svetla.

#### » Svetlomety

Uhol svetlometov je nastavený vo výrobe a zvyčajne sa nemusí upravovať. Ak však pravidelne prevádzate v batožinovom priestore ťažké predmety, obráťte sa na predajcu alebo kvalifikovaného technika kvôli nastaveniu uhla svetlometov.

## Zadné osvetlenie evidenčného čísla

Zadné osvetlenie evidenčného čísla je typu LED. Požiadajte predajcu o kontrolu a výmenu zostavy svetla.

## Tretie brzdomé svetlo

Tretie brzdomé svetlo je typu LED. Požiadajte predajcu o kontrolu a výmenu zostavy svetla.

## Cúvacie svetlá a zadné hmlové svetlo

Cúvacie svetlá a zadné hmlové svetlo sú typu LED. Požiadajte predajcu o kontrolu a výmenu zostavy svetla.

## Ambientné osvetlenie vonkajších kľučiek dverí.

Ambientné osvetlenie vonkajších kľučiek dverí sú typu LED. Požiadajte predajcu o kontrolu a výmenu zostavy svetla.

Údržba

601

►► Výmena žiaroviek ► Indikátor nabíjania

## Indikátor nabíjania

Indikátor nabíjania používa žiarovku typu LED. Požiadajte predajcu o kontrolu a výmenu zostavy svetla.

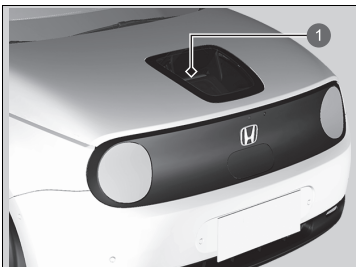

1 Indikátor nabíjania

Údržba

## Ďalšie žiarovky

### ■ Žiarovky osvetlenia zrkadla v slnečnej clone

Pri výmene používajte nasledovné žiarovky.

#### Osvetlenie zrkadla v slnečnej clone: 1,8 W

1. Pomocou plochého skrutkovača vypáčte okraj krytu a odmontujte kryt.
  - Obalte hrot plochého skrutkovača handričkou, aby ste nepoškriabali kryt.

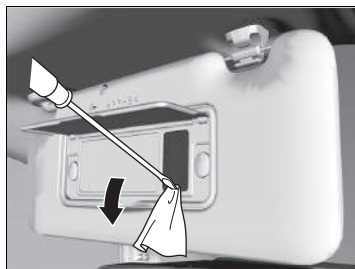

2. Vyberte starú žiarovku a nainštalujte novú žiarovku.



- 1 Žiarovka

Údržba

## Kontrola a údržba líšt stieračov

### Kontrola líšt stieračov

Ak je guma líšty stierača opotrebovaná, bude zanechávať pruhy a tvrdý povrch líšty môže poškrabať sklo okna.

### Výmena gummy líšty predného stierača

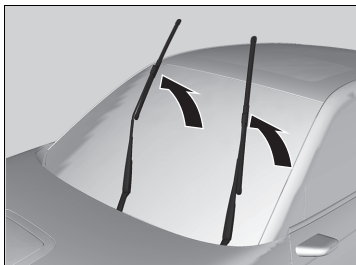

Údržba

1. Nastavte režim napájania VOZIDLO VYPNUTÉ.
2. Do 10 sekúnd od nastavenia režimu napájania na VOZIDLO VYPNUTÉ podržte spínač stierača v polohe **MIST** viac než dve sekundy.
  - ▶ Obe ramená stieračov sa nastaví do polohy údržby, ako je to znázornené na obrázku.
3. Nadvihnite obe ramená stieračov.

#### » Výmena gummy líšty predného stierača

##### POZNÁMKA

Dbajte na to, aby vám rameno stierača nespadlo na čelné sklo, pretože by sa rameno stierača a čelné sklo mohli poškodiť.

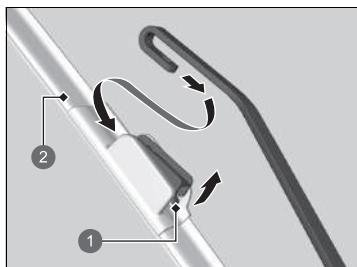

- 1 Príchytka
- 2 Držiak

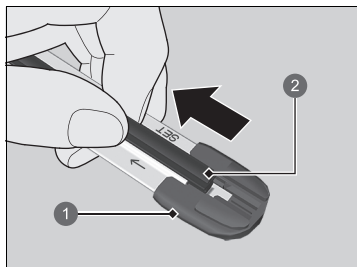

- 1 Koncový kryt v spodnej časti
- 2 Lišta

4. Stlačte a podržte príchytku, potom vysuňte držiak z ramena stierača.

5. Ťahajte koniec lišty stierača v smere šípky znázornenej na obrázku, kým sa nevysunie z koncového krytu držiaka.

Údržba

POKRAČOVANIE

605

►► Kontrola a údržba lišt stieračov ► Výmena gummy lišty predného stierača

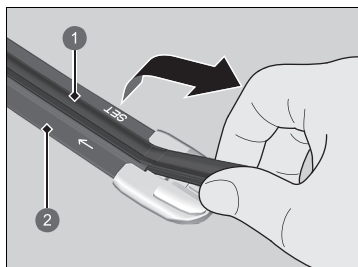

- 1 Lišta
- 2 Držiak

6. Ťahajte lištu stierača opačným smerom, aby sa vysunula z držiaka.

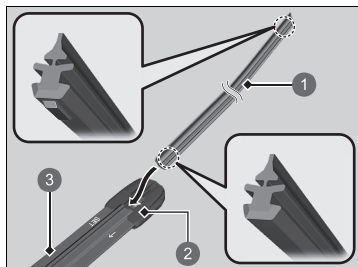

- 1 Lišta
- 2 Uzáver
- 3 Držiak

- 7. Zasuňte plochú stranu novej lišty stierača do spodnej časti držiaka. Zasuňte čepeľ na doraz.
- 8. Nainštalujte koniec lišty stierača na kryt.
- 9. Zasuňte držiak na rameno stierača, kým sa nezaistí.
- 10. Spustite obe ramená stieračov.
- 11. Nastavte režim napájania do polohy ZAPNUTÉ a podržte spínač stieračov v polohe **MIST**, kým sa obe ramená stieračov nevrátia do štandardnej polohy.

## Výmena gummy líšty zadného stierača

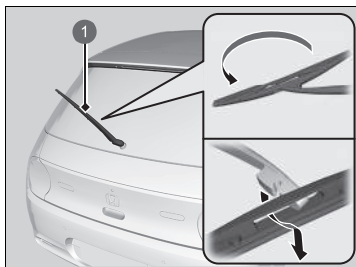

1. Zdvihnite rameno stierača.
2. Nakloňte spodnú časť líšty stierača tak, aby sa vysunula z ramena stierača.

1 Rameno stierača

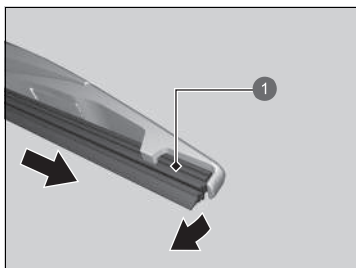

1 Líšta

3. Vysuňte líštu zo stierača.

### ► Výmena gummy líšty zadného stierača

#### POZNÁMKA

Dbajte na to, aby vám rameno stierača nespadlo – mohlo by sa poškodiť zadné okno.

Údržba

POKRAČOVANIE

607



►► Kontrola a údržba lišt stieračov ► Výmena gummy lišty zadného stierača

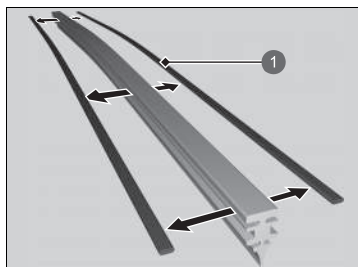

1 Pridržovač

4. Vyberte pridržovače z lišty stierača a namontujte ich na novú gumenú lištu.

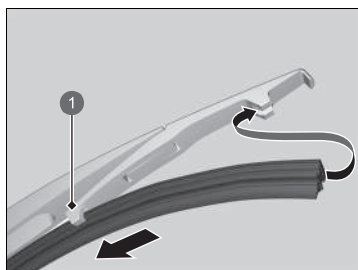

1 Držiak

5. Nasuňte novú lištu stierača na držiak.  
► Skontrolujte, či správne zapadla na svoje miesto, a nainštalujte zostavu lišty stierača na rameno stierača.

## Kontrola a údržba pneumatík

### Kontrola pneumatík

S cieľom bezpečne používať vozidlo je potrebné, aby boli používané pneumatiky správneho typu a veľkosti, v dobrom stave, so zodpovedajúcim dezénom a správne nahustené.

#### ■ Pokyny na hustenie

Správne nahustené pneumatiky poskytujú tú najlepšiu kombináciu jazdných vlastností, životnosti dezénu a komfortu. Prečítajte si štítok na stĺpiku dverí na strane vodiča, na ktorom sú uvedené informácie o predpísanom tlaku.

Nedostatočne nahustené pneumatiky sa nerovnomerne opotrebovávajú, nežiaducim spôsobom ovplyvňujú jazdné vlastnosti a spotrebu paliva a zvyšuje sa pravdepodobnosť ich zlyhania v dôsledku prehrievania.

Nadmerne nahustené pneumatiky vedú k menej komfortnému ovládaniu vozidla, sú náchylné na poškodenie v dôsledku prekážok na ceste a nerovnomerne sa opotrebovávajú.

Každý deň pred začatím jazdy pohľadom skontrolujte všetky pneumatiky. Ak niektorá z nich vyzerá menej nahustená než ostatné, skontrolujte tlak pomocou tlakomera.

Najmenej raz mesačne alebo pred dlhšou jazdou skontrolujte pomocou tlakomera tlak vo všetkých pneumatikách. Aj v pneumatikách v dobrom stave môže mesačne klesnúť tlak nahustenia od 10 do 20 kPa (0,1 až 0,2 bar).

#### ■ Pokyny na kontrolu

Počas každej kontroly nahustenia preskúmajte aj celé pneumatiky a drieku ventilov. Zamerajte sa na nasledujúce oblasti:

- Nerovnosti alebo vydutia na bočnej strane pneumatiky alebo v dezéne. V prípade, že zistíte natrhnutie, praskliny alebo iné poškodenie na bočnej strane pneumatiky, vymeňte pneumatiku. V prípade, že uvidíte tkaninu alebo kord, vymeňte pneumatiku.
- Odstráňte všetky cudzie predmety a overte, či z pneumatík neuniká vzduch.
- Nerovnomerné opotrebovanie dezénu. Požiadajte predajcu o kontrolu geometrie kolies.
- Nadmerné opotrebovanie dezénu.
  - ▣ **Indikátory opotrebovania** Str. 610
- Praskliny alebo iné poškodenie v okolí drieku ventilu.

#### ▣ Kontrola pneumatík

### ⚠ VÝSTRAHA

Jazda na pneumatikách, ktoré sú príliš opotrebované alebo nesprávne nahustené, môže spôsobiť nehodu, pri ktorej môžete utrpieť vážne alebo smrteľné zranenia.

**Dodržiavajte všetky pokyny týkajúce sa hustenia a údržby pneumatík v tejto užívateľskej príručke.**

Tlak vzduchu merajte vtedy, keď sú pneumatiky studené. Znamená to, že vozidlo je odstavené minimálne tri hodiny alebo prešlo vzdialenosť kratšiu než 1,6 km. V prípade potreby pridajte alebo vypustite vzduch, aby ste dosiahli určený tlak.

V prípade kontroly horúcich pneumatík môže byť tlak pneumatiky až o 30 – 40 kPa (0,3 – 0,4 bar) vyšší než v prípade kontroly studených pneumatík.

Po každej úprave tlaku v pneumatikách je potrebné inicializovať systém výstrahy poklesu tlaku v pneumatikách.

#### ▣ **Systém výstrahy poklesu tlaku v pneumatikách** Str. 420

Ak počas jazdy pociťujete trvalé vibrácie, požiadajte predajcu o kontrolu pneumatík. Nové pneumatiky a odstránené/nainštalované pneumatiky je potrebné správne vyvážiť.

►► Kontrola a údržba pneumatík ► Indikátory opotrebovania

## Indikátory opotrebovania

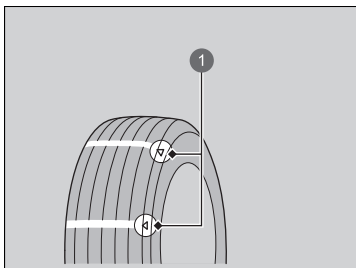

Drážka, kde je umiestnený indikátor opotrebovania, je približne o 1,6 mm plytkejšia než iné miesta na pneumatike. Ak je dezén opotrebovaný tak, že sa indikátor odkryl, vymeňte pneumatiku.

**Opotrebované pneumatiky majú nedostatočný záber na mokrých cestách.**

1 Príklad značky indikátora opotrebovania

## Prevádzková životnosť pneumatiky

Životnosť pneumatík závisí od mnohých faktorov, vrátane návykov pri jazdení, stavu ciest, zaťaženia vozidla, tlaku pneumatík, histórie údržby, rýchlosti a podmienok okolia (aj keď sa pneumatiky nepoužívajú).

Okrem pravidelných kontrol a údržby tlaku v pneumatikách sa odporúčajú pravidelné ročné kontroly, keď pneumatiky dosiahnu vek päť rokov. Všetky pneumatiky sa musia stiahnuť z prevádzky po 10 rokoch od dátumu výroby, a to bez ohľadu na ich stav a opotrebovanie.

Údržba

## Výmena pneumatiky a kolesa

Vymieňajte pneumatiky za radiálne pneumatiky rovnakej veľkosti, rozsahu zaťaženia, rýchlostnej triedy a maximálnej menovitej hodnoty tlaku studených pneumatík (ako je uvedené na bočnej stene pneumatiky). Používanie pneumatík odlišnej veľkosti alebo konštrukcie môže spôsobiť nesprávne fungovanie niektorých systémov vozidla, ako sú ABS a VSA (asistent stability vozidla).

Najvhodnejšie je vždy vymieňať všetky štyri pneumatiky naraz. Ak to nie je možné, vymieňajte predné alebo zadné pneumatiky v pároch.

Dbajte na to, aby sa špecifikácie kolesa zhodovali so špecifikáciami originálnych kolies.

### ► Výmena pneumatiky a kolesa

#### **▲ VÝSTRAHA**

Nasadenie nesprávnych pneumatík na vozidlo môže ovplyvniť jeho ovládateľnosť a stabilitu. Môže to spôsobiť nehodu, pri ktorej môžete utrpieť vážne alebo smrteľné zranenia.

Vždy používajte odporúčanú veľkosť a typ pneumatík (tieto informácie sú uvedené na štítku s informáciami o pneumatikách vo vozidle).

Údržba

►► Kontrola a údržba pneumatík ► Otáčanie pneumatík

## Otáčanie pneumatík

Veľkosti predných a zadných pneumatík sú rôzne.  
Z tohto dôvodu sa predné a zadné pneumatiky na tomto vozidle nemôžu navzájom vymeniť.

### ► Otáčanie pneumatík

Pneumatiky so smerovým dezénom by sa mali namontovať so značkou indikácie otáčania smerom dopredu, ako je zobrazené nižšie.

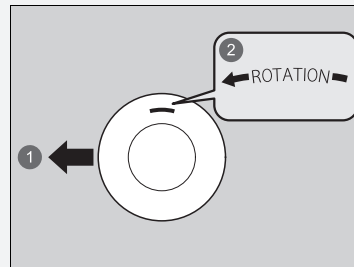

- ① Vpredu
- ② Značka otáčania

Údržba

## Výbava na jazdu po snehu

Ak jazdíte na zasnežených alebo zamrznutých cestách, nainštalujte zimné pneumatiky alebo snehové reťaze, znížte rýchlosť a udržiavajte pri jazde dostatočnú vzdialenosť od vozidiel.

Obzvlášť opatrne ovládajte volant a brzdy, aby ste predišli šmyku.

Používajte snehové reťaze, zimné pneumatiky alebo univerzálne pneumatiky, keď je to potrebné alebo v prípade, že to vyžadujú zákonné predpisy.

Pri montáži si pozrite nasledujúce body.

Zimné pneumatiky:

- Vyberte veľkosť a rozsah zaťaženia, ktoré sa zhodujú s originálnymi pneumatikami.
- Namontujte pneumatiky na všetky štyri kolesá.

Snehové reťaze:

- Pred zakúpením akéhokoľvek typu reťazí pre vaše vozidlo sa poraďte s predajcom.
- Namontujte ich iba na zadné pneumatiky.
- Keďže toto vozidlo má obmedzený priestor medzi podvozkom a pneumatikami, dôrazne odporúčame používať nižšie uvedené snehové reťaze:

Veľkosť originálnej pneumatiky*1	Typ reťaze
<b>205/55R16 91V</b>	<b>RUD-matic classic 48484</b>
<b>225/45ZR17 (94Y)</b>	<b>RUD-matic classic 48489</b>

\*1: Veľkosť originálnych pneumatík je uvedená na štítku s informáciami o pneumatikách na stĺpiku dverí na strane vodiča.

- Pri montáži dodržiavajte pokyny výrobcu reťazí. Namontujte ich čo najpevnejšie.
- Skontrolujte, či sa reťaze nedotýkajú brzdových vedení alebo zavesenia.
- Jazdite pomaly.

### ► Výbava na jazdu po snehu

## ⚠ VÝSTRAHA

Používanie nesprávnych reťazí alebo nesprávne nainštalovaných reťazí môže poškodiť brzdové vedenia a spôsobiť nehodu, pri ktorej môžete utrpieť vážne alebo smrteľné zranenia.

Dodržiavajte všetky pokyny týkajúce sa výberu a používania snehových reťazí, ktoré sú uvedené v tejto užívateľskej príručke.

### POZNÁMKA

Pomôcky na zlepšenie záberu, ktoré majú nesprávnu veľkosť alebo sú nesprávne nainštalované, môžu poškodiť brzdové vedenia, zavesenia, karosériu a kolesá vozidla. Zastavte v prípade, že narážajú do akejkoľvek časti vozidla.

Ak sa podľa smernice EHS týkajúcej sa pneumatík používajú zimné pneumatiky, je nevyhnutné upevniť štítok s maximálnou povolenou rýchlosťou zimných pneumatík do zorného poľa vodiča, ak povolená maximálna konštrukčná rýchlosť vozidla je vyššia ako povolená maximálna rýchlosť zimných pneumatík. Tento štítok získate od predajcu pneumatík. V prípade akýchkoľvek otázok sa obráťte na predajcu.

Keď namontujete snehové reťaze, dodržiavajte pokyny výrobcu reťazí ohľadom prevádzkových obmedzení vozidla.

Snehové reťaze používajte výlučne v prípade núdze alebo vtedy, keď zákonné predpisy vyžadujú ich použitie počas prejazdu určitou oblasťou.

Počas jazdy so snehovými reťazami na snehu alebo ľade jazdite opatrnejšie. S nasadenými snehovými reťazami môže byť vozidlo ťažšie ovládateľné než v prípade použitia kvalitných zimných pneumatík bez snehových reťazí.

Ak je vaše vozidlo vybavené letnými pneumatikami, majte na pamäti, že tieto pneumatiky nie sú určené na jazdu v zime. Viac informácií vám poskytne predajca.

## 12-voltový akumulátor

### Kontrola 12-voltového akumulátora

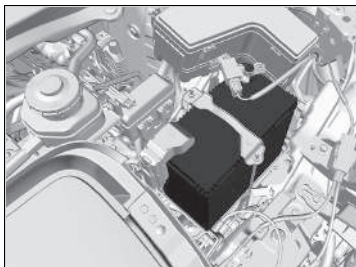

Stav akumulátora monitoruje snímač umiestnený na zápornej svorke akumulátora. Ak sa vyskytne problém s týmto snímačom, v rozhraní s informáciami pre vodiča sa zobrazí výstražné hlásenie. Ak k tomu dôjde, nechajte vozidlo skontrolovať u predajcu.

Mesačne kontrolujte svorky akumulátora, či sa na nich nevyskytla korózia.

Ak sa akumulátor vozidla odpojil alebo vybil:

- Audiosystém je vypnutý.
    - **Opätovná aktivácia audiosystému** Str. 255
  - Hodiny sú vynulované.
    - **Nastavenie hodín** Str. 274
- Typ vozidla s pravostranným riadením
- Systém imobilizéra je potrebné resetovať.
    - **Indikátor systému imobilizéra** Str. 121

#### Všetky modely

- Vozidlo sa nedá nabíjať. Po opätovnom pripojení batérie zapnite systém napájania a potom ho vypnite. Potvrďte, či je možné nabíjanie.
  - **Zapnutie napájania** Str. 381
  - **Nabíjanie** Str. 562

#### 12-voltový akumulátor

### ⚠ VÝSTRAHA

Počas normálnej prevádzky z akumulátora uniká výbušný vodíkový plyn.

Iskra alebo otvorený plameň môžu spôsobiť výbuch akumulátora, dostatočne silný na to, aby spôsobil smrť alebo vážne zranenie.

Všetky zdroje iskier, plamene a dymiace materiály musia byť v bezpečnej vzdialenosti od akumulátora.

Používajte ochranný odev a štít na tvár alebo zverte údržbu akumulátora skúsenému mechanikovi.

### ⚠ VÝSTRAHA

Akumulátor obsahuje kyselinu sírovú (elektrolyt), ktorá je mimoriadne korozívna a jedovatá.

Vniknutie elektrolytu do očí alebo na pokožku môže spôsobiť závažné popáleniny. Počas práce s akumulátorom alebo v jeho blízkosti používajte ochranný odev a ochranu očí.

Požitie elektrolytu bez okamžitej následnej záchrannej akcie môže viesť k smrteľnej otrave.

UCHOVÁVAJTE MIMO DOSAHU DETÍ

▶▶ 12-voltový akumulátor ▶ Kontrola 12-voltového akumulátora

▶▶ 12-voltový akumulátor

**Núdzové postupy**

Oči: Vyplochujte zasiahnuté miesto vodou z pohára alebo inej nádoby po dobu najmenej 15 minút. (Voda pod tlakom môže spôsobiť zranenie očí.) Okamžite sa spojte s lekárom.

Pokožka: Vyzlečte si znečistený odev. Oplachujte zasiahnuté miesto veľkým množstvom vody. Okamžite sa spojte s lekárom.

Požitie: Vypite vodu alebo mlieko. Okamžite sa spojte s lekárom.

Ak nájdete koróziu, vyčistite svorky akumulátora pomocou roztoku vody a prášku na pečenie. Vyčistite svorky vlhkou handričkou. Vysušte akumulátor handrou/ uterákom. Natrite svorky mazivom, aby sa predišlo vzniku korózie v budúcnosti.

Pri výmene akumulátora musí mať náhradný akumulátor rovnaké parametre.

Ďalšie informácie získate od predajcu.

Údržba



►► 12-voltový akumulátor ► Nabíjanie 12-voltového akumulátora

## Nabíjanie 12-voltového akumulátora

Odpojte obidva káble akumulátora, aby ste zabránili poškodeniu elektrického systému vozidla. Vždy najprv odpojte záporný kábel (-) a pripojte ho znova ako posledný.

Udržba

616

## Výmena 12-voltového akumulátora

Keď odpájate a vymieňate 12-voltový akumulátor, počas kontroly akumulátora vždy dodržiavajte pokyny o bezpečnosti údržby a výstrahy, aby ste obmedzili možné riziká.

► **Bezpečnosť údržby** Str. 579

► **Kontrola 12-voltového akumulátora** Str. 614

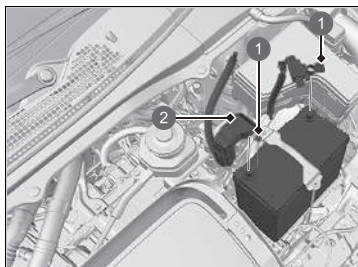

1 Matica

2 Kryt

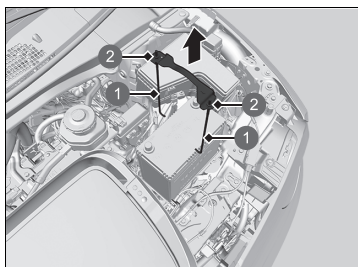

1 Podpera

2 Matica

1. Nastavte režim napájania VOZIDLO VYPNUTÉ. Otvorte kapotu.
2. Povoľte maticu na zápornom kábli akumulátora a potom odpojte kábel od zápornej svorky (-).  
► Neodstraňujte uzemňovací kábel ani konektor snímača batérie.
3. Otvorte kryt kladnej svorky akumulátora. Povoľte maticu na kladnom kábli akumulátora a potom odpojte kábel od kladnej svorky (+).
4. Pomocou kľúča povoľte maticu na každej strane konzoly akumulátora.
5. Vytiahnite dolný koniec každej podpery akumulátora von z otvoru podstavca akumulátora a demontujte konzolu akumulátora a podpery.

### ► Výmena 12-voltového akumulátora

#### POZNÁMKA

Nesprávne zlikvidovaný akumulátor môže byť škodlivý pre životné prostredie a ľudské zdravie. Vždy si overte miestne predpisy pre likvidáciu akumulátora.

Tento symbol na akumulátore znamená, že tento produkt sa nesmie likvidovať ako domový odpad.



Ak chcete nainštalovať nový akumulátor, postupujte podľa vyššie uvedeného postupu v obrátenom poradí.

Vždy najprv odpojte záporný kábel (-) a pripojte ho znova ako posledný.

Údržba

►► 12-voltový akumulátor ► Výmena 12-voltového akumulátora

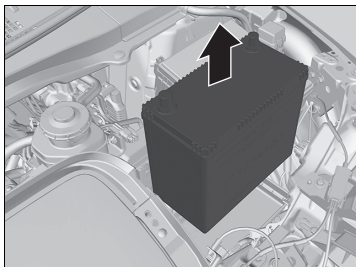

6. Opatrne vytiahnite akumulátor.

Udržba

## Štítk na akumulátore

Príklad



▶▶ Štítk na akumulátore

### NEBEZPEČENSTVO

- Plameň a iskry musia byť v bezpečnej vzdialenosti od akumulátora. V akumulátore sa vytvára výbušný plyn, ktorý môže spôsobiť výbuch.
- Počas manipulácie s akumulátorom používajte ochranu očí a gumové rukavice, aby ste predišli riziku popálenia alebo straty zraku v dôsledku zásahu elektrolytom akumulátora.
- Za žiadnych okolností nedovoľte deťom manipulovať s akumulátorom. Zabezpečte, aby všetky osoby, ktoré manipulujú s akumulátorom, vedeli o prípadných rizikách a pri manipulácii postupovali správne.
- S elektrolytom akumulátora manipulujte mimoriadne opatrne, pretože obsahuje roztok kyseliny sírovej. Kontakt elektrolytu s očami alebo pokožkou môže spôsobiť stratu zraku alebo popáleniny.
- Pred začatím manipulácie s akumulátorom si dôkladne prečítajte túto príručku a snažte sa jej porozumieť. V opačnom prípade môže dôjsť k zraneniu osôb a poškodeniu vozidla.
- Akumulátor nepoužívajte, ak je hladina elektrolytu v akumulátore na značke minimálnej úrovne alebo pod ňou. Používanie akumulátora s nízkou hladinou elektrolytu môže spôsobiť výbuch a následné vážne zranenia.

Údržba

## Starostlivosť o diaľkový vysielateľ

### Výmena gombíkovej batérie

Ak sa po stlačení tlačidla nerozsvieti indikátor, vymeňte batériu.

#### ■ Diaľkový ovládač bezklúčového otvárania



**Typ batérie: CR2032**

1. Odpojte zabudovaný kľúč.
2. Odpojte hornú polovicu opatrným vypáčením okraja pomocou mince.
  - Obalte mincu do handričky, aby ste nepoškriabali diaľkový ovládač bezklúčového otvárania.
  - Kryt odpájajte opatrne aby ste nestratili tlačidlá.
3. Vložte batériu so správnou polaritou.

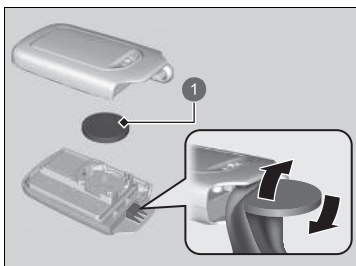

1 Akumulátor

Údržba

620 \* Nie je k dispozícii u všetkých modelov

#### » Výmena gombíkovej batérie

### ⚠ ⚠ VÝSTRAHA

#### NEBEZPEČENSTVO CHEMICKÉHO POPÁLENIA

Batéria, ktorá zabezpečuje energiu diaľkového ovládača, môže v prípade prehltnutia spôsobiť vážne vnútorné popáleniny alebo dokonca smrť. Vždy uchovávajte nové a použité batérie mimo dosahu detí.

Ak máte podozrenie, že dieťa prehltlo batériu, okamžite vyhľadajte lekársku pomoc.

Vedľa tlačidla akumulátora sa nachádza výstražná značka \*.

#### POZNÁMKA

Nesprávne zlikvidovaná batéria môže poškodiť životné prostredie. Vždy si overte miestne predpisy pre likvidáciu akumulátora.

Tento symbol na akumulátore znamená, že tento produkt sa nesmie likvidovať ako domový odpad.



Náhradné batérie sú k dispozícii v obchodoch alebo u predajcu.

## Údržba systému klimatizácie

### Klimatizácia

Na to, aby systém klimatizácie fungoval správne a bezpečne, údržbu systému chladiva by mal vykonávať iba kvalifikovaný technik.

Výparník klimatizácie (chladiacu špirálu) nikdy neopravujte ani ho nikdy nevymieňajte za výparník z ojazdeného vozidla alebo z vozidla rozobratého na súčiastky.

#### » Údržba systému klimatizácie

##### POZNÁMKA

Vyparujúce sa chladivo môže poškodzovať životné prostredie.

S cieľom predísť vyparovaniu chladiva nikdy nevymieňajte výparník vo vozidle za výparník z ojazdeného vozidla alebo z vozidla rozobratého na súčiastky.

Chladivo v systéme klimatizácie vášho vozidla je horľavé a ak sa nedodržiavajú predpísané postupy počas údržby, môže sa vznietiť.

Štítkov klimatizácie sa nachádza pod kapotou:





 : upozornenie

 : horľavé chladivo

 : vyžaduje sa údržba kvalifikovaným technikom

 : Systém klimatizácie

 **Bezpečnostné štítky** Str. 103

 **Technické údaje** Str. 676

Údržba

►► Údržba systému klimatizácie ► Prachový a peľový filter

## Prachový a peľový filter

### ■ Kedy je potrebné vymeniť prachový a peľový filter

Prachový a peľový filter vymieňajte podľa plánu údržby odporúčaného pre toto vozidlo. V prípade jazdy s vozidlom v prašnom prostredí odporúčame meniť tento filter častejšie.

📄 **Plán údržby** \* Str. 587

### ■ Spôsob výmeny prachového a peľového filtra

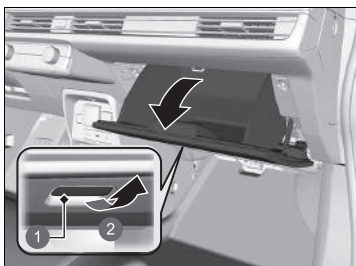

1. Otvorte odkladaciu schránku v palubnej doske.

- 1 Rukoväť
- 2 Potiahnite

Údržba

### ►► Prachový a peľový filter

Ak sa prietok vzduchu zo systému klimatizácie výrazne obmedzí a okná sa ľahko zahmlievajú, môže byť potrebné vymeniť filter.

Prachový a peľový filter zachytáva peľ, prach a ďalšie nečistoty vo vzduchu.

Ak neviete vymeniť prachový a peľový filter, požiadajte o výmenu predajcu.

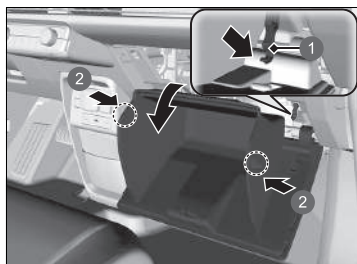

2. Stlačte zarážku na odkladacej schránke v palubnej doske na strane spolujazdca a odpojte ju od odkladacej schránky v palubnej doske.
3. Odpojte dve príchytky zatlačením na panel na oboch stranách.
4. Úplne vyklopte odkladaciu schránku v palubnej doske.

- 1 Zarážka
- 2 Príchytky

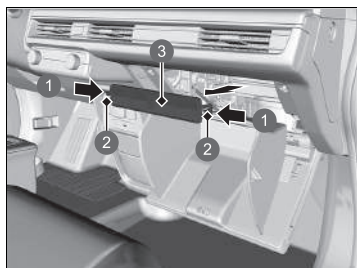

5. Zatlačte na príchytky na rohoch krytu puzdra filtra a odpojte ho.

- 1 Zatlačte
- 2 Príchytky
- 3 Kryt

Údržba

POKRAČOVANIE

623



►► Údržba systému klimatizácie ► Prachový a peľový filter

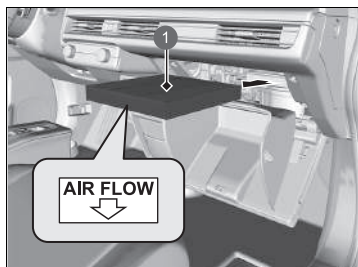

1 Prachový a peľový filter

6. Vytiahnite filter z puzdra.
7. Nainštalujte nový filter do puzdra.
  - Stranu označenú šípkou **AIR FLOW** otočte nadol.

Údržba

## Čistenie

### Starostlivosť o interiér

Skôr ako použijete handru, povysávajte prach vysávačom. Na odstránenie špiny použite vlhkú handričku namočenú v teplej vode s malým množstvom čistiaceho prostriedku. Zvyšky čistiaceho prostriedku odstráňte čistou handričkou.

#### ■ Čistenie bezpečnostných pásov

Na čistenie bezpečnostných pásov použite jemnú kefu namočenú v teplej vode s malým množstvom čistiaceho prostriedku. Nechajte pásy vyschnúť na vzduchu. Pomocou čistej handričky utrite ukotvenia bezpečnostných pásov.



1 Držiak

#### ▣ Starostlivosť o interiér

Nerozlejte vo vozidle tekutiny. Ak sa dostane tekutina do kontaktu s elektrickými zariadeniami a systémami, hrozí riziko ich poruchy.

Na elektrické zariadenia, ako sú zvukové zariadenia a spínače, nepoužívajte silikónové spreje. V opačnom prípade hrozí riziko poruchy uvedených zariadení alebo vzniku požiaru vnútri vozidla.

Ak neúmyselne použijete silikónový sprej na elektrické zariadenia, požiadajte predajcu o radu.

V závislosti od zloženia môžu chemické látky a tekuté aromatické zlúčeniny spôsobiť stratu farby, záhyby a trhliny na živcových súčiastiach a textilách. Nepoužívajte zásadité alebo organické rozpúšťadlá, ako sú benzén alebo benzín.

Po použití chemických látok ich jemne utrite suchou handričkou.

Neukladajte použité handričky na živcové súčasti alebo textilie na dlhšiu dobu bez umytia.

Dbajte na to, aby ste nerozliali tekutý osviežovač vzduchu.

Údržba

POKRAČOVANIE

625

►► Čistenie ► Starostlivosť o interiér

## ■ Čistenie okna

Utrite pomocou čističa skla.

## ■ Okno rezané super UV/IR rezom

Predné bočné okná sú laminované vrstvou UV a IR. Pri čistení vnútornej strany okien používajte mäkkú navlhčenú utierku.

## ■ Podlahové rohože \*

Predná podlahová rohož sa zaisťuje v podlahových ukotveniach, ktoré zabraňujú posunutiu rohože dopredu. Ak chcete rohož po vyčistení znova nasadiť, umiestnite ju správne.

Na ukotvenú rohož neukladajte ďalšie podlahové rohože.

## ►► Čistenie okna

Drôty sú vedené vo vnútri zadného okna. Utrite suchou handričkou v rovnakom smere, ako smerujú drôty, aby ste ich nepoškodili.

Dávajte pozor, aby ste nerozliali tekutiny, napríklad vodu alebo čistiaci prostriedok na sklo, na kryt kamery predného snímača\*, na dažďový/svetelný snímač\* ani v ich okolí.

## ►► Okno rezané super UV/IR rezom

Aby ste zaistili životnosť filmu rezaného UV a IR rezom, predchádzajte:

- Otváraniu a zatváraníu okien keď sú znečistené špinou alebo inými nečistotami.
- Použitiu čistiaceho prostriedku na sklo, ktorý obsahuje leštiace látky, vosk alebo čistiace prostriedky.

## ►► Podlahové rohože \*

Ak používate podlahové rohože, ktoré neboli pôvodne súčasťou výbavy vozidla, uistite sa, že sú určené pre vaše vozidlo, správne sedia a sú bezpečne upevnené podlahovými ukotveniami.

Správne umiestnite podlahové rohože zadných sedadiel. Nesprávne umiestnené podlahové rohože môžu narušovať funkčnosť predných sedadiel.

## ■ Údržba pravej kože

Správne čistenie kože:

1. Najprv odstráňte nečistoty alebo prach pomocou vysávača alebo jemnej suchej handričky.
2. Kožu čistite jemnou handričkou navlhčenou v roztoku pozostávajúceho z 90 % vody a 10 % neutrálneho mydla.
3. Čistou vlhkou handričkou utrite všetky zvyšky mydla.
4. Zotrite zvyšnú vodu a nechajte kožu vyschnúť na vzduchu v tieni.

## ▣ Údržba pravej kože

Nečistoty a prach je dôležité čo najskôr vyčistiť alebo zotrieť. Rozliata tekutina môže vsiaknuť do kože a vytvoriť škvrny. Nečistoty a prach môžu spôsobiť odieranie kože. Okrem toho pamätajte na to, že niektoré odevy tmavých farieb sa môžu vtierať do kožených sedadiel a zmeniť tým ich farbu alebo vytvoriť škvrny.

Údržba

►► Čistenie ► Starostlivosť o vonkajšie časti

## Starostlivosť o vonkajšie časti

Po jazde oprášte karosériu vozidla. Pravidelne kontrolujte výskyt škrabancov na lakovaných povrchoch vozidla. Škrabanec na lakovanom povrchu môže spôsobiť koróziu karosérie. Ak nájdete škrabanec, hneď ho opravte.

### ■ Umývanie vozidla

Vozidlo pravidelne umývajte. Vozidlo umývajte častejšie, ak ho používate v nasledujúcich podmienkach:

- Ak jazdíte na cestách, ktoré sa solili.
- Ak jazdíte pri pobreží mora.
- Ak nájdete na lakovaných povrchoch asfalt, sadze, vtáčí trus, hmyz alebo miazgu stromu.

Údržba

### ■ Používanie automatizovanej umývačky vozidiel

- Dodržiavajte pokyny uvedené na automatizovanej umývačke vozidiel.
- Vypnite stierače s funkciou automatického prerušovaného stierania.

### ►► Umývanie vozidla

Nestriekajte vodu do sacích vzduchových otvorov. Môže to spôsobiť poruchu.

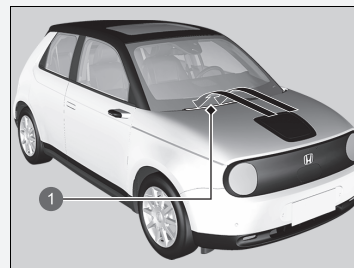

1 Sacie vzduchové otvory

Ak potrebujete nadvihnúť ramená stieračov od čelného skla, tak ich najprv nastavte do polohy údržby.

► **Výmena gumy lišty predného stierača** Str. 604

### ►► Používanie automatizovanej umývačky vozidiel

Pri používaní automatizovanej umývačky vozidiel, ktorá vozidlo ťahá na dopravníku, sa uistite, že je vozidlo v režim autoumyvárne.

► **Ak chcete nechať prevodovku v polohe **N** (režim autoumyvárne)** Str. 391

## ■ Používanie vysokotlakových čistiacich zariadení

- Dodržujte dostatočnú vzdialenosť medzi čistiacimi dýzami a karosériou vozidla.
- Pozornosť venujte najmä oblastiam okolo okien. Státie príliš blízko môže spôsobiť vniknutie vodu do vnútra vozidla.
- Nestriekajte vodu pod kapotu, kde sa nachádzajú komponenty vysokonapäťového systému. Mohlo by to spôsobiť poruchu.
- Nestriekajte vodu priamo do nabíjacieho otvoru.

## ■ Použitie vosku

Kvalitná vrstva vosku na automobilové karosérie chráni lak vozidla pred poveternosnými vplyvmi. Vosk sa po čase stratí a lak vozidla bude znova vystavený pôsobeniu poveternostných vplyvov, preto v prípade potreby zopakujte voskovanie.

## ■ Údržba nárazníkov a iných súčastí pokrytých živickou

Ak sa dostane na živickou nastriekané diely chladiaca kvapalina alebo kvapalina akumulátora, môžu zostať na povrchu škvry alebo sa náter bude lúpať. Zasiahnuté časti ihneď utrite mäkkou handrou a čistou vodou.

## ■ Čistenie okna

Utrite pomocou čističa skla.

### ►► Použitie vosku

#### POZNÁMKA

Chemické rozpúšťadlá a silné čističe môžu poškodiť lak a kovové a plastové časti vozidla. Rozliate látky okamžite utrite.

### ►► Údržba nárazníkov a iných súčastí pokrytých živickou

Ak chcete opraviť lakovaný povrch živicových súčastí, obráťte sa na predajcu, ktorý vám poradí správny materiál na vykonanie povrchového ošetrovania.

Údržba

►► Čistenie ► Starostlivosť o vonkajšie časti

### ■ Údržba hliníkových kolies

Hliník je náchylný na opotrebovanie spôsobené soľou a inými znečisťujúcimi látkami na ceste. V prípade potreby čo najskôr zotrite tieto látky špongiou a jemným čistiacim prostriedkom. Nepoužívajte tvrdú kefu ani agresívne chemikálie (vrátane niektorých bežne dostupných čistiacich prostriedkov na čistenie kolies). Tie môžu poškodiť ochrannú vrstvu hliníkových kolies a spôsobiť koróziu. V závislosti od typu povrchovej úpravy môžu kolesá okrem toho stratiť lesk alebo môžu vyzeráť ako obrúsené. Kolesá utrite do sucha handrou, kým sú ešte mokré, aby na nich neostali škvrnny po vode.

### ■ Zahmlené šošovky exteriérových svetiel

Vnútna časť skiel vonkajších svetiel (svetlomety, brzdové svetlá a pod.) sa môže po jazde v daždi alebo po umytí vozidla dočasne zahmlieť. Orosenie sa môže vytvoriť aj vnútri šošoviek, ak je rozdiel medzi teplotou prostredia a teplotou vnútri šošovky veľmi vysoký (podobne ako sa zahmlia okná vozidla počas dažďa). Ide o bežné javy, ktoré nepredstavujú chyby vo vyhotovení exteriérových svetiel.

V dôsledku konštrukčných vlastností šošoviek sa môže na povrchu ich rámov hromadiť vlhkosť. Ani v tomto prípade nejde o poruchu.

Ak si však všimnete nahromadenie veľkého množstva vody alebo veľké kvapky vnútri skiel, nechajte vozidlo skontrolovať u predajcu.

Údržba

## Príslušenstvo a úpravy

### Príslušenstvo

Pri inštalácii príslušenstva skontrolujte nasledovné skutočnosti:

- Neinštalujte príslušenstvo na čelné sklo. Môže obmedzovať výhľad a spomaliť vašu reakciu na jazdné podmienky.
- Na miesta označené nápisom SRS Airbag, na bočné a zadné strany predných sedadiel, na bočné a predné stĺpiky ani v blízkosti bočných okien neinštalujte žiadne príslušenstvo.  
Príslušenstvo nainštalované na týchto miestach môže rušiť prevádzku airbagov vozidla alebo môže pri nafúknutí airbagov vraziť do vás alebo vašich spolujazdcov.
- Elektronické príslušenstvo nesmie preťažiť elektrické obvody alebo obmedzovať správnu prevádzku vozidla.  
  - **Poistky** Str. 662
- Pred inštaláciou elektronického príslušenstva nechajte inštalátora, aby požiadal o pomoc predajcu. Ak je to možné, nechajte predajcu skontrolovať hotovú inštaláciu.

#### Príslušenstvo a úpravy

### ⚠ VÝSTRAHA

Nesprávne príslušenstvo alebo úpravy ovplyvňujú jazdné vlastnosti vozidla, jeho stabilitu a výkon a môžu viesť k nehodám s vážnymi alebo smrteľnými zraneniami.

Dodržiujte všetky pokyny ohľadom príslušenstva a úprav, ktoré sú uvedené v tejto používateľskej príručke.

### ⚠ VÝSTRAHA

Použitie nesprávne navrhnutých, skonštruovaných alebo vyrobených zostáv vysokonapäťovej batérie by mohlo spôsobiť požiar vo vašom vozidle.

Požiar vozidla by mohol spôsobiť náraz alebo zranenie.

Vo vozidle používajte iba originálnu zostavu vysokonapäťovej batérie Honda alebo jej ekvivalent.

Údržba



►► Príslušenstvo a úpravy ► Úpravy

## Úpravy

Neupravujte vozidlo spôsobom, ktorý môže ovplyvniť jeho riadenie, stabilitu alebo spoľahlivosť, ani neinštalujte diely a príslušenstvo, ktoré nie sú od spoločnosti Honda a mohli by mať podobné účinky.

Aj drobné úpravy systémov vozidla môžu mať vplyv na celkový výkon vozidla. Vždy dbajte na to, aby bolo vybavenie správne nainštalované a udržiavané, a nevykonávajte žiadne úpravy vozidla a jeho systémov, ktoré by mohli spôsobiť nesúlad vášho vozidla s predpismi vašej krajiny alebo miestnymi predpismi.

Palubný diagnostický port (konektor OBD-II/J1962), nainštalovaný v tomto vozidle, je určený na používanie so zariadeniami na diagnostiku systému automobilu alebo inými zariadeniami schválenými spoločnosťou Honda. Používanie iných typov zariadení môže nepriaznivo ovplyvniť elektronické systémy vozidla alebo ovplyvniť ich fungovanie, čo môže mať za následok poruchu systému, vybitie akumulátora alebo iné neočakávané problémy.

Neupravujte ani sa nepokúšajte opravovať vysokonapäťový napájací systém vášho vozidla alebo inak upravovať elektrické systémy vozidla. Demontáž alebo úprava elektrického zariadenia môže mať za následok haváriu alebo požiar.

Ak budete niekedy potrebovať vymeniť vysokonapäťovú batériu vo vozidle po uplynutí záruky, dôrazne odporúčame používať iba originálnu zostavu vysokonapäťovej batérie Honda. Originálne zostavy vysokonapäťovej batérie Honda sú navrhnuté tak, aby spolupracovali s hybridným systémom elektrického napájania vozidla, a boli navrhnuté, skonštruované a vyrobené tak, aby sa predišlo nadmernému nabíjaniu. Neoriginálne zostavy vysokonapäťovej batérie nemusia byť podobne navrhnuté, skonštruované a vyrobené a inštalácia takýchto zostáv by mohla viesť k nadmernému nabíjaniu, požiarom, strate napájania alebo iným podmienkam, ktoré by mohli zvýšiť pravdepodobnosť havárie alebo zranenia.

### ►► Príslušenstvo a úpravy

Správne nainštalované mobilné telefóny, alarmy, vysielачky, rádiové antény a audiosystémy s malým výkonom by nemali narušovať počítačom riadené systémy vozidla (napríklad airbagy a protiblokovací brzdový systém).

Na zaistenie správnej prevádzky vozidla odporúčame používať originálne príslušenstvo od spoločnosti Honda.

# Zvládanie neočakávaných situácií

Táto kapitola opisuje ako zvládať neočakávané problémy.

## Ak dostanete defekt

Dočasná oprava pneumatiky s defektom .....634

**Manipulácia so zdvíhákom** .....647

## Systém napájania sa nespustí

Kontrola postupu .....648

Ak je slabá batéria diaľkového ovládača

bezklúčového otvárania ..... 649

Núdzové vypnutie systému napájania .....650

**Ak je 12-voltová batéria vybitá** .....651

## Prehrievanie

Ako zvládnuť prehrievanie .....654

## Indikátor, rozsvieti sa/bliká

Ak sa rozsvieti indikátor systému

nabíjania 12-voltového akumulátora .....655

Ak sa rozsvieti alebo bliká indikátor

brzdového systému (červený) .....656

Ak sa rozsvieti indikátor systému

elektrického posilňovača riadenia (EPS) .....657

Ak sa rozsvieti alebo bliká indikátor brzdového

systému (červený) a súčasne sa rozsvieti

indikátor brzdového systému (oranžový) .....658

Ak sa rozsvieti alebo začne blikat indikátor

nízkeho tlaku v pneumatikách/systému

výstrahy poklesu tlaku v pneumatikách .....659

Ak indikátor systému prevodovky bliká

súčasne s výstražnou správou .....660

Ak sa rozsvieti indikátor Power System .....661

## Poistky

Umiestnenie poistiek .....662

Kontrola a výmena poistiek .....669

**Núdzové odťahovanie** .....671

**Ak nemôžete otvoriť veko nabíjania** .....672

**Ak nemôžete odpojiť nabíjací konektor** .....673

**Ak nemôžete otvoriť dvere batožinového priestoru** .....674

## Ak dostanete defekt

### Dočasná oprava pneumatiky s defektom

Ak sa v pneumatike nachádza veľký rez alebo je inak zásadne poškodená, bude potrebné vozidlo odtiahnuť. Ak je v pneumatike malý otvor defektu (napríklad v dôsledku zapichnutia klinca), môžete použiť súpravu na dočasnú opravu, aby ste sa mohli dopraviť do najbližšieho servisu a nechať si pneumatiku natrvalo opraviť.

Ak dostanete defekt počas jazdy, uchopte pevne volant a postupným brzdením znížte rýchlosť. Potom zastavte na bezpečnom mieste.

1. Zaparkujte s vozidlom na pevnom a rovnom povrchu, ktorý sa nešmýka, a zatiahnite parkovaciu brzdu.
2. Preradte prevodovku do polohy **P**.
3. Zapnite výstražné svetlá a nastavte režim napájania do polohy VOZIDLO VYPNUTÉ (ZÁMOK).

Zvládanie neočakávaných situácií

#### Dočasná oprava pneumatiky s defektom

Táto súprava by sa nemala používať v nasledujúcich prípadoch. Namiesto toho sa obráťte na predajcu alebo asistenčnú službu a požiadajte o odtiahnutie vozidla.

- Uplynula doba použiteľnosti utesňovacej hmoty pneumatiky.
- Je prepichnutých viac pneumatík.
- Defekt/rez je väčší ako 4 mm.
- Je poškodená bočná stena pneumatiky alebo sa defekt nachádza mimo kontaktnej plochy.

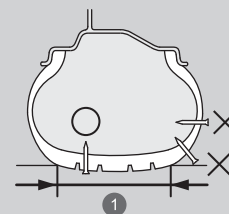

Keď je otvor defektu:	Použitie súpravy
Menší ako 4 mm	Áno
Väčší ako 4 mm	Nie

#### 1 Kontaktná plocha

- Poškodenie vzniklo v dôsledku jazdy s extrémne podhustenými pneumatikami.
- Pneumatika nesedí na ráfe kolesa.
- Ráf je poškodený.

Nevytahujte kliniec ani skrutku, ktorá prerazila pneumatiku. Ak ich vytiahnete z pneumatiky, môže sa stať, že pneumatiku nebudete môcť opraviť pomocou súpravy.

►► Ak dostanete defekt ► Dočasná oprava pneumatiky s defektom

## ■ Príprava na dočasnú opravu pneumatiky s defektom

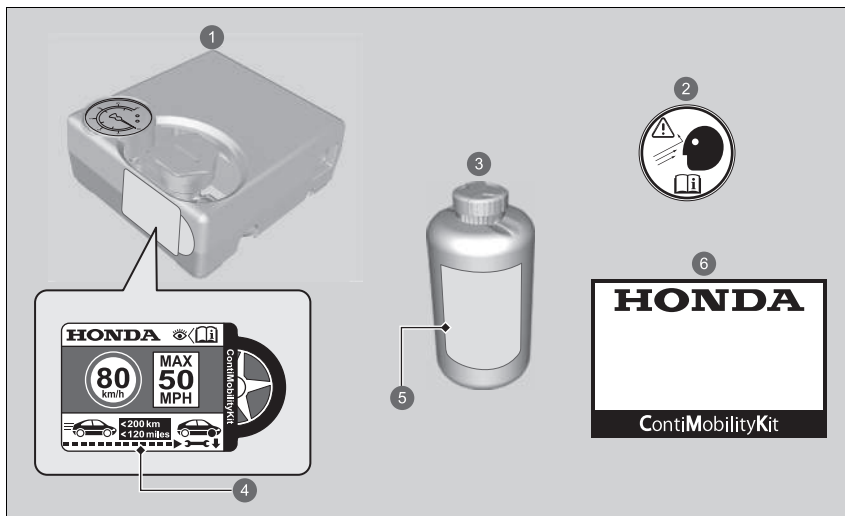

- 1 Vzduchový kompresor
- 2 Nálepka na koleso
- 3 Fľaša s utesňovacou hmotou
- 4 Nálepka rýchlostného obmedzenia
- 5 Dátum expirácie
- 6 Manipulačná príručka

## ▣ Príprava na dočasnú opravu pneumatiky s defektom

Štítko s obmedzením rýchlosti sa nachádza na boku dočasnej súpravy na opravu pneumatík.

Keď vykonávate dočasnú opravu, dôkladne si prečítajte návod na použitie, ktorý sa dodáva spolu so súpravou.

Zvládanie neočakávaných situácií

POKRAČOVANIE

635

►► Ak dostanete defekt ► Dočasná oprava pneumatiky s defektom

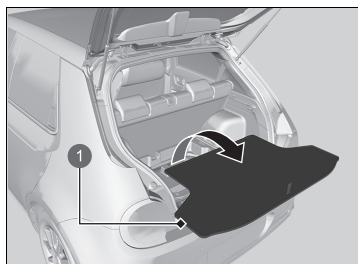

1 Veko podlahy

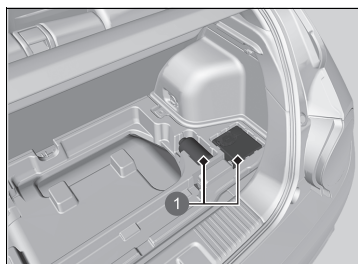

1 Súprava na opravu pneumatiky

Zvládanie neočakávaných situácií

▶▶ Ak dostanete defekt ▶ Dočasná oprava pneumatiky s defektom

## ■ Vytlačenie utesňovacej hmoty a vzduchu

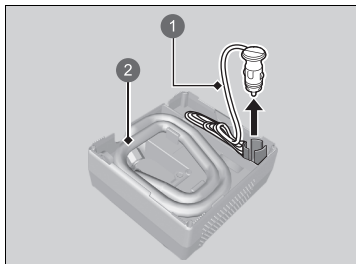

- 1 Pripájací kábel
- 2 Hadica vzduchového kompresora

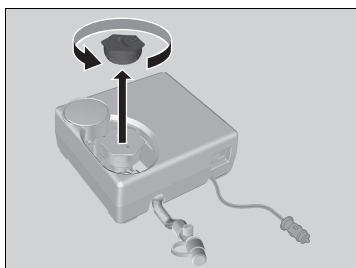

1. Vyberte hadicu vzduchového kompresora a odpojte pripájací kábel zo zadnej strany vzduchového kompresora.

2. Odstráňte uzáver zo vzduchového kompresora.

## ▣ Vytlačenie utesňovacej hmoty a vzduchu

### ⚠ VÝSTRAHA

Hmota na utesnenie pneumatiky obsahuje látky, ktoré sú škodlivé a ktorých požitie môže viesť k smrti.

V prípade náhodného požitia nevyvolávajte zvracanie. Vypite veľké množstvo vody a okamžite vyhľadajte lekársku pomoc.

V prípade kontaktu s pokožkou alebo očami vypláchnite zasiahnuté miesto studenou vodou a podľa potreby vyhľadajte lekára.

Fľašu s utesňovacou hmotou uchovávajte na miestach mimo dosahu detí.

Pri nízkych teplotách nemusí utesňovacia hmota ľahko vytekať. V takom prípade ju pred použitím zohrejte tak, že fľašu ponecháte v priestore pre cestujúcich.

Utesňovacia hmota môže natrvalo znečistiť oblečenie a iné materiály. Počas manipulácie s utesňovacou hmotou postupujte opatrne a všetky rozliate zvyšky hmoty ihneď poutierajte.

Zvládanie neočakávaných situácií

POKRAČOVANIE

637

►► Ak dostanete defekt ►► Dočasná oprava pneumatiky s defektom

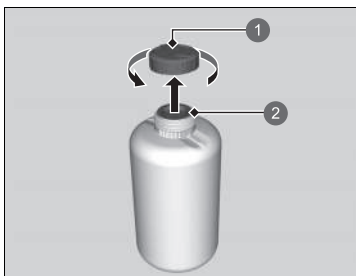

Zvládanie neočakávaných situácií

- 1 Uzáver fľašky
- 2 Neodstránený

3. Riadne pretrepte obsah fľaše.

4. Odstráňte uzáver fľaše.

► Neodstraňujte utesnený kryt.

#### ►► Vytlačenie utesňovacej hmoty a vzduchu

Po vstreknutí utesňovacej hmoty neodstraňujte prázdnu fľašu.

Požiadajte predajcu spoločnosti Honda o náhradnú fľašu s utesňovacou hmotou a správnu likvidáciu prázdnej fľaše.

►► Ak dostanete defekt ► Dočasná oprava pneumatiky s defektom

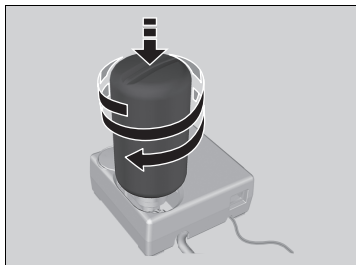

5. Naskrutkujte utesnenú fľašu na vzduchový kompresor.  
► Fľašu pevne naskrutkujte tak, aby sa neuvolnila.

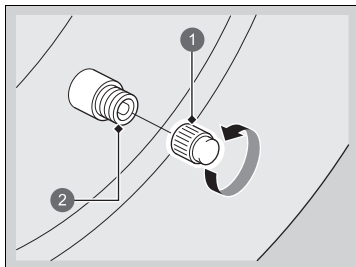

6. Odskrutkujte ventilový uzáver.

- 1 Ventilový uzáver
- 2 Ventil

Zvládanie neočakávaných situácií

POKRAČOVANIE

639



►► Ak dostanete defekt ► Dočasná oprava pneumatiky s defektom

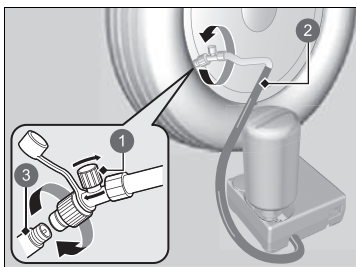

- 1 Vzduchový ventil
- 2 Hadica vzduchového kompresora
- 3 Ventil

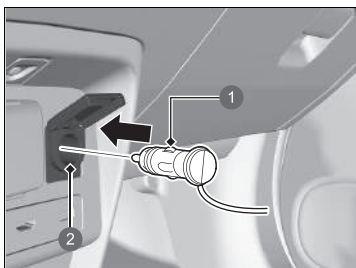

- 1 Zástrčka
- 2 Napájacia zásuvka príslušenstva

7. Naskrutkujte hadicu vzduchového kompresora na ventil pneumatiky.  
 ► Skontrolujte, či je vzduchový ventil zatvorený a vzduchový kompresor je vypnutý.

8. Pripojte kompresor k napájacej zásuvke príslušenstva.  
 ► **Napájacia zásuvka príslušenstva** Str. 243
9. Zapnite systém napájania vozidla.

#### ►► Vytlačenie utesňovacej hmoty a vzduchu

Pri pripájaní hadice vzduchového kompresora vypnite vzduchový kompresor.

Z aktivovaného vzduchového kompresora budete počuť zvuk motora. Je to normálne.

Ak nedosiahnete špecifikovaný tlak do 10 minút, pneumatika môže byť príliš poškodená na to, aby bolo možné na jej opravu použiť túto súpravu, a vozidlo bude potrebné odtiahnuť.

Ak chcete odmerať tlak vzduchu pomocou meradla (tlakomeru), najskôr vypnite vzduchový kompresor.

►► Ak dostanete defekt ► Dočasná oprava pneumatiky s defektom

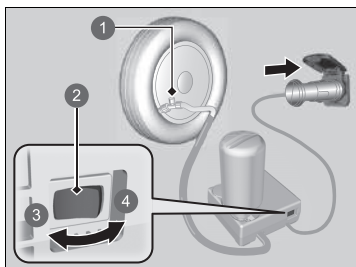

- 1 Vzduchový ventil
- 2 Spínač
- 3 Vypnutý
- 4 Zapnutý

10. Zapnite vzduchový kompresor a nahustite pneumatiku na špecifikovaný tlak vzduchu.
  - Kompresor začne pneumatiku plniť utesňovacou hmotou a vzduchom.
  - Prečítajte si štítok na stĺpiku dverí na strane vodiča, na ktorom sú uvedené informácie o predpísanom tlaku.
11. Po dosiahnutí špecifikovaného tlaku vzduchu vypnite kompresor.
  - Skontrolujte tlakomer na vzduchovom kompresore.
  - Pri nadmernom nafúknutí uvoľnite vzduch otočením vzduchového ventilu. Dávajte pozor, aby ste nevyliali žiadnu utesňovaciu hmotu.
12. Odpojte konektor z napájacej zásuvky pre príslušenstvo.
13. Odskrutkujte hadicu vzduchového kompresora z ventilu pneumatiky. Nasadte uzáver na hadicu.
  - Ak je hadica odpojená, dávajte pozor, aby ste nevyliali žiadnu utesňovaciu hmotu. Všetky rozliate zvyšky hmoty poutierajte.

#### ► Vytlačenie utesňovacej hmoty a vzduchu

Ak požiadate predajcu Honda alebo službu cestnej asistencie o výmenu alebo opravu vypustenej pneumatiky, informujte o použití utesňovacieho prostriedku pre pneumatiky.

Tento vzduchový kompresor je určený pre automobilovú pneumatiku. Skontrolujte prosím nasledovné skutočnosti:

- Na napájanie kompresora možno použiť len napájaciu zásuvku pre príslušenstvo s jednosmerným napätím 12 voltov.
- Kompresor súpravy na dočasnú opravu pneumatiky nepoužívajte dlhšie než 15 minút. Kompresor sa môže prehriať a trvalo poškodiť. Pri nepretržitom používaní kompresora ho nechajte vychladnúť.

Zvládanie neočakávaných situácií

POKRAČOVANIE

641

►► Ak dostanete defekt ► Dočasná oprava pneumatiky s defektom

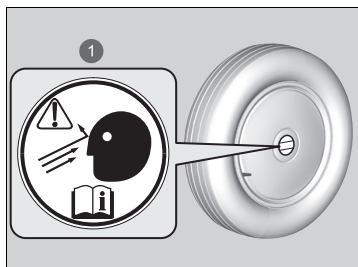

1 Nálepka na koleso

14. Nalepte nálepku na plochý povrch kolesa.
  - Povrch kolesa musí byť čistý, aby sa nálepka pevne prilepila.
15. Súpravu na opravu pneumatík uschovávajte v batožinovom priestore.
  - Neodstraňujte fľašku s utesňovacou hmotou zo vzduchového kompresora.

Zvládanie neočakávaných situácií

►► Ak dostanete defekt ► Dočasná oprava pneumatiky s defektom

## ■ Rozloženie utesňovacej hmoty v pneumatike

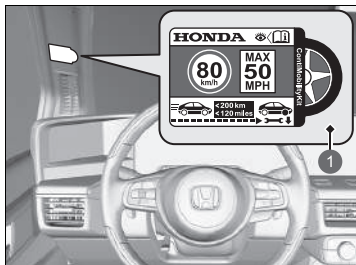

- ❶ Nálepka rýchlostného obmedzenia

1. Nalepte nálepku rýchlostného obmedzenia na znázornené miesto.
2. Jazdite s vozidlom približne 10 minút alebo od troch do desať kilometrov (dve až šesť míľ).  
► Neprekračujte rýchlosť 80 km/h.
3. Odstavte vozidlo na bezpečnom mieste.

## ▣ Rozloženie utesňovacej hmoty v pneumatike

Prečítajte si štítok na stĺpiku dverí na strane vodiča, na ktorom sú uvedené informácie o predpísanom tlaku.

Zvládanie neočakávaných situácií

POKRAČOVANIE

643

►► Ak dostanete defekt ► Dočasná oprava pneumatiky s defektom

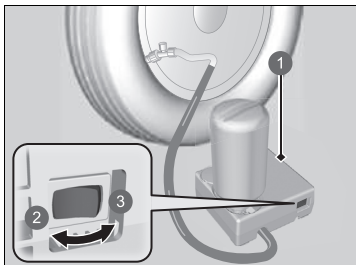

- 1 Vzduchový kompresor
- 2 Vypnutý
- 3 Zapnutý

Zvládanie neočakávaných situácií

4. Znova skontrolujte tlak vzduchu pomocou meradla na vzduchovom kompresore.
    - Pri kontrole tlaku vzduchu nezapínajte vzduchový kompresor.
  5. Ak je tlak vzduchu
    - Menej než 130 kPa (1,3 bar): Nepridávajte vzduch a nepokračujte v jazde. Defekt je príliš vážny. Zavolajte pomoc a nechajte vozidlo odtiahnuť.
      - ☒ **Núdzové odťahovanie** Str. 671
    - Špecifikovaný tlak vzduchu (prečítajte si informácie na štítku na stĺpiku dverí na strane vodiča) alebo vyšší. Pokračujte v jazde až do najbližšieho autoservisu. Neprekračujte rýchlosť 80 km/h.
    - Vyšší než 130 kPa (1,3 bar), ale menej než špecifikovaný tlak vzduchu (prečítajte si informácie na štítku na stĺpiku dverí na strane vodiča): Nahustite pneumatiku na predpísaný tlak vzduchu.
      - ☒ **Hustenie nedostatočne nahustenej pneumatiky** Str. 645
- Opakujte kroky 2 až 4, kým neprídete do najbližšieho autoservisu. Neprekračujte rýchlosť 80 km/h.
- Vzdialenosť do najbližšieho autoservisu musí byť do 200 kilometrov.
6. Zbaľte a správne uložte súpravu.

►► Ak dostanete defekt ► Dočasná oprava pneumatiky s defektom

## ■ Hustenie nedostatočne nahustenej pneumatiky

Súpravu je možné použiť na nahustenie nedostatočne nahustenej pneumatiky, ktorá nemá defekt.

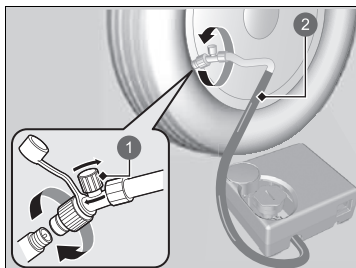

- 1 Vzduchový ventil
- 2 Hadica

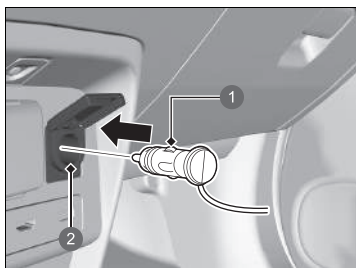

- 1 Zástrčka
- 2 Napájacia zásuvka príslušenstva

1. Vyberte vzduchový kompresor z batožinového priestoru.
2. Položte súpravu čelnou stranou nahor na rovnú zem v blízkosti pneumatiky s defektom v dostatočnej vzdialenosti od premávky. Súpravu nekladte na jej bočnú stranu.
3. Odpojte uzáver ventilu.
4. Pripojte vzduchovú hadicu k ventilu pneumatiky. Zaskrutkujte spoj, až kým nie je pevne dotiahnutý.
  - Skontrolujte, či je vzduchový ventil zatvorený.
5. Pripojte kompresor k napájacej zásuvke príslušenstva.
  - Dávajte pozor, aby ste kábel neprivreli do dverí alebo okna.
  - **Napájacia zásuvka príslušenstva** Str. 243
6. Zapnite systém napájania vozidla.

Zvládanie neočakávaných situácií

POKRAČOVANIE

645

►► Ak dostanete defekt ► Dočasná oprava pneumatiky s defektom

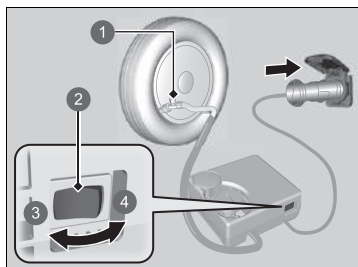

- 1 Vzduchový ventil
- 2 Spínač
- 3 Vypnutý
- 4 Zapnutý

Zvládanie neočakávaných situácií

7. Zapnite tlačidlo vzduchového kompresora a nahustite pneumatiku.
  - Kompresor začne tlačiť vzduch do pneumatiky.
  - Ak ste spustili systém napájania, počas hustenia pneumatiky ho nechajte naštartovaný.
8. Nahustite pneumatiku na predpísaný tlak vzduchu.
9. Vypnite súpravu.
  - Skontrolujte tlakomer na vzduchovom kompresore.
  - Ak je pneumatika príliš nahustená, otočením vzduchového ventilu vypustíte vzduch.
10. Vypnite systém napájania a odpojte vzduchový kompresor z napájacej zásuvky príslušenstva.
11. Odskrutkujte hadicu vzduchového kompresora z ventilu pneumatiky. Nainštalujte ventilový uzáver.
12. Vzduchový kompresor uchovávajte v batožinovom priestore.

#### ►►Hustenie nedostatočne nahustenej pneumatiky

##### POZNÁMKA

Kompresor súpravy na dočasnú opravu pneumatiky nepoužívajte dlhšie než 15 minút. Kompresor sa môže prehriať a trvalo poškodiť.

## Manipulácia so zdvihákom

Na vozidle sa nachádzajú zdvíhacie body podľa nákresu.  
Pred výmenou pneumatík sa obráťte na predajcu.

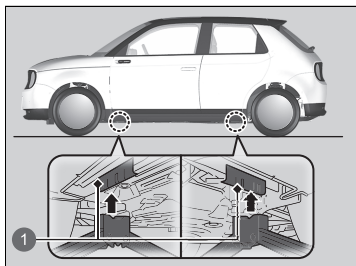



1 Zdvíhacie body



## Systém napájania sa nespustí

### Kontrola postupu

Keď sa indikátor  (Pripravený) nerozsvieti a indikátor  sa nezobrazuje v rozhraní s informáciami pre vodiča, skontrolujte nasledujúce položky a vykonajte príslušné kroky.







#### » Kontrola postupu

Ak musíte ihneď naštartovať vozidlo, použite pomocné vozidlo alebo pomocný akumulátor na štart pomocou štartovacích káblov.

» **Ak je 12-voltová batéria vybitá** Str. 651



Tlačidlo **POWER** nedržte stlačené dlhšie ako 15 sekúnd.

Zvládanie neočakávaných situácií

Kontrolný zoznam	Stav	Čo robiť
Skontrolujte, či sa v rozhraní s informáciami pre vodiča rozsvieti príslušný indikátor.	Zobrazí sa ikona  .	Odstraňovanie nabíjajúcej zástrčky. Nastavte režim napájania na <b>PRÍSLUŠENSTVO</b> potom na <b>ZAPNUTÉ</b> .
	Zobrazí sa ikona  .	Nabite vysokonapäťovú batériu. » <b>Nabíjanie</b> Str. 562
	Zobrazí sa ikona  .	» <b>Výstražné a informačné hlásenia rozhrania s informáciami pre vodiča</b> Str. 130
	Zobrazí sa ikona  .	» <b>Ak je slabá batéria diaľkového ovládača bezklúčového otvárania</b> Str. 649
	» Uistite sa, že sa diaľkový ovládač bezklúčového otvárania nachádza v prevádzkovom dosahu.	
Indikátor  (Systém napájania) sa rozsvieti.		Nechajte vozidlo skontrolovať predajcovi.
Indikátor systému prevodovky bliká a zobrazí sa indikátor  .		Ako dočasné riešenie je možné aktivovať systém napájania. » <b>Ak indikátor systému prevodovky bliká súčasne s výstražnou správou</b> Str. 660
Skontrolujte jas interiérových svetiel.	Interiérové svetlá sú tlmené alebo sa vôbec nezapnú.	Nechajte 12-voltový akumulátor skontrolovať predajcovi.
	Interiérové svetlá sa normálne zapnú.	Skontrolujte všetky poistky alebo nechajte vozidlo skontrolovať predajcovi. » <b>Kontrola a výmena poistiek</b> Str. 669
Skontrolujte indikátor alarmu systému zabezpečenia.	Keď indikátor alarmu systému zabezpečenia bliká, systém napájania nemožno zapnúť.	» <b>Alarm systém</b> Str. 189

►► Systém napájania sa nespustí ► Ak je slabá batéria diaľkového ovládača bezklúčového otvárania

## Ak je slabá batéria diaľkového ovládača bezklúčového otvárania

Ak zaznie zvuková signalizácia, v rozhraní s informáciami pre vodiča sa zobrazí indikátor  a bliká tlačidlo **POWER**, indikátor  (pripravenosti) sa nerozsvieti.

Zapnite systém napájania nasledovne:

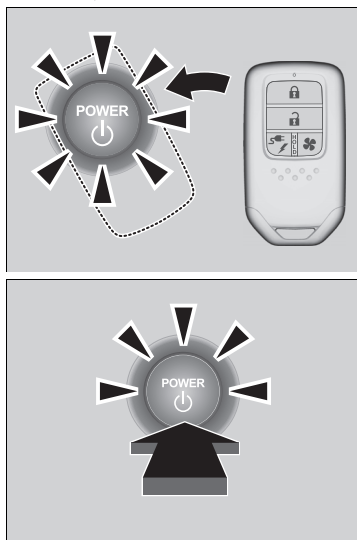

1. Dotknite sa stredú tlačidla **POWER** s logom **H** na diaľkovom ovládači bezklúčového otvárania, keď bliká tlačidlo **POWER**. Tlačidlá na diaľkovom ovládači bezklúčového otvárania by mali smerovať k vám.
  - Tlačidlo **POWER** bude blikáť približne 30 sekúnd.
2. Stlačte brzdový pedál a stlačte tlačidlo **POWER** do 10 sekúnd po tom, ako zaznie zvuková signalizácia a indikátor tlačidla **POWER** prestane blikáť a ostane svietiť.
  - Rozsvieti sa indikátor  (pripravenosti).
  - Ak nestlačíte pedál, režim sa zmení na PRÍSLUŠENSTVO.

Zvládanie neočakávaných situácií

►► Systém napájania sa nespustí ► Núdzové vypnutie systému napájania

## Núdzové vypnutie systému napájania

Tlačidlo **POWER** možno použiť na vypnutie systému napájania v prípade núdzovej situácie – dokonca aj počas jazdy. Ak musíte vypnúť systém napájania, použite jeden z nasledujúcich postupov:

- Stlačte a približne dve sekundy podržte stlačené tlačidlo **POWER**.
- Trikrát silno stlačte tlačidlo **POWER**.

Keď vozidlo úplne zastaví, automaticky sa zaradí prevodový stupeň **P**. Následne sa režim napájania zmení na VOZIDLO VYPNUTÉ.

### ►► Núdzové vypnutie systému napájania

Nestláčajte tlačidlo **POWER** počas jazdy, ak nie je absolútne nevyhnutné vypnúť systém napájania. Ak stlačíte tlačidlo **POWER** počas jazdy, zaznie zvuková signalizácia.

Zvládanie neočakávaných situácií

## Ak je 12-voltová batéria vybitá

### Postup štartovania pomocou štartovacích káblov

Vypnite napájanie elektrických zariadení, napríklad audiosystému a svetiel. Vypnite systém napájania a potom otvorte kapotu.

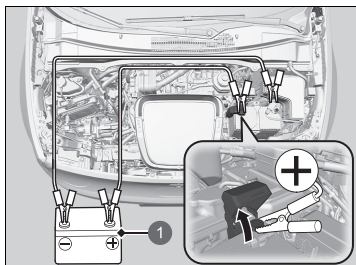

1 Pomocný akumulátor

1. Otvorte kryt kladnej (+) svorky 12-voltového akumulátora vozidla.
2. Pripojte prvý štartovací kábel k svorky (+) 12-voltového akumulátora vášho vozidla.
3. Pripojte druhý koniec prvého štartovacieho kábla k svorky (+) pomocného akumulátora.
  - ▶ Používajte iba 12-voltový pomocný akumulátor.
  - ▶ Ak na nabíjanie 12-voltového akumulátora používate nabíjačku automobilových akumulátorov, vyberte nižšie nabíjacie napätie ako 15 V. Informácie o správnom nastavení nájdete v návode na používanie nabíjačky.
4. Pripojte druhý štartovací kábel k svorky (-) pomocnej batérie.

▶ Ak je 12-voltová batéria vybitá

### ⚠ VÝSTRAHA

V prípade nedodržania správneho postupu môže 12-voltový akumulátor vybuchnúť a vážne zraniť okolostojace osoby.

Všetky zdroje iskier, plamene a dymiace materiály musia byť v bezpečnej vzdialenosti od 12-voltového akumulátora.

#### POZNÁMKA

Ak je 12-voltový akumulátor vystavený extrémnemu chladu, elektrolyt vnútri môže zamrznúť. Pri pokuse o naštartovanie pomocou štartovacích káblov so zamrznutým akumulátorom môže dôjsť k prasknutiu 12-voltového akumulátora.

Bezpečne pripojte svorky štartovacích káblov, aby sa nezošmykli pri vibráciách napájacieho systému. Dávajte aj pozor, aby sa štartovacie káble nezamotali a konce káblov sa vzájomne nedotkli pri pripájaní alebo odpájaní.

Zvládanie neočakávaných situácií

POKRAČOVANIE

651

►► Ak je 12-voltová batéria vybitá ►►

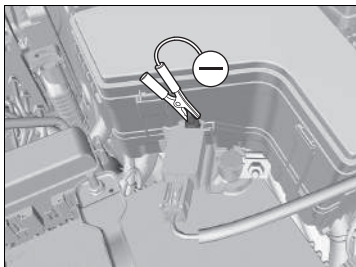

5. Druhý koniec druhého štartovacieho kábla pripojte k matici  $\ominus$  svorky snímača 12-voltovej batérie, ako je to znázornené. Nepripájajte tento štartovací kábel k žiadnej inej časti vozidla.
6. Ak je vaše vozidlo pripojené k inému vozidlu, naštartujte motor pomocného vozidla a jemne zvýšte jeho otáčky.
7. Pokúste sa naštartovať napájací systém vášho vozidla. Ak sa nezapne, skontrolujte, či majú štartovacie káble dobrý kontakt medzi kovovými časťami.

#### ►► Ak je 12-voltová batéria vybitá

Výkon 12-voltového akumulátora sa znižuje v chladných podmienkach a môže zabrániť naštartovaniu systému napájania.

#### **Nezatvárajte dvere silou.**

Vozidlo je vybavené mechanizmom, ktorý spúšťa okno, keď sú dvere otvorené. Ak sa 12-voltová batéria vybila a okno sa nedá spustiť, mohlo by sa pri otvorení alebo zatvorení dverí poškrabať o karosériu vozidla. Ak sa to stane, pomaly otvorte alebo zatvorte dvere a súčasne držte stlačenú hornú časť okna.

Zvládanie neočakávaných situácií

►► Ak je 12-voltová batéria vybitá ►►

### ■ Čo robiť po spustení systému napájania

Keď systém napájania vozidla naštartoval, odpojte štartovacie káble v nasledujúcom poradí.

1. Odpojte štartovací kábel od matice svorky  $\ominus$  12-voltovej batérie vášho vozidla.
2. Odpojte druhý koniec štartovacieho kábla od svorky  $\ominus$  pomocnej batérie.
3. Odpojte štartovací kábel od svorky  $\oplus$  12-voltovej batérie vášho vozidla.
4. Odpojte druhý koniec štartovacieho kábla od svorky  $\oplus$  pomocného akumulátora.

Nechajte vozidlo skontrolovať v najbližšom servise alebo predajcovi.



Zvládanie neočakávaných situácií

## Prehrievanie

### Ako zvládnuť prehrievanie

Indikátor  sa zobrazí v rozhraní s informáciami pre vodiča, keď je teplota systému napájania vysoká.

 **Výstražné a informačné hlásenia rozhrania s informáciami pre vodiča** Str. 130

1. Nechajte zapnutý režim napájania a počkajte, kým sa indikátor  nevypne.
  - ▶ Ak sa indikátor  nevypne, nechajte vozidlo skontrolovať predajcovi.

Zvládanie neočakávaných situácií

## Indikátor, rozsvieti sa/bliká

### Ak sa rozsvieti indikátor systému nabíjania 12-voltového akumulátora



#### ■ Dôvody rozsvietenia indikátora

Rozsvieti sa, keď sa 12-voltový akumulátor nenabíja.

#### ■ Čo robiť po rozsvietení indikátora

Zastavte na bezpečnom mieste a nechajte vozidlo ihneď skontrolovať predajcovi.

#### ▣ Ak sa rozsvieti indikátor systému nabíjania 12-voltového akumulátora

Ak potrebujete na chvíľu zastaviť, nevypínajte systém napájania. Opätovné naštartovanie systému napájania môže rýchlo vybiť akumulátor.

Systém napájania používa na naštartovanie 12-voltový akumulátor.

Ak systém napájania vypnete, kým tento indikátor svieti, pravdepodobne nebude možné znovu zapnúť systém napájania.

Zvládanie neočakávaných situácií



►► Indikátor, rozsvieti sa/bliká ► Ak sa rozsvieti alebo bliká indikátor brzdového systému (červený)

## Ak sa rozsvieti alebo bliká indikátor brzdového systému (červený)



(červený)

### ■ Dôvody rozsvietenia indikátora

- Hladina brzdovej kvapaliny je nízka.
- Brzdový systém má poruchu.

### ■ Čo robiť po rozsvietení indikátora počas jazdy

- Stlačte jemne brzdový pedál, aby ste skontrolovali jeho tlak.
- Ak je normálny, skontrolujte hladinu brzdovej kvapaliny, keď najbližšie zastavíte.
  - Ak je abnormálny, nechajte vozidlo okamžite opraviť.

### ■ Dôvody blikania indikátora

- Vyskytol sa problém so systémom elektrickej parkovacej brzdy.

### ■ Čo robiť, keď indikátor bliká

- – Nepoužívajte parkovaciu brzdú a nechajte vozidlo ihneď skontrolovať predajcovi.

### ►► Ak sa rozsvieti alebo bliká indikátor brzdového systému (červený)

Nechajte vozidlo okamžite opraviť.

Je nebezpečné jazdiť s nízkou hladinou brzdovej kvapaliny. Ak necítite odpor brzdového pedálu, okamžite zastavte na bezpečnom mieste.

Ak sa súčasne rozsvieti indikátor brzdového systému (červený) a indikátor systému **ABS**, nefunguje elektronický systém rozdelenia brzdovej sily. Pri náhlom brzdení môže dôjsť k nestabilite vozidla. Nechajte vozidlo ihneď skontrolovať predajcovi.

Ak bliká indikátor brzdového systému (červený) a zároveň sa rozsvieti indikátor brzdového systému (oranžový), parkovacia brzda nemusí fungovať. – Nepoužívajte parkovaciu brzdú a nechajte vozidlo ihneď skontrolovať predajcovi.

### ► Ak sa rozsvieti alebo bliká indikátor brzdového systému (červený) a súčasne sa rozsvieti indikátor brzdového systému (oranžový)

Str. 658

Ak v krátkom čase opakovane použijete elektrickú parkovaciu brzdú, brzda prestane fungovať, aby sa neprehrial systém, a indikátor začne blikáť. Približne po 1 minúte sa vráti do pôvodného stavu.

►► Indikátor, rozsvieti sa/bliká ► Ak sa rozsvieti indikátor systému elektrického posilňovača riadenia (EPS)

## Ak sa rozsvieti indikátor systému elektrického posilňovača riadenia (EPS)



### ■ Dôvody rozsvietenia indikátora

- Rozsvieti sa pri probléme so systémom EPS.
- Ak opakovane stláčate plynový pedál s cieľom zvýšiť otáčky motora na voľnobeh, indikátor sa rozsvieti a niekedy sa môže stať, že otáčanie volantom bude ťažšie.

### ■ Čo robiť po rozsvietení indikátora

Odstavte vozidlo na bezpečnom mieste, vypnite systém napájania a znova zapnite systém napájania.

Ak sa indikátor znovu rozsvieti a zostane svietiť, vozidlo nechajte okamžite skontrolovať predajcovi.

►► Indikátor, rozsvieti sa/bliká ► Ak sa rozsvieti alebo bliká indikátor brzdového systému (červený) a súčasne sa rozsvieti indikátor brzdového systému (oranžový)

## Ak sa rozsvieti alebo bliká indikátor brzdového systému (červený) a súčasne sa rozsvieti indikátor brzdového systému (oranžový)



(červený)

- Ak sa rozsvieti alebo bliká indikátor brzdového systému (červený) a zároveň sa rozsvieti indikátor brzdového systému (žltý), manuálne alebo automaticky uvoľnite parkovaciu brzdú.

► Parkovacia brzda Str. 500



(oranžový)

- Ak indikátor brzdového systému (červený) nepretržite svieti alebo bliká, keď sa rozsvieti indikátor brzdového systému (žltý), zastavte vozidlo na bezpečnom mieste a ihneď ho nechajte skontrolovať u predajcu.
  - Zaistenie vozidla proti pohybu  
Preradte prevodovku do polohy **P**.
- Ak zhasne len indikátor brzdového systému (červený), nepoužívajte parkovaciu brzdú a ihneď nechajte vozidlo skontrolovať u predajcu.

►► Ak sa rozsvieti alebo bliká indikátor brzdového systému (červený) a súčasne sa rozsvieti indikátor brzdového systému (oranžový)

Ak aktivujete parkovaciu brzdú, nebude sa musieť dať uvoľniť.

Ak sa súčasne rozsvieti indikátor brzdového systému (červený) a indikátor brzdového systému (žltý), parkovacia brzda funguje

Ak bliká indikátor brzdového systému (červený) a zároveň sa rozsvieti indikátor brzdového systému (žltý), parkovacia brzda nemusí fungovať, pretože kontroluje systém.

Zvládanie neočakávaných situácií

►► Indikátor, rozsvieti sa/bliká ► Ak sa rozsvieti alebo začne blikáť indikátor nízkeho tlaku v pneumatikách/systemu výstrahy poklesu tlaku v pneumatikách

## Ak sa rozsvieti alebo začne blikáť indikátor nízkeho tlaku v pneumatikách/systemu výstrahy poklesu tlaku v pneumatikách



### ■ Dôvody rozsvietenia alebo blikania indikátora

Tlak v pneumatikách je výrazne nižší alebo nebol nakalibrovaný systém výstrahy poklesu tlaku v pneumatikách. Ak sa vyskytol problém so systémom výstrahy poklesu tlaku v pneumatikách, indikátor bude blikáť približne jednu minútu a potom ostane svietiť.

### ■ Čo robiť po rozsvietení indikátora

Jazdite opatrne a vyhýbajte sa náhlemu zatáčaniu a brzdeniu. Odstavte vozidlo na bezpečnom mieste. Skontrolujte tlak v pneumatikách a upravte ho na požadovanú úroveň. Požadovaný tlak v pneumatikách je uvedený na štítku, ktorý sa nachádza na stĺpiku dverí vodiča.

- Po úprave tlaku pneumatiky nakalibrujte systém výstrahy poklesu tlaku v pneumatikách.

☒ **Kalibrácia systému výstrahy poklesu tlaku v pneumatikách** Str. 421

### ■ Čo robiť, keď indikátor bliká a potom zostane svietiť

Čo najskôr nechajte skontrolovať pneumatiku predajcom.

☒ Ak sa rozsvieti alebo začne blikáť indikátor nízkeho tlaku v pneumatikách/systemu výstrahy poklesu tlaku v pneumatikách

### POZNÁMKA

Jazda s mimoriadne podhustenými pneumatikami môže spôsobovať ich prehriatie. Prehriata pneumatika môže zlyhať. Vždy nahustite pneumatiky na predpísaný tlak.

Zvládanie neočakávaných situácií

►► Indikátor, rozsvieti sa/bliká ► Ak indikátor systému prevodovky bliká súčasne s výstražnou správou

## Ak indikátor systému prevodovky bliká súčasne s výstražnou správou



### ■ Dôvody blikania indikátora

Porucha prevodovky.

### ■ Čo robiť, keď indikátor bliká

- Nechajte vozidlo ihneď skontrolovať predajcovi.
- Po zapnutí systému napájania preradte prevodovku do polohy **N**.
  - Skontrolujte, či poloha **N** na prístrojovom paneli a indikátor na tlačidlo **N** svietia/ blikajú.
  - Systém napájania nie je možné zapnúť, kým nie je zatiahnutá parkovacia brzda.
    - **Zapnutie napájania** Str. 381

### ►► Ak indikátor systému prevodovky bliká súčasne s výstražnou správou

Pravdepodobne nebude možné zapnúť systém napájania.

Pri parkovaní vozidla nezabudnite zatiahnuť parkovaciu brzdu.

Ak potrebujete odtiahnuť vozidlo, obráťte sa na profesionálnu odťahovú službu.

➤ **Núdzové odťahovanie** Str. 671

►► Indikátor, rozsvieti sa/bliká ► Ak sa rozsvieti indikátor Power System

## Ak sa rozsvieti indikátor Power System



### ■ Dôvody rozsvietenia indikátora

- Rozsvieti sa, keď sa vyskytne problém s elektrickým systémom vozidla alebo plug-in systémom nabíjania.
- Rozsvieti sa, keď je teplota vysokonapäťovej batérie vysoká.

### ■ Čo robiť po rozsvietení indikátora

Nejazdite vysokou rýchlosťou a bezodkladne nechajte vozidlo skontrolovať u predajcu.

Zvládanie neočakávaných situácií

## Poistky

### Umiestnenie poistiek

Ak niektoré elektrické zariadenie nefunguje, nastavte režim napájania do polohy VOZIDLO VYPNUTÉ (ZÁMOK) a overte, či nie je vypálená príslušná poistka.

#### ■ Poistková skrinka pod kapotou

##### ■ Poistková skrinka A

Nachádza sa v blízkosti 12-voltového akumulátora. Zatláčením na zarážky otvoríte skrinku.

Vyhľadajte príslušnú poistku podľa nasledujúceho obrázka a tabuľky.

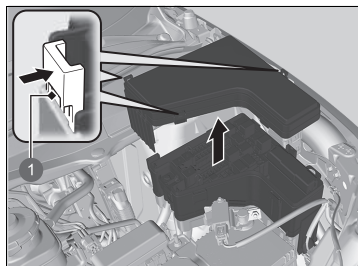

1 Príchytky

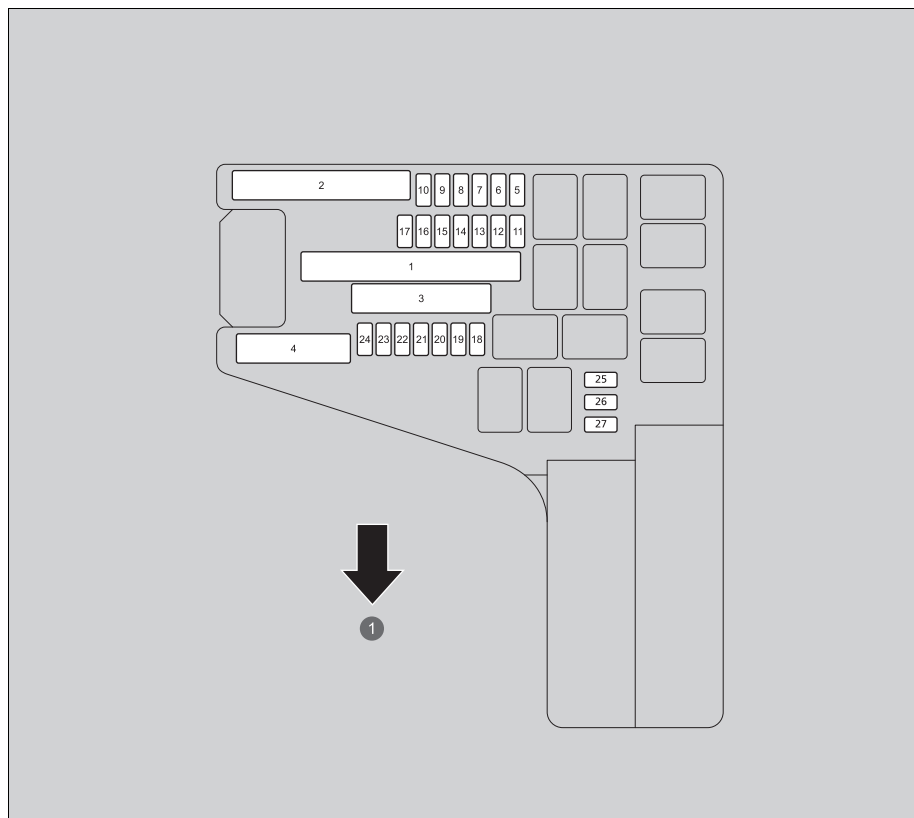

1 Vpredu

### ■ Chránený obvod a menovitá hodnota poistiek

	Chránený obvod	Hodnota v ampéroch
1	POISTKOVÁ SKRINKA SUB	40 A
	ESB	40 A
	ABS/VSA FSR	40 A
	MODUL RELÉ 1	30 A
	HLAVNÉ ZAPAĽOVANIE 2	30 A
	HLAVNÉ ZAPAĽOVANIE	30 A
2	HLAVNÁ POISTKA	150 A
	EPS	70 A
	POISTKOVÁ SKRINKA 2, HLAVNÁ	50 A
	MOTOR ABS/VSA	40 A
	VENTILÁTOR CHLADENIA	60 A
	POISTKOVÁ SKRINKA MOŽNOSŤ 2	50 A
3	MODUL RELÉ 2	30 A
	R/SKRINKA 1, HLAVNÁ	40 A
	PRAVÝ ROZMRAZOVAČ PREDNÉHO SKLA*	30 A
	–	–
	POISTKOVÁ SKRINKA MOŽNOSŤ 1	40 A
	POISTKOVÁ SKRINKA 1, HLAVNÁ	40 A
4	MOTOR VENTILÁTORA	40 A
	ELEKTRICKÝ OVLÁDANÉ OKNO HLAVNÉ 1	60 A
	ELEKTRICKÝ OVLÁDANÉ OKNO HLAVNÉ 2	60 A
	VYHRIEVANIE ZADNÉHO SKLA	40 A
	ĽAVÝ ROZMRAZOVAČ PREDNÉHO SKLA*	30 A
	5 OVLÁDANIE VENTILÁTORA CHLADENIA	5 A
6 STIERAČ	30 A	

\* Nie je k dispozícii u všetkých modelov

	Chránený obvod	Hodnota v ampéroch
7	BRZDOVÉ SVETLÁ	10 A
8	IGA:	10 A
9	IGB	10 A
10	ZÁLOHA P/P	10 A
11	DT ELEKTRICKÉ VODNÉ ČERPADLO 2	10 A
12	–	–
13	OVLÁDANIE ĽAVÉHO SVETLOMETU	10 A
14	OVLÁDANIE PRAVÉHO SVETLOMETU	10 A
15	DT ELEKTRICKÉ VODNÉ ČERPADLO	15 A
16	SNÍMAČ AKUMULÁTORA	7,5 A
17	IGMG ECU	7,5 A
18	CÚVACIE SVETLO	10 A
19	AUDIOSYSTÉM	15 A
20	OSTREKOVAČ	15 A
21	ES VLV1	7,5 A
22	ES VLV2	7,5 A
23	KLAKSÓN	10 A
24	ES ELEKTRICKÝ OHRIEVAČ CHLADIACEJ KVAPALINY	10 A
25	ES ELEKTRICKÉ VODNÉ ČERPADLO	10 A
26	PREDNÉ HMLOVÉ SVETLO	15 A
27	AKČNÝ ČLEN VEKA NABÚJANIA	10 A

Zvládanie neočakávaných situácií



## ►► Poistky ► Umiestnenie poistiek

## ■ Poistková skrinka B

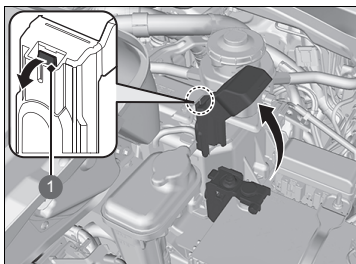

## 1 Príchytka

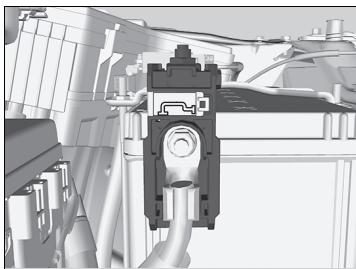

Nadvihnite kryt na ⊕ svorke a potom ho zložte, pričom ťahajte príchytku smerom von (ako na obrázku).

Výmenu poistiek v priestore pod kapotou musí vykonať predajca.

## ■ Chránený obvod a menovitá hodnota poistiek

Chránený obvod	Hodnota v ampéroch
 POISTKA BATÉRIE	175 A

Zvládanie neočakávaných situácií

## ■ Poistková skrinka v interiéri na strane vodiča

### ■ Poistková skrinka A

Nachádza sa za prístrojovým panelom.

Typ vozidla s ľavostranným riadením

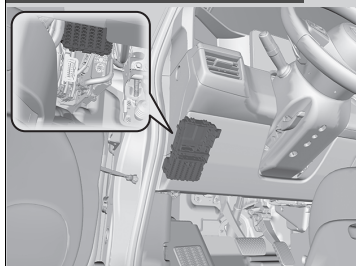

Typ vozidla s pravostranným riadením

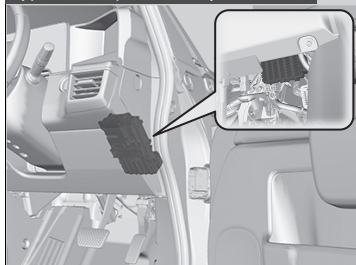

Vyhľadajte príslušnú poistku podľa nasledujúceho obrázka a tabuľky.

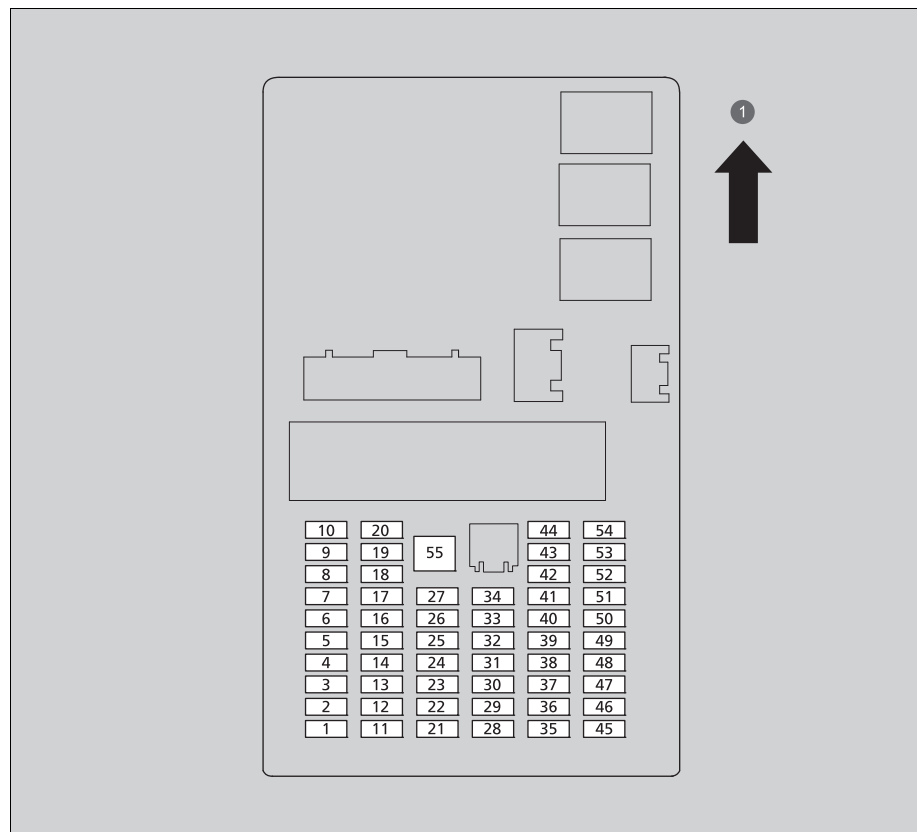

1 HORE

Zvládanie neočakávaných situácií

## ►► Poistky ► Umiestnenie poistiek

## ■ Chránený obvod a menovitá hodnota poistiek

Chránený obvod	Hodnota v ampéroch
1	–
2	ODOMKNUTIE DVERÍ NA ĽAVEJ STRANE 10 A
3	ODOMKNUTIE DVERÍ NA PRAVEJ STRANE 10 A
4	ACC 10 A
5	–
6	SRS 10 A
7	–
8	P-ACT ECU 7,5 A
9	BEZKĽÚČOVÉ OTVÁRANIE 10 A
10	ZADNÉ HMLOVÉ SVETLO 10 A
11	ZAMKNUTIE DVERÍ NA ĽAVEJ STRANE 10 A
12	–
13	ZAMKNUTIE DVERÍ NA PRAVEJ STRANE 10 A
14	VOLITEĽNÉ PRÍSLUŠENSTVO 10 A
15	DENNÉ PREVÁDZKOVÉ OSVETLENIE 5 A
16	–
17	ŠIROKÝ MONITOR 10 A
18	VÝSTRAHA 10 A
19	SYSTÉM STREDOVEJ KAMERY V ZRKADLÁCH 7,5 A
20	SYSTÉM RÝCHLEHO NABÍJANIA 10 A

Zvládanie neočakávaných situácií

Chránený obvod	Hodnota v ampéroch
21	–
22	–
23	COMBO 10 A
24	IMG 10 A
25	RADIACIA PÁKA 7,5 A
26	SYSTÉM ĽAVÝCH BOČNÝCH KAMIER V ZRKADLÁCH 10 A
27	SYSTÉM PRAVÝCH BOČNÝCH KAMIER V ZRKADLÁCH 10 A
28	ABS/VSA 7,5 A
29	EPP 7,5 A
30	–
31	ZADNÁ NABÍJAČKA USB 10 A
32	VOLITEĽNÉ PRÍSLUŠENSTVO 10 A
33	–
34	VYHRIEVANIE PREDNÝCH SEDADIEL 20 A
35	Alternátor 10 A
36	MERAČ 10 A
37	VOLITEĽNÉ PRÍSLUŠENSTVO 10 A
38	–
39	–
40	VYHRIEVANÝ VOLANT* 10 A

Chránený obvod	Hodnota v ampéroch
41	IGC 10 A
42	–
43	AUDIO SUB 7,5 A
44	PRÉMIOVÝ ZOSILŇOVAČ* 20 A
45	ZADNÝ STIERAČ 10 A
46	SRS 10 A
47	–
48	A/C HLAVNÉ 10 A
49	ZÁMOK DVERÍ 20 A
50	PREDNÁ ZÁSUVKA NA PRÍSLUŠENSTVO 20 A
51	–
52	ELEKTRICKÉ VODNÉ ČERPADLO KLIMATIZÁCIE 10 A
53	UZAMKNUTIE NAJVYŠŠEJ ÚROVNE* 20 A
54	VONKAJŠIA RUKOVÄŤ DVERÍ 15 A
55	–

### ■ Poistková skrinka B

Nachádza sa pod poistkovou skrinkou A.

Typ vozidla s ľavostranným riadením

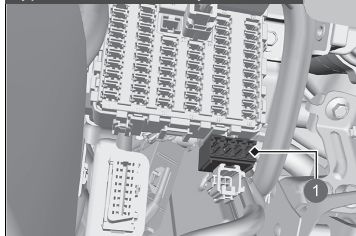

1 Poistková skrinka B

Typ vozidla s pravostranným riadením

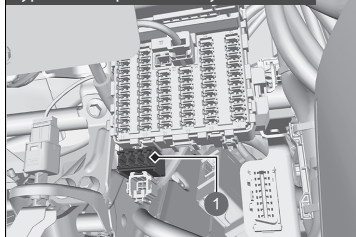

1 Poistková skrinka B

Vyhľadajte príslušnú poistku podľa nasledujúceho obrázka a tabuľky.

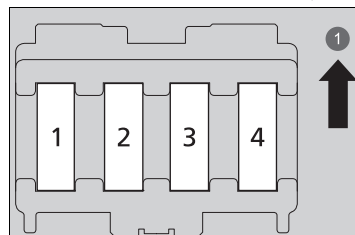

1 HORE

### ■ Chránený obvod a menovitá hodnota poistiek

	Chránený obvod	Hodnota v ampéroch
1	ĽAVÉ ZADNÉ ELEKTRICKY OVLÁDANÉ OKNO	30 A
2	ELEKTRICKY OVLÁDANÉ OKNO SPOLUJAZDCA	30 A
3	PRAVÉ ZADNÉ ELEKTRICKY OVLÁDANÉ OKNO	30 A
4	ELEKTRICKY OVLÁDANÉ OKNO NA STRANE VODIČA	30 A

Zvládanie neočakávaných situácií

## ►► Poistky ► Umiestnenie poistiek

■ **Zadná poistková skrinka**

Nachádza sa pod vekom podlahy batožinového priestoru.

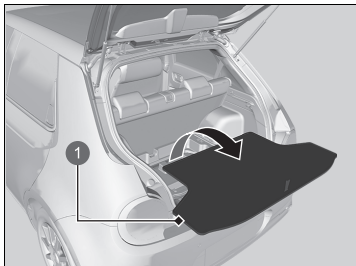

## 1 Veko podlahy

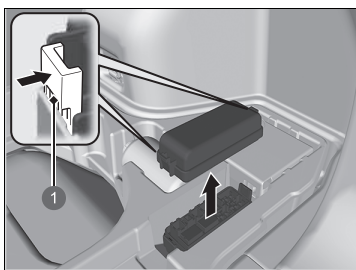

## 1 Príchytky

Odstráňte veko podlahy z batožinového priestoru.  
Zatlačením na zarážky otvoríte skrinku.

Vyhľadajte príslušnú poistku podľa nasledujúceho obrázka a tabuľky.

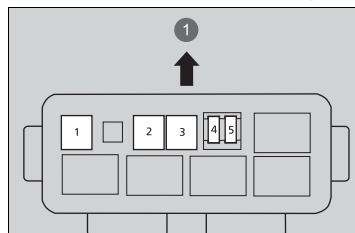

## 1 Vpredu

■ **Chránený obvod a menovitá hodnota poistiek**

	Chránený obvod	Hodnota v ampéroch
1	EOP	20 A
2	P-ACT	30 A
3	-	-
4	-	-
5	-	-

## Kontrola a výmena poistiek

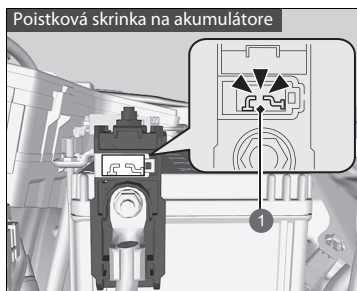

1 Vypálená

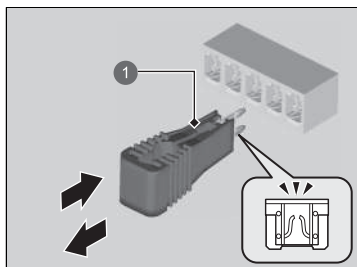

1 Nástroj na vytiahnutie poistky

1. Nastavte režim napájania VOZIDLO VYPNUTÉ (ZÁMOK). Vypnite predné svetlomety a všetko príslušenstvo.
2. Skontrolujte poistky na batérii v priestore pod kapotou.
  - Ak je poistka vypálená, nechajte ju vymeniť u predajcu.
3. Demontujte kryt poistkovej skrine.
4. Skontrolujte malé poistky v priestore pod kapotou a motore vozidla.
  - Ak nájdete vypálenú poistku, vytiahnite ju pomocou nástroja na vytiahnutie poistky a vymeňte ju za novú.

### ► Kontrola a výmena poistiek

#### POZNÁMKA

Výmena poistky za silnejšiu výrazne zvyšuje riziko poškodenia elektrického systému.

Vymeňte poistku rovnakej špecifikovanej hodnoty prúdu. Pomocou tabuliek vyhľadajte predmetnú poistku a overte hodnotu prúdovej intenzity.

► **Umiestnenie poistiek** Str. 662

V poistkovej skrinke A pod kapotou sa nachádza nástroj na vytiahnutie poistky.

Zvládanie neočakávaných situácií

POKRAČOVANIE

669

►► Poistky ► Kontrola a výmena poistiek

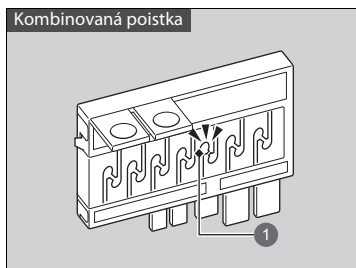

5. Skontrolujte veľkú poistku pod kapotou.  
► Ak je poistka vypálená, vyskrutkujte skrutku krížovým skrutkovačom a vymeňte poistku za novú.

1 Vypálená poistka

Zvládanie neočakávaných situácií

## Núdzové odťahovanie

Ak potrebujete odťahnúť vozidlo, obráťte sa na profesionálnu odťahovú službu.

### ■ Plošinové vybavenie

Operátor naloží vozidlo na zadnú časť nákladného vozidla.

Iba tak môžete bezpečne prepraviť svoje vozidlo.

Akákolvek iná metóda odťahovania poškodí systém pohonu vozidla.

### » Núdzové odťahovanie

#### POZNÁMKA

Pri pokuse nadvihnúť alebo odťahnúť vozidlo za nárazníky môže dôjsť k vážnemu poškodeniu. Nárazníky nie sú určené ako nosné časti hmotnosti vozidla.

Nesprávne ťahanie, napríklad ťahanie za obytným vozidlom alebo iným motorovým vozidlom, môže poškodiť prevodovku.

Nikdy neťahajte vozidlo iba s lanom alebo reťazou. Je to nebezpečné, pretože laná a reťaze sa môžu posúvať zo strany na stranu alebo sa pretrhnúť.

Zvládanie neočakávaných situácií



## Ak nemôžete otvoriť veko nabíjania

### ■ Čo je potrebné urobiť, keď nemôžete otvoriť veko nabíjania

Ak nemôžete otvoriť veko nabíjania, použite nasledujúci postup.

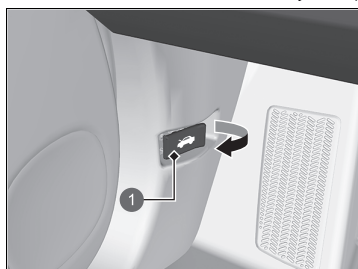

1. Otvorte kapotu.

➤ **Otvorenie kapoty** Str. 592

1 Rukoväť uvoľnenia kapoty

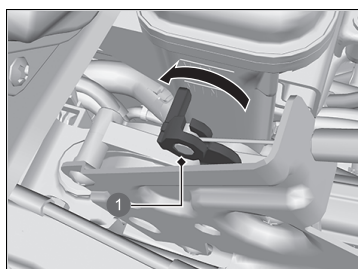

2. Potiahnite páčku uvoľnenia blízko veka nabíjania.

1 Páčka uvoľnenia

### ➤ Ak nemôžete otvoriť veko nabíjania

Po vykonaní tohto kroku sa obráťte na predajcu, aby skontroloval vozidlo.

## Ak nemôžete odpojiť nabíjací konektor

### ■ Čo je potrebné urobiť, keď nemôžete odpojiť nabíjací konektor

#### ■ Keď sa v rozhraní s informáciami pre vodiča zobrazí indikátor

Keď nemôžete odpojiť nabíjací konektor, v rozhraní s informáciami pre vodiča sa zobrazí ikona .

Odpojte nabíjací konektor nasledovne.

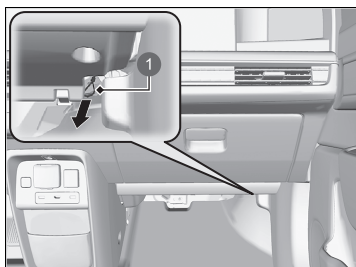

1 Kábel uvoľnenia

1. Skontrolujte, či je nabíjanie správne ukončené.
2. Potiahnite nadol uvoľňovacie lanko, ktoré sa nachádza pod odkladacou schránkou v palubnej doske.
  - ▶ Uvoľňovací kábel sa pri nasledujúcom nabíjaní vráti do pôvodnej polohy.
3. Odpojenie napájacieho konektora zo zásuvky.

#### ■ Ak je slabá batéria diaľkového ovládača

Nabíjací konektor nie je možné odpojiť, keď sú dvere uzamknuté a nie je možné zistiť prítomnosť diaľkového ovládača bezklúčového otvárania (napríklad v prípade slabej batérie).

Nabíjací konektor môžete odpojiť stlačením tlačidla uvoľnenia v zásuvke po odomknutí dverí pomocou zabudovaného kľúča.

➤ **Výmena gombíkovej batérie** Str. 620

➤ **Ak je slabá batéria diaľkového ovládača bezklúčového otvárania** Str. 649

### ⚠ Ak nemôžete odpojiť nabíjací konektor

Ak sa opakovane vyskytne problém a nemôžete odpojiť nabíjací konektor, obráťte sa na autorizovaného predajcu a požiadajte ho o kontrolu vozidla.

## Ak nemôžete otvoriť dvere batožinového priestoru

### ■ Čo je potrebné urobiť, keď nemôžete otvoriť dvere batožinového priestoru

Ak nemôžete otvoriť dvere batožinového priestoru, použite nasledujúci postup.

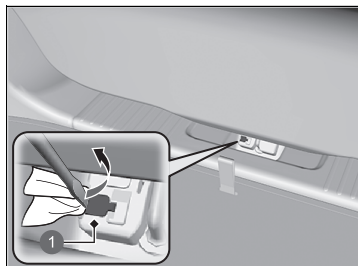

1 Veko

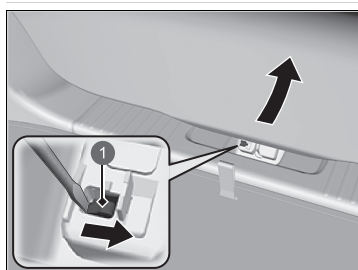

1 Páčka

1. Pomocou plochého skrutkovača otvorte kryt na zadnej časti dverí batožinového priestoru.  
► Obalte hrot plochého skrutkovača handričkou, aby ste nepoškriabali kryt.

2. Ak chcete otvoriť dvere batožinového priestoru, potlačte dvere batožinového priestoru so súčasným posunutím páčky doprava pomocou plochého skrutkovača.

### ▣ Čo je potrebné urobiť, keď nemôžete otvoriť dvere batožinového priestoru

Nasledujúci postup:

Po vykonaní týchto krokov sa obráťte na predajcu, aby skontroloval vozidlo.

Keď otvárate dvere batožinového priestoru zvnútra, dbajte na to, aby ste mali dostatok priestoru okolo dverí batožinového priestoru a aby ste nimi do nikoho alebo ničoho nenarazili.

# Informácie

Táto kapitola obsahuje technické údaje o vozidle, informácie o umiestnení identifikačných čísel a ďalšie zákonom vyžadované informácie.

**Technické údaje** ..... 676

## **Identifikačné čísla**

Identifikačné číslo vozidla (VIN), číslo  
motora a číslo prevodovky ..... 678

## Technické údaje

### ■ Technické údaje o vozidle

Model	Honda e
Pohotovostná hmotnosť	1 513 – 1 543 kg
Maximálna povolená hmotnosť	Prečítajte si informácie na certifikačnom štítku na stĺpiku dverí vodiča <sup>*1</sup> Prečítajte si informácie na certifikačnom štítku na stĺpiku dverí spolujazdca <sup>*2</sup>
Maximálne povolené zaťaženie nápravy	Prečítajte si informácie na certifikačnom štítku na stĺpiku dverí vodiča <sup>*1</sup> Prečítajte si informácie na certifikačnom štítku na stĺpiku dverí spolujazdca <sup>*2</sup>

\*1: Typ vozidla s ľavostranným riadením

\*2: Typ vozidla s pravostranným riadením

### ■ 12-voltový akumulátor

Objem	36 AH(5)/45 AH(20)
-------	--------------------

### ■ Kvapalina ostrekovača

Objem nádrže	2,5 l
--------------	-------

### ■ Žiarovky

Svetlomety (dialkové/stretávacie svetlá)	LED
Pozíčné/denné prevádzkové svetlá	LED
Predné smerové svetlá	LED
Predné hmlové svetlá	LED
Bočné smerové svetlá (v systéme bočných kamier v zrkadlách).	LED
Brzdové svetlá	LED
Koncové svetlá	LED
Zadné smerové svetlá	LED
Cúvacie svetlá	LED
Zadné hmlové svetlo	LED
Zadné osvetlenie evidenčného čísla	LED
Tretie brzdové svetlo	LED
Ambientné osvetlenie vonkajších kľučiek dverí.	LED
Interiérové svetlá	
Svetlá na čítanie	LED
Stropné svetlo	LED
Osvetlenie zrkadla v slnúčnej clone	1,8 W
Spodné svetlo	LED
Svetlo stredovej priehradky	LED
Osvetlenie batožinového priestoru	LED

**■ Brzdová kvapalina**

Predpísaná	Brzdová kvapalina s označením DOT 3 alebo DOT 4
------------	---

**■ Klimatizácia**

Typ chladiva	HF0-1234yf (R-1234yf)
Plniace množstvo	395 - 445 g

**■ Kvapalina prevodovky**

Predpísaná	Honda ATF DW-1
Objem	Výmena 2,1 l

**■ Pneumatika**

Normálne	Velkosť	Vpredu 185/60R16 86H <sup>*1</sup> 205/45ZR17 (88Y) <sup>*2</sup> Vzadu 205/55R16 91V <sup>*1</sup> 225/45ZR17 (94Y) <sup>*2</sup>
	Tlak	Prečítajte si informácie na štítku na stĺpiku dverí na strane vodiča.
Velkosť kolesa	Normálne	Vpredu 16X6J <sup>*1</sup> 17X6 1/2J <sup>*2</sup> Vzadu 16X7J <sup>*1</sup> 17X7 1/2J <sup>*2</sup>

\*1: Modely so 16-palcovými kolesami

\*2: Modely so 17-palcovými kolesami

**■ Vzduchový kompresor Honda TRK**

Vážená úroveň akustického tlaku emisií	81 dB (A)
Vážená úroveň akustického výkonu	90 dB (A)

**■ Brzdy**

Typ	S posilovačom
Vpredu	Odvetrávaný disk
Vzadu	Plný disk
Parkovanie	Elektrická parkovacia brzda

**■ Rozmery vozidla**

Dĺžka	3 894 mm	
Šírka	1 752 mm	
Výška	1 503 mm	
Rázvor	2 538 mm	
Rozchod	Vpredu	1 513 mm <sup>*1</sup>
		1 523 mm <sup>*2</sup>
	Vzadu	1 513 mm <sup>*1</sup>
		1 523 mm <sup>*2</sup>

\*1: Modely so 17-palcovými kolesami

\*2: Modely so 16-palcovými kolesami

## Identifikačné čísla

### Identifikačné číslo vozidla (VIN), číslo motora a číslo prevodovky

Vaše vozidlo má 17-miestne identifikačné číslo (VIN), ktoré sa používa na registráciu vozidla na účely záruky, na registráciu a poistenie vozidla. Číslo VIN vášho vozidla, číslo motora a číslo prevodovky sa vo vašom vozidle nachádzajú na nasledujúcich miestach.

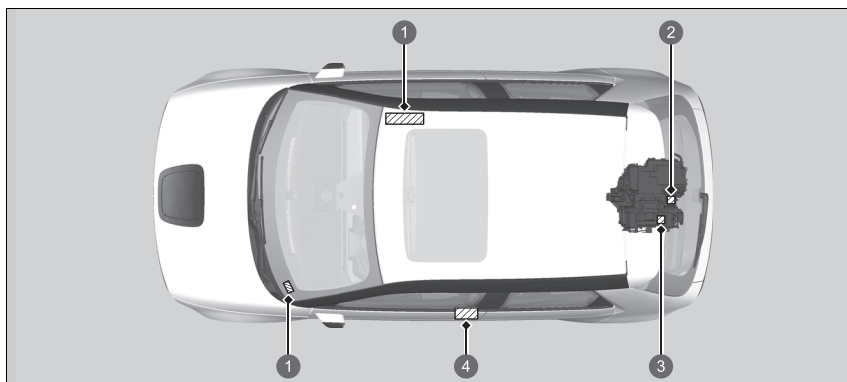

- 1 Identifikačné číslo vozidla
- 2 Číslo elektromotora
- 3 Číslo prevodovky
- 4 Certifikačný štítok/identifikačné číslo vozidla/číslo motora

Informácie

#### Identifikačné číslo vozidla (VIN), číslo motora a číslo prevodovky

Vnútročné identifikačné číslo vozidla (VIN) sa nachádza pod krytom.

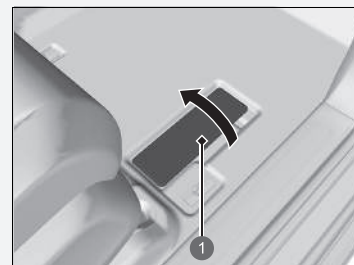

- 1 Kryt

# REGISTER

## Heslá začínajúce

12-voltový akumulátor.....	614
Indikátor systému nabíjania.....	112
Údržba (Kontrola 12-voltového akumulátora).....	614
Údržba (výmena).....	617

## A

ABS (Protiblokovací brzdový systém).....	507
AC elektrická zásuvka.....	244
Adaptívny tempomat (ACC) s indikátorom vzdialenosti s funkciou sledovania vozidiel pri nízkych rýchlostiach (LSF).....	123
Adaptívny tempomat (ACC) s funkciou sledovania vozidiel pri nízkych rýchlostiach.....	447
Aha™.....	295
Airbagy.....	57
Bočné airbagy.....	65
Bočné hlavové airbagy.....	67
Indikátor.....	69, 116
Indikátor vypnutia airbagu spolujazdca.....	116
Po zrážke.....	59
Predné airbagy (SRS).....	59
Snímače.....	57
Starostlivosť o airbagy.....	71
Zariadenie na záznam údajov udalostí.....	1
Airbagy systému SRS (airbagy).....	59
Indikátor.....	116
Ak nemôžete odpojiť nabíjací konektor.....	673

Ak nemôžete otvoriť dvere batožinového priestoru.....	674
Ak nemôžete otvoriť veko nabíjania.....	672
Aktualizácie systému.....	279
<b>Akumulátor</b>	
Indikátor systému nabíjania.....	655
Akustický systém signalizácie vozidla.....	404
Android Auto.....	313
Aplikácie v palubnom počítači.....	305
Apple CarPlay.....	309
Asistent rozjazdu do kopca.....	383
Asistent stability vozidla (VSA).....	418
Indikátor vypnutia.....	117
Systémový indikátor.....	117
Vypínač.....	419
<b>Audiosystém</b> .....	254
Aha™.....	295
Ako aktualizovať bezdrôtovo.....	282
Aktualizácie systému.....	279
Android Auto.....	313
Aplikácie v palubnom počítači.....	305
Apple CarPlay.....	309
Bezpečnostný kód.....	255
Bluetooth® Audio.....	300
Chybové hlásenia.....	362
DAB.....	289
HDMI™.....	303
iPod.....	292
Jednotky USB flash.....	296, 363
MP3/WMA/AAC/FLAC, PCM/WAVE.....	296

MP4/AVI/MKV/ASF/WMV.....	296
Nastavenie displeja.....	272, 278
Nastavenie hodín.....	274
Nastavenie zvuku.....	277
Obrazovka audiosystému/informačná obrazovka.....	268
Obsluha ovládaním hlasom.....	265
Ochrana proti odcudzeniu.....	255
Opätovná aktivácia.....	255
Osobný asistent Honda.....	264
Palubná používateľská príručka.....	263
Ponuka EV.....	321
Port HDMI™.....	260
Prípojenie Wi-Fi.....	307
Rádio FM.....	284
Spôsob aktualizácie prostredníctvom USB zariadenia.....	283
Spustenie.....	256
Stavová oblasť.....	271
Tok energie.....	317
Všeobecné informácie.....	363
Základná obsluha.....	257
<b>Audiosystém s displejom</b> .....	256
<b>Automatické podržanie brzdy</b> .....	504
Indikátor.....	109, 504
Indikátor systému.....	109
<b>Automatické prepínanie diaľkových svetiel</b> .....	206
Indikátor.....	119
<b>Automatické prerušované stieranie</b> .....	211



**B****Batéria**

Ak je 12-voltová batéria vybitá .....	651
bezpečnostný kontrolný zoznam .....	562
Indikátor systému nabíjania 12-voltového akumulátora.....	112
nabíjanie .....	562
spotreba energie .....	576
Vysokonapäťová.....	574
<b>Batožina (nosnosť).....</b>	<b>379</b>
<b>Bezpečná jazda .....</b>	<b>39</b>
<b>Bezpečnostná podpora .....</b>	<b>166</b>
<b>Bezpečnostné hlásenia .....</b>	<b>0</b>
<b>Bezpečnostné opatrenia počas jazdy.....</b>	<b>384</b>
Dážď .....	385
<b>Bezpečnostné opatrenia pre elektrické vozidlá ...</b>	<b>17</b>
<b>Bezpečnostné pásy.....</b>	<b>45</b>
Automatické napínače bezpečnostných pásov.....	50
Inštalácia detského záchytného systému pomocou lonového/ramenného bezpečnostného pásu .....	96
Kontrola.....	55
Nastavenie ramenného ukotvenia.....	53
Pripomenutie.....	48
Pripútanie.....	51
Tehotné ženy.....	54
Výstražný indikátor .....	48, 115
<b>Bezpečnostné štítky .....</b>	<b>103</b>
<b>Bezpečnosť detí.....</b>	<b>75</b>
Detská poistka dverí .....	184
<b>Bluetooth® Audio.....</b>	<b>300</b>

<b>Bočné airbagy.....</b>	<b>65</b>
<b>Bočné hlavové airbagy .....</b>	<b>67</b>
<b>Brzdový systém.....</b>	<b>500</b>
Automatické podržanie brzdy .....	504
Indikátor.....	108, 109, 110, 111, 656, 658
Kvapalina.....	597
Nožná brzda.....	503
Parkovacia brzda .....	500
Protiblokovací brzdový systém (ABS).....	507
Systém brzdového asistenta.....	508
<b>Brzdový systém zmiernenia zrážky (CMBS).....</b>	<b>430</b>

**C**

<b>Certifikačný štítok.....</b>	<b>678</b>
<b>Chladiaci systém.....</b>	<b>594</b>
Chladiaca kvapalina.....	594
Prehrievanie .....	654

**Č**

<b>Časovač.....</b>	<b>569</b>
<b>Čelné sklo .....</b>	<b>210</b>
Čistenie.....	626, 629
Kvapalina ostrekovača .....	599
Lišty stieračov .....	604
Odmrazenie/odhmlievanie .....	213, 249
Ostrekovače a stierače.....	210
<b>Čistenie interiéru.....</b>	<b>625</b>
<b>Čistenie vonkajších častí.....</b>	<b>628</b>
<b>Čísla (identifikačné).....</b>	<b>678</b>

**D**

<b>DAB.....</b>	<b>289</b>
<b>Defekt (pneumatika).....</b>	<b>634</b>
<b>Denné počítadlo kilometrov .....</b>	<b>160, 162</b>
<b>Denné prevádzkové osvetlenie.....</b>	<b>205</b>
<b>Detská poistka dverí .....</b>	<b>184</b>
<b>Detský záchytný systém .....</b>	<b>75</b>
Detská autosedačka smerujúca dozadu .....	78
Detský záchytný systém pre dočatá .....	78
Detský záchytný systém pre malé deti.....	80
Inštalácia detského záchytného systému pomocou lonového/ramenného bezpečnostného pásu.....	96
Používanie pripevňovacieho popruhu .....	98
Sedáky .....	101
Väčšie deti .....	100
Výber detského záchytného systému .....	81
<b>Dialkové ovládanie audiosystému .....</b>	<b>261</b>
<b>Dialkové svetlá .....</b>	<b>202</b>
<b>Dialkový ovládač.....</b>	<b>178</b>
<b>Dočasná oprava pneumatiky s defektom .....</b>	<b>634</b>
<b>Dojazd .....</b>	<b>160</b>
<b>Dolné body ukotvenia .....</b>	<b>91</b>
<b>Doplnenie</b>	
Ostrekovač.....	599
<b>Doplňkový záchytný systém (SRS) .....</b>	<b>59</b>
Indikátor .....	116
<b>Držiaky na nápoje.....</b>	<b>239</b>

<b>Dvere</b> .....	172
Indikátor otvorených dverí a dverí batožinového priestoru.....	44
Kľúče.....	172
Systém ochrany pred vymknutím .....	181
Upozornenie na otvorené dvere .....	131
Uzamknutie/odomknutie dverí zvnútra .....	182
Uzamknutie/odomknutie dverí zvonka .....	175
<b>Dvere batožinového priestoru</b> .....	186

## Ď

<b>Ďalšie prvky komfortnej výbavy interiéru</b> .....	243
---	-----

## E

<b>Elektricky ovládané okná</b> .....	194
<b>Elektromotor</b>	
Číslo .....	678
<b>Elektronická voliaci páka</b> .....	29

## F

<b>Filter</b>	
Prachový a peľový.....	622
<b>FM (rádio)</b> .....	284
<b>Funkcia Radio Data System (RDS)</b> .....	287
<b>Funkcia RDS (Radio Data System)</b> .....	287
<b>Funkcie</b> .....	253

## H

<b>Háčik na batožinu</b> .....	241
<b>HDMI™</b> .....	303
<b>HFT (telefónny systém hands-free)</b> .....	344
<b>Hmlové svetlá</b> .....	204
<b>Honda App Center</b> .....	305
<b>Honda Sensing</b> .....	32, 427

## I

<b>Identifikačné čísla</b> .....	678
Identifikácia vozidla .....	678
Motor a prevodovka.....	678
<b>Identifikačné čísla vozidla</b> .....	678
<b>Indikátor adaptívneho tempomatu (ACC) s funkciou sledovania vozidiel pri nízkych rýchlostiach (biely/zelený)</b> .....	123
<b>Indikátor adaptívneho tempomatu (ACC) s funkciou sledovania vozidiel pri nízkych rýchlostiach (oranžový)</b> .....	122
<b>Indikátor bezpečnostnej podpory (oranžový)</b> .....	125, 126, 127
<b>Indikátor bezpečnostnej podpory (zelený/sivý)</b> .....	128
<b>Indikátor dialkových svetiel</b> .....	120
<b>Indikátor inteligentného obmedzovača rýchlosti</b> .....	122
<b>Indikátor nízkeho stavu nabitia</b> .....	115
<b>Indikátor nízkeho tlaku v pneumatikách/systému výstrahy poklesu tlaku v pneumatikách</b> .....	118, 659
<b>Indikátor ovládania jedným pedálom</b> .....	124

<b>Indikátor parkovacej brzdy a brzdového systému (červený)</b> .....	108, 109, 656, 658
<b>Indikátor parkovacej brzdy a brzdového systému (žltý)</b> .....	110, 111, 658
<b>Indikátor parkovacieho senzoru (oranžová)</b> .....	124
<b>Indikátor parkovacieho senzoru (zelená)</b> .....	124
<b>Indikátor polohy radiacej páky</b> .....	113
<b>Indikátor predchádzania vybočeniu z vozovky</b> Pripravený na asistenciu.....	124
<b>Indikátor predných hmlových svetiel</b> .....	120
<b>Indikátor pripravenosti</b> .....	112
<b>Indikátor režimu NORMAL</b> .....	114
<b>Indikátor režimu SPORT</b> .....	114
<b>Indikátor systémového hlásenia</b> .....	119
<b>Indikátor systému bočných kamier v zrkadlách</b> .....	129
<b>Indikátor systému eCall</b> .....	369
<b>Indikátor systému nabíjania</b> .....	655
<b>Indikátor systému napájania</b> .....	111, 661
<b>Indikátor systému podpory riadenia vozidla v jazdnom pruhu (LKAS) (oranžový)</b> .....	123
<b>Indikátor systému podpory riadenia vozidla v jazdnom pruhu (LKAS) (zelený)</b> .....	123
<b>Indikátor vypnutia asistenta stability vozidla (VSA)</b> .....	117
<b>Indikátor ZAPNUTIA/VYPNUTIA predného airbagu spolujazdca</b> .....	116
<b>Indikátor zadného hmlového svetla</b> .....	120
<b>Indikátory</b> .....	106
Adaptívny tempomat (ACC) s funkciou sledovania vozidiel pri nízkych rýchlostiach .....	123

Adaptívny tempomat (ACC) s funkciou sledovania vozidiel pri nízkych rýchlostiach (biely/zelený).....	123	Predné hmlové svetlá .....	120	Indikátory opotrebovania (pneumatika).....	610
Adaptívny tempomat (ACC) s funkciou sledovania vozidiel pri nízkych rýchlostiach (oranžový) .....	122	Pripomenutie bezpečnostného pásu .....	115	Indikátory predbiehania.....	201
Automatické podržanie brzdy.....	109, 504	Pripravené .....	112	Informačné rozhranie vodiča	
Automatické prepínanie diaľkových svetiel .....	119	Protiblokovací brzdový systém (ABS).....	116	prepínanie displeja.....	157
Bezpečnostná podpora (oranžový).....	125	Režim NORMAL.....	114	Inteligentný obmedzovač rýchlosti .....	410
Bezpečnostná podpora (zelený/sivý) .....	128	Režim SPORT.....	114	Interiérové svetlá .....	235
Detekcia objektov v mŕtvom uhle (BSI).....	425	Smerový signál a výstražné svetlá .....	119	iPhone .....	363
Diaľkové svetlá .....	120	Systém asistenta stability vozidla (VSA) .....	117	iPod .....	292, 363
Doplňkový záchytný systém .....	116	Systém automatického podržania brzdy .....	109		
Indikátor alarm systému.....	121	Systém bočných kamier v zrkadlách.....	129		
Inteligentný obmedzovač rýchlosti.....	122	Systém elektrického posilňovača riadenia (EPS) .....	117		
Nastaviteľný obmedzovač rýchlosti .....	122	Systém imobilizéra.....	121		
Nízky tlak v pneumatikách/systém výstrahy poklesu tlaku v pneumatikách.....	118	Systém nabíjania 12-voltového akumulátora....	112		
Otvorené dvere a dvere batožinového priestoru.....	44	Systém napájania.....	111, 661		
Ovládanie jedným pedálom.....	124	Systém podpory riadenia vozidla v jazdnom pruhu (LKAS) .....	471		
Parkovacia brzda a brzdový systém (červený).....	108, 109, 656, 658	Systém podpory riadenia vozidla v jazdnom pruhu (LKAS) (oranžový).....	123		
Parkovacia brzda a brzdový systém (žltý).....	110, 111, 658	Systém podpory riadenia vozidla v jazdnom pruhu (LKAS) (zelený).....	123		
Parkovací senzor (oranžový).....	124	Systém prevodovky .....	113		
Parkovací senzor (zelený) .....	124	Systémové hlásenie.....	119		
Páčkový volič spomalenia.....	114	stav nízkeho nabitia.....	115		
Poloha radenia .....	113	VSA VYPNUTÉ.....	419		
Predchádzanie vybočeniu z vozovky pripravené na asistenciu.....	124	Zadné hmlové svetlo.....	120		
		Zapnuté svetlá.....	120		
		Zapnutý/vypnutý predný airbag spolujazdca....	116		
		<b>Indikátory adaptívneho tempomatu (ACC) s funkciou sledovania vozidiel pri nízkych rýchlostiach.....</b>	<b>447</b>		
				<b>Indikátory opotrebovania (pneumatika).....</b>	<b>610</b>
				<b>Indikátory predbiehania.....</b>	<b>201</b>
				<b>Informačné rozhranie vodiča</b>	
				prepínanie displeja.....	157
				<b>Inteligentný obmedzovač rýchlosti .....</b>	<b>410</b>
				<b>Interiérové svetlá .....</b>	<b>235</b>
				<b>iPhone .....</b>	<b>363</b>
				<b>iPod .....</b>	<b>292, 363</b>
				<b>J</b>	
				<b>Jazda</b>	
				Brzdenie.....	500
				Prevodovka.....	385
				Zapnutie napájania .....	381
				<b>Jednotky USB flash .....</b>	<b>296, 363</b>
				<b>K</b>	
				<b>Kamera predného snímača .....</b>	<b>494</b>
				<b>Kamera s viacerými pohľadmi.....</b>	<b>523</b>
				<b>Kľúče .....</b>	<b>172</b>
				Diaľkový ovládač.....	178
				Ochrana pred vymknutím.....	181
				Štítok s číslom .....	173
				Typy a funkcie.....	172
				Zadné dvere nemožno otvoriť.....	184
				<b>Kotviace body na uchytenie nákladu.....</b>	<b>241</b>
				<b>Kryt batožinového priestoru .....</b>	<b>242</b>
				<b>Kvapaliny</b>	
				Brzdová .....	597

Chladiaca kvapalina .....	594
Ostrekovač čelného skla .....	599

## L

Licencie softvéru s otvoreným zdrojovým kódom .....	366
---	-----

## M

Maximálna povolená hmotnosť .....	379
Monitorovanie vozidiel blížiacich sa z boku .....	517
<b>Motor</b>	
Chladiaca kvapalina .....	594
Štartovanie pomocou štartovacích káblov .....	651
Zvuková signalizácia spínača .....	199, 200
MP3 .....	296
MP3/WMA/AAC/FLAC, PCM/WAVE .....	296

## N

<b>Nabíjanie</b> .....	562
časovač .....	569
Indikátor nabitia (strana vozidla) .....	573
Nabíjačka AC .....	563
Nabíjačka CCS2 DC .....	563
Nabíjanie DC .....	571
vysokonapäťová batéria .....	574
<b>Napájacie zásuvky príslušenstva</b> .....	243
<b>Napájanie</b>	
Nie je možné odpojiť nabíjací konektor .....	673

## Nastavenie

Opierky hlavy .....	232
Predné sedadlá .....	228
Volant .....	214
<b>Nastavenie časovača nabíjania</b> .....	569
<b>Nastavenie displeja</b> .....	278
<b>Nastavenie maximálneho nabíjania</b> .....	575
<b>Nastavenie zvuku</b> .....	277
<b>Nastaviteľný obmedzovač rýchlosti</b> .....	405
Indikátor .....	122
<b>Navigácia</b> .....	163
<b>Nízka intenzita signálu diaľkového ovládača bezklúčového otvárania</b> .....	174
<b>Nízke nabitie akumulátora</b> .....	655
<b>Nosnosť</b> .....	379
<b>Nožná brzda</b> .....	503
<b>Núdzové odťahovanie</b> .....	671

## O

<b>Obmedzovač rýchlosti, inteligentný</b> .....	410
<b>Obmedzovač rýchlosti, nastaviteľný</b> .....	405
<b>Obnovenie všetkých nastavení na predvolenú hodnotu</b> .....	343
<b>Obrazovka audiosystému/informačná obrazovka</b> .....	268
<b>Obsluha ovládaním hlasom</b> .....	265
Navigačné príkazy .....	267
Obrazovka hlasového portálu .....	266
Príkazy Osobného asistenta Honda .....	267
Príkazy pre audiosystém .....	266

Príkazy pre telefón .....	266
Príkazy zoznamu .....	267
Rozpoznávanie hlasu .....	265
Štandardné príkazy .....	267
Všeobecné príkazy .....	266
<b>Odkladacia schránka v palubnej doske</b> .....	238
<b>Odmrazenie čelného skla a okien</b> .....	249
<b>Odomknutie dverí</b> .....	175
<b>Odomknutie predných dverí zvnútra</b> .....	24
<b>Odstaňovanie problémov</b>	
Núdzové odťahovanie .....	671
Prehrievanie .....	654
Vypálená poistka .....	662, 665, 668
<b>Ochrana audiosystému proti odcudzeniu</b> .....	255
Bezpečnostný kód .....	255
Opätovná aktivácia .....	255
<b>Ochrana proti odcudzeniu</b> .....	255
<b>Okná (otváranie a zatváranie)</b> .....	194
<b>Opierky hlavy</b> .....	232
<b>Opotrebované pneumatiky</b> .....	609
<b>Osobný asistent Honda</b> .....	264
<b>Ostrekovače okien</b> .....	210
Dolievanie/dopĺňanie kvapaliny .....	599
Spínač .....	210
<b>Osvetlenie</b> .....	201, 600
Spínače svetiel .....	201
<b>Otváranie/zatváranie</b>	
Dvere batožinového priestoru .....	186
Elektricky ovládané okná .....	194
Kapota .....	592
<b>Ovládacie prvky</b> .....	171

Ovládanie brzdienia pri nízkej rýchlosti .....	441
Ovládanie jedným pedálom .....	398

## P

<b>Palubná používateľská príručka</b> .....	263
Inštalácia/aktualizácia používateľskej príručky ...	263
Otvorenie používateľskej príručky .....	263
<b>Parkovacia brzda</b> .....	500
<b>Parkovací pilot Honda</b> .....	537
<b>Páčkový volič spomalenia</b> .....	395
indikátor .....	114
<b>Plazivá rýchlosť (prevodovka)</b> .....	385
<b>Pneumatika s defektom</b> .....	634
<b>Pneumatiky</b> .....	609
Indikátory opotrebovania .....	610
Kontrola .....	609
Kontrola a údržba .....	609
Otáčanie .....	612
Snehové reťaze .....	613
Tlak vzduchu .....	677
Zimné .....	613
<b>Počítadlá, ukazovatele</b> .....	155
<b>Počítadlo najazdených kilometrov</b> .....	155
<b>Poistky</b> .....	662
Kontrola a výmena .....	669
Umiestnenie .....	662, 664, 665, 668
<b>Polohy radiacej páky prevodových stupňov</b>	
Prevodovka .....	386
<b>Ponuka EV</b> .....	321
<b>Pop-up Hood System</b>	
Starostlivosť o Pop-up Hood System (Systém „vyskakujúcej“ kapoty) .....	74
<b>Pop-up Hood System (Systém „vyskakujúcej“ kapoty)</b> .....	72
<b>Port HDMI™</b> .....	260
<b>Porty USB</b> .....	259
<b>Prachový a peľový filter</b> .....	622
<b>Právne informácie týkajúce sa služby Apple</b>	
CarPlay/Android Auto .....	367
<b>Predchádzanie vybočeniu z vozovky</b> .....	478
<b>Predné airbagy (SRS)</b> .....	59
<b>Predné sedadlá</b> .....	227
Nastavenie .....	228
<b>Prehrávanie pomocou funkcie Bluetooth® Audio</b> .....	300
<b>Prehrievanie</b> .....	654
<b>Preprava batožiny</b> .....	377, 379
<b>Prevodovka</b> .....	29, 385
Číslo .....	678
Indikátor .....	113
Indikátor polohy radenia .....	388
Kvapalina .....	596
Plazivá rýchlosť .....	385
Používanie tlačidla radiacej páky .....	29, 388
Výstražná správa .....	660
<b>Priemerná rýchlosť</b> .....	162
<b>Priemerná spotreba energie</b> .....	160
<b>Pripojenie Wi-Fi</b> .....	307
<b>Pripomenutie pre zadné sedadlá</b> .....	230

<b>Prispôbené funkcie</b>	
Nastavenia vozidla .....	336
Všeobecné nastavenia .....	327
<b>Prispôbitelné funkcie</b> .....	327
<b>Príslušenstvo a úpravy</b> .....	631
<b>Prístrojový panel</b> .....	105
<b>Protiblokovací brzdový systém</b>	
Indikátor .....	116
<b>Protiblokovací brzdový systém (ABS)</b> .....	507
<b>Protiblokovací brzdový systém ABS</b>	
Indikátor .....	116

## R

<b>Radarové senzory</b> .....	496
<b>Radarový snímač</b> .....	496
<b>Radenie (prevodovka)</b> .....	29
<b>Ramenné ukotvenie</b> .....	53
<b>Rádio (FM)</b> .....	284
<b>Rekuperácia energie a rekuperačné brzdzenie</b> .....	20
<b>Režim autoumyvárne</b> .....	391
<b>Riadenie</b> .....	375
<b>Riešenie problémov</b> .....	633
Brzdový pedál vibruje .....	36
Dvere batožinového priestoru nemožno otvoriť .....	674
Po otvorení dverí zaznie zvuková signalizácia ...	37
Systém napájania sa nespustí .....	648
Výstražné indikátory .....	106
Zadné dvere nemožno otvoriť .....	36, 184
Zadné veko nemožno otvoriť .....	672

Zvuky počas brzdenia.....	38
Rozhranie s informáciami pre vodiča .....	157

## S

<b>Sedadlá</b> .....	227
Nastavenie.....	227
Predné sedadlá .....	227
Vyhrievanie sedadiel.....	246
Zadné sedadlá.....	230
<b>Sedáky (pre deti)</b> .....	101
<b>Signál núdzového zastavenia</b> .....	509
<b>Sklo (starostlivosť)</b> .....	626, 629
<b>Sklopenie zadných sedadiel</b> .....	230
<b>Smerové signály</b>	
Indikátory (prístrojový panel).....	119
<b>Snímač náklonu</b> .....	192
<b>Snímač teploty</b> .....	156
<b>Spätné zrkadlo</b> .....	220
<b>Spínač jazdných režimov</b> .....	393
<b>Spínače (v okolí volantu)</b> .....	6, 7, 8, 197
<b>Spotreba energie</b> .....	576
<b>Správne využívanie vášho elektrického vozidla</b>	
<b>Honda</b> .....	14
<b>Starostlivosť o vonkajšie časti (čistenie)</b> .....	628
<b>Stierače a ostrekovače</b> .....	210
Automatické prerušované stieranie.....	211
Kontrola a výmena líšt stieračov .....	604
Predné.....	210
Zadné.....	212

## Stlmenie

Svetlomety.....	201
<b>Stredová konzola</b> .....	238
<b>Súprava na dočasnú opravu (TRK)</b> .....	634
<b>Svetlá</b>	
Indikátor diaľkových svetiel.....	120
Indikátor zapnutých svetiel.....	120
Interiérové.....	235
Osvetlenie batožinového priestoru.....	237
Výmena žiaroviek.....	600
<b>Svetlá na čítanie</b> .....	236
<b>Svetlomety</b> .....	201
Automatické prepínanie diaľkových svetiel.....	206
Používanie.....	201
Stlmenie.....	201
Zameranie.....	600
<b>Svetlomety stretávacích svetiel</b> .....	201
<b>Systém bočných kamier v zrkadlách</b> .....	221
<b>Systém brzdového asistenta</b> .....	508
<b>Systém detekcie objektov v mŕtvom uhle</b> .....	423
<b>Systém EPS (elektrický posilňovač riadenia)</b> .....	657
Indikátor.....	117
<b>Systém elektrického posilňovača riadenia (EPS)</b>	
Indikátor.....	117, 657
<b>Systém imobilizéra</b> .....	188
Indikátor.....	121
<b>Systém klimatizácie</b> .....	247
Odmrazenie čelného skla a okien.....	249
Používanie automatickej klimatizácie.....	247
Prachový a peľový filter.....	622

Režim recirkulácie/čerstvého vzduchu.....	248
Snímač.....	252
Snímače.....	252
Vzdialená príprava prostredia.....	250
Zmena režimu.....	247

## Systém napájania

zapnutie.....	381
<b>Systém ochrany pred vymknutím</b> .....	181
<b>Systém ochrany pred vymknutím pri bezkľúčovom otváraní</b> .....	181
<b>Systém parkovacieho snímača</b> .....	512
<b>Systém podpory riadenia vozidla v jazdnom pruhu (LKAS)</b> .....	467
<b>Systém predchádzania vybočenia z vozovky</b>	
Zapnutie a vypnutie.....	481
<b>Systém pripomenutia servisu</b> .....	582
<b>Systém rozpoznávania dopravných značiek (TSR)</b> .....	488
<b>Systém stredovej kamery v zrkadlách</b> .....	215
<b>Systém upozornení na odjazd vozidla vpredu</b> .....	484
<b>Systém výstrahy poklesu tlaku v pneumatikách</b> .....	420
Indikátor.....	118, 659
Kalibrácia.....	421
<b>Systém zabezpečenia</b> .....	188
Indikátor alarm systému.....	121
Indikátor systému imobilizéra.....	121
Snímač náklonu.....	192
Ultrazvukové snímače.....	191
Uzamknutie najvyššej úrovne.....	193

**Š**

Špecifikácie žiaroviek .....	676
<b>Štartovanie motora</b>	
Štartovanie pomocou štartovacích káblov .....	651
Štartovanie pomocou štartovacích káblov .....	651
Štítok s číslom kľúča .....	173

**T**

Tachometer .....	155
Tapeta .....	272, 275
Tehotné ženy .....	54
Technické údaje .....	676
Telefón .....	162
Telefónny systém hands-free .....	344
Automatické importovanie telefónneho zoznamu a nedávnych hovorov z mobilného telefónu .....	354
Automatické presmerovanie .....	355
Možnosti počas hovoru .....	361
Nastavenie telefónu .....	351
Oblíbené kontakty .....	356
Obmedzenia manuálnej obsluhy .....	347
Prijatie hovoru .....	360
Tlačidlá systému HFT .....	344
Tón zvonenia .....	355
Uskutočnenie hovoru .....	358
Zobrazenie stavu systému HFT .....	346
<b>Teplota</b>	
Zobrazenie vonkajšej teploty .....	156

<b>Tiesňová linka (eCall)</b> .....	369
Automatické tiesňové volanie .....	369
Manuálne tiesňové volanie .....	371
<b>Tlačidlo NAPÁJANIE</b> .....	197
<b>Tlačidlo radiacej páky</b> .....	29
ovládanie .....	388
<b>Tlačidlo SOS</b> .....	371
<b>Tlačidlo vyhrievaného bočného zrkadla</b> .....	213
<b>Tlačidlo výstražných svetiel</b> .....	6, 7
<b>Tlačidlo zrušenia signálu SOS</b> .....	371
<b>Tlak vzduchu</b> .....	677
<b>Tlmenie</b>	
Spätné zrkadlo .....	220
<b>Tok energie</b> .....	317
<b>TRK (súprava na dočasnú opravu)</b> .....	634

**Ť**

<b>Ťahanie vozidla</b>	
Núdzový stav .....	671

**U**

<b>Ukazovatele</b> .....	155
<b>Ukazovateľ POWER/CHARGE</b> .....	155
<b>Ultrazvukové snímače</b> .....	191
<b>Uplynutý čas</b> .....	162
<b>Uzamknutie najvyššej úrovne</b> .....	193
<b>Uzamknutie/odomknutie</b> .....	172
Detská poistka dverí .....	184
Kľúče .....	172

Pomocou kľúča .....	180
Zvnútra .....	182
Zvonka .....	175
<b>Uzamknutie/odomknutie dverí zvonka</b> .....	175

**Ú**

<b>Údržba</b> .....	577
12-voltový akumulátor .....	614
Bezpečnostné opatrenia .....	578
Bezpečnosť .....	579
Brzdová kvapalina .....	597
Chladiaca kvapalina .....	594
Čistenie .....	625
Diaľkový ovládač .....	620
Klimatizácia .....	621
Kvapalina prevodovky .....	596
Pneumatiky .....	609
Pod kapotou .....	591
Systém pripomenutia servisu .....	582
Výmena žiaroviek .....	600
<b>Úpravy (a príslušenstvo)</b> .....	631

**V**

<b>Volant</b> .....	214
Nastavenie .....	214
<b>VSA (asistent stability vozidla)</b> .....	418
<b>Vybitý akumulátor</b> .....	651
<b>Vyhrievanie (predné sedadlo)</b> .....	246
<b>Vyhrievanie predných sedadiel</b> .....	246

Vyhrievanie sedadiel.....	246	Zadné hmlové svetlo.....	601
Vyhrievaný volant.....	245	Zadné osvetlenie evidenčného čísla.....	601
Vynulovanie denného počítadla kilometrov....	160	Zadné smerové svetlá.....	600
Vypnutie systému predného airbagu		<b>Výmena žiarovky</b>	
spolujazdca.....	62	Indikátor nabíjania.....	602
Vysokonapäťová batéria .....	574	Výstražné a informačné hlásenie.....	130
nabíjanie.....	562	Výstražné štítky .....	103
spotreba energie.....	576	Výstražný indikátor sa rozsvieti/bliká.....	655
Výber detského záchytného systému .....	81	Vzdialené nastavenie harmonogramu	
Výkon vo wattoch.....	676	klimatizácie.....	250
<b>Výmena</b>			
12-voltový akumulátor.....	617	<b>W</b>	
Guma lišty stierača.....	604	WMA.....	296
Guma lišty zadného stierača .....	607		
Poistky .....	662, 665, 668	<b>Z</b>	
Žiarovky .....	600	Zadná kamera s rôznymi režimami zobrazenia .....	521
<b>Výmena žiaroviek .....</b>	<b>600</b>	Zadné sedadlá.....	230
Ambientné osvetlenie vonkajších rúkavätí		Zapnutie napájania .....	381
dverí.....	601	Neaktivuje sa.....	648
Bočné smerové svetlá/výstražné svetlá.....	600	<b>Zastavenie.....</b>	<b>510</b>
Brzdové svetlá.....	600	<b>Zdvíhacie body.....</b>	<b>647</b>
Cúvacie svetlá.....	601	<b>Zimné pneumatiky .....</b>	<b>613</b>
Denné prevádzkové osvetlenie.....	600	Snehové reťaze.....	613
Koncové svetlá.....	600	<b>Zobrazenie vonkajšej teploty.....</b>	<b>156</b>
Osvetlenie zrkadla v slnečnej clone.....	603	<b>Zrkadlá.....</b>	<b>215</b>
Pozičné svetlá .....	600	Vnútorne spätné.....	220
Predné hmlové svetlá.....	600	<b>Zrkadlá v slnečnej clone .....</b>	<b>11</b>
Predné smerové svetlá.....	600		
Svetlomety .....	600		
Tretie brzdové svetlo.....	601		



